

Energibus - Sikkert og effektivt

Energibus er et kabelsystem for tilkobling av uttak i Tehalits installasjonskanalsystem BR netway®. Det består av ferdigkonfeksjonerte lengder fra 300 mm opp til 4500 mm av 2,5 mm² kabel og leveres i PVC, halogenfritt eller skjermet utførelse. Systemet innbefatter også tilkoblingseneheter/fasevelger for fordeling av femledersystem samt avgreingskontakt for videremating fra uttakene.

Med energibussen kan du raskt og enkelt veksle av fra femleder-kabel eller med en treleder-kabel koble inn i første uttaket, for senere gå videre i kanalsystemet og koble sammen arbeidsplassene med ferdige kabellengder.

Energibussen sammen med alle uttakene holder isolasjonsklasse 2, som innebærer at alle strømførende deler er dobbelisolerte. Det finnes dermed ingen risiko for noen å komme til strømførende deler selv om lokket er av på kanalen.

Energibussen reduserer din installasjonstid kraftig, forenkler dine kompletteringer og gjør det lettere for en eventuell utvidelse av anlegget.

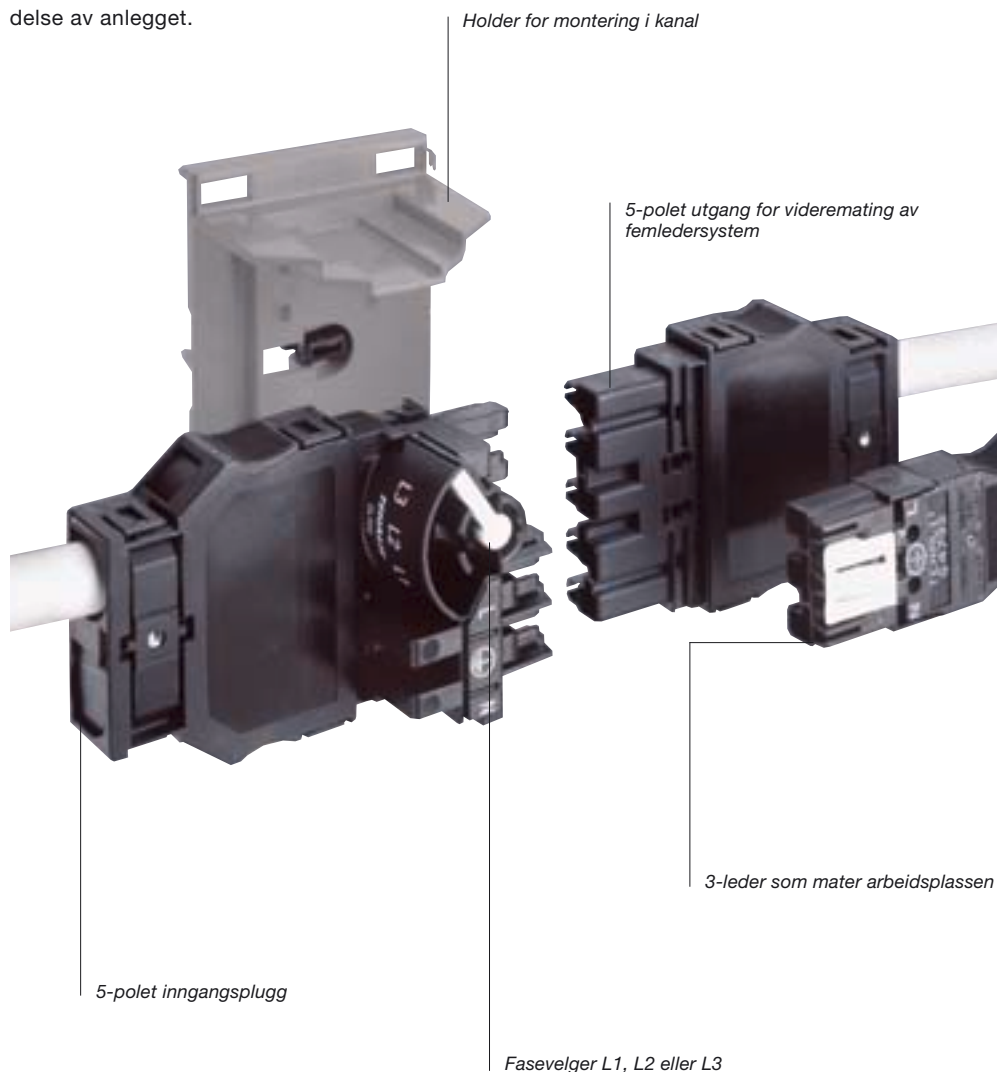

Produktfordeler:





- Høyere sikkerhet gjennom isolasjonsklasse 2
- Raskere installasjon
- Enklere komplettering
- Enklere utvidelse
- Mer fleksibilitet

Energibus

Et tilkoblingsystem for uttak i veggkanal BR netway®. Består av ferdigkonfeksjonerte tilførselsledninger 300 mm – 4500 mm av 2,5 mm² og lages i PVC, halogenfritt eller skjermet utførelse.







- Systemet holder isolasjonsklasse 2
- Dimensjoner ferdigkonfeksjonerte lengder: 5 x 2,5 mm² og 3 x 2,5 mm²
- Ferdigkonfeksjonerte lengder: 300 mm – 4500 mm
- Inn og utgangsplugg klarer ledningsdimensjoner fra 0,5 – 4 mm²

- **Materiale:** PVC, halogenfritt, skjermet
- Inn og utgangsplugg er utrustet med Wago hurtigkobling.
- Ved 5-ledersystem benyttes 5-polet fasevelger eller koblingsboks i kanal.

	Produkt	Beskrivelse	Lengde mm	Forpkn.	El.nr.	Ref.nr.
	Fasevelger	Fasevelger med strekkavlastning for 5-lederkabel, samt kontakt for utgående 3-lederkabel		1	12 059 02	G4710
	Tilførselsledning	Inklusiv inn og utgangsplugg	300 450 750 1500 2500 4500	1 1 1 1 1 1	12 059 03 12 059 04 12 059 05 12 059 73 12 059 74 12 059 75	G4733 G4743 G4753 G4796 G4797 G4798
	<i>halogenfri</i>		300 450 750 1500 2500 4500	1 1 1 1 1 1	12 059 99 12 060 05 12 060 06 12 060 07 12 060 08 12 060 09	G4790 G4791 G4792 G4793 G4794 G4795
	Inngangsplugg	Benyttes for å koble en ledning til uttaket		1	12 058 98	G4703
	Utgangsplugg	Benyttes for å koble til en ledning for videremating fra uttak		1	12 059 00	G4713
	Avgreiningsplugg	Benyttes for videremating av uttak med ferdigkonfeksjonerte lengder		1	12 060 76	G4773

BR netway® energifordeling

- Bokser, skap og tilkoblingsenheter fra 3 til 24 moduler
- **Norm:** DIN VDE 0603 del 1 og DIN 43871
- **Materiale:** PC/ABS (*halogenfri*) G4403 og G4404 halogenfattig, forsinket stål.
- **Farge:** RAL 9010 og Aluminiumfarge
- **Leveringsform:** Kapsling med dør, med eller uten klart glass.

	Produkt	Beskrivelse	Kanal-høyde	Forpkn.	El.nr.	Ref.nr.
 L5140	Fordelingsboks	Innkommende plint 5 x 10 mm ² Utgående 5x10 mm ² och 5 x 4 mm ² I henhold til VDE 0100 del 430		1	12 058 97	L5140 7035
 L2403	Automatsikringsboks 3 mod	Automatsikringsboks 3 moduler Tilkoblinger for maks 4 mm ²		1 1	12 008 63	L2403 9010 L2403 ANTH
 G3523	Ramme Automatsikringsboks	Ramme for Automatsikringsboks L2403	80 80	1 1	12 059 66 12 058 96	G3523 9010 G3523 ALU
 G2702	Montasjeplate for BR netway® Stål	For montasje av L5140 eller L2403 i BRSN, 2 stk nødvendig		1	12 059 67	G2702
 G4403	Fordelingsskap 12 mod	Med transparent dør plomberbar		1	12 059 07	G4403 9010
 G4404	Fordelingsskap 24 mod	Med transparent dør plomberbar		1	12 059 08	G4404 9010
 G2201	Montasjesett fordelingsboks ved konsollmontasje	Fordelingsskap 12 moduler Fordelingsskap 24 moduler	130 170 210	1 1 1	12 059 65 12 059 51 12 059 51	G2201 G2202 G2202