

Upper part V20 150 V



Oberteile, Überspannungsableiter Typ 2

- Zum Überspannungsschutz-Potentialausgleich nach VDE 0100-443 (IEC 60364-4-44)
- Ableitvermögen bis 40 kA (8/20) pro Pol durch hochleistungsfähige Varistoren
- Modularer steckbares Oberteil mit dynamischer Abtrennvorrichtung und optischer Statusanzeige
- Rastfunktion mit Vibrationsschutz und Spannungskodierung
- Halogenfreier Kunststoff (UL 94 V-0)

Type	Maximum continuous voltage AC V	Pole version	Protection rating	Pack. pcs	Weight kg/100 pcs.	Item No.
V20-0-150	150	1	IP20	1	4,160	5095 36 2

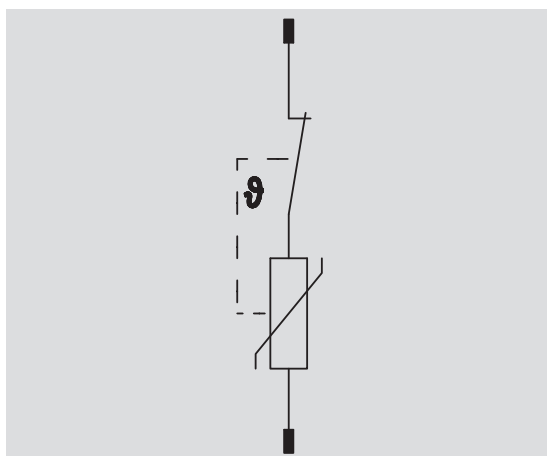
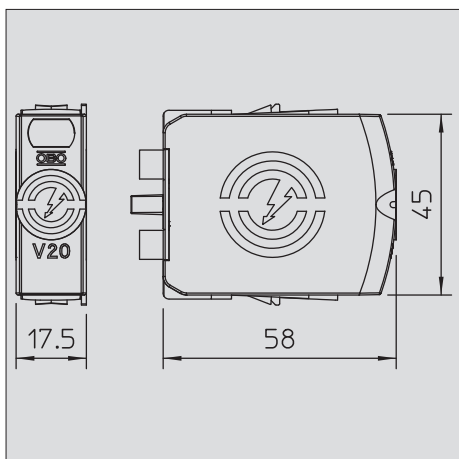

Maximum continuous voltage AC	U_c	V	150,00
Nominal discharge current (8/20 μ s)	$I_{n/L-N}$	kA	20,00
Operating temperature range	T_u	$^{\circ}$ C	-40+80
Nominal discharge current (8/20 μ s)	$I_{n/L-N}$	kA	20,00
Signalling on device			Visual
Protection level	U_p	kV	0,80
Protection rating			IP20

Item No.

5095 36 2