

PRODUKT DATABLAD 2X18...42 DIM

QUICKTRONIC INTELLIGENT DIM CFL | ECG dimbar 1...10 V for CFL



BRUKSOMRÅDER

- Passer for bruk i nødlyssystemer i henhold til EN 50172/DIN VDE 0108-100
- Industri
- Åpne kontorlandskap, korridorer og lagerrom
- Offentlige bygninger
- Egnert for armaturer med beskyttelsesklasse I

PRODUKTFORDELER

- Samme lysfluks med veksel- og likestrøm
- Perfekt lampestart for bruk med bevegelsessensorer
- Dimming av amalgamlamper uten flimring eller nedsatt levetid
- Veldig høy virkningsgrad takket være utkoblingsteknologi
- Automatisk omstart etter lampebytte
- ECG-er samsvarer med MINERGIE-standarden på grunn av lavt standby-forbruk
- Konfigurerbare nødstrømkarakteristikker
- Betjening via 1...10 V-grensesnitt

PRODUKTEGENSKAPER

- Betjening via 1...10 V-grensesnitt
- Matespenning: 220...240 V
- Nettfrekvens: 0 Hz | 50 Hz | 60 Hz
- Nettspenning: 198...264 V
- Dimmeområde: 3...100 % lysfluks
- lampestart: innen 0,6 s
- Levetid: > 100,000 t (for T = 65 °C ved T_c)
- Automatisk utkobling av defekte lamper og ved levetidsslutt (EoL T.2)
- Energieffektivitetsindeks EEI: A1 BAT

- Overtemperaturvern: Temperaturstyring ved høye t_c temperaturer
- Sikkerhet: to EN 61347-2-3
- Lampedrift: til EN 60929
- RI-demping: til EN 55015:2006+A1:2007+A2:2009/CISPR 15
- Overharmonisk til EN 61000-3-2
- Immunitet iht. EN 61547

TEKNISK DATA

Elektriske data

Nominell spenning	220...240 V
Nettfrekvensen	50...60 Hz
Likespenning	154...276 V
Driftfrekvens	42...140 kHz
Maksimalt antall ECG på sikring 10 A (B)	8 ¹⁾
Maksimalt antall ECG på sikring 16 A (B)	13 ¹⁾
Startstrøm	45 A

¹⁾ Type B

Lystekniske data

Starttid	0,6 s
-----------------	-------

Mål og vekt

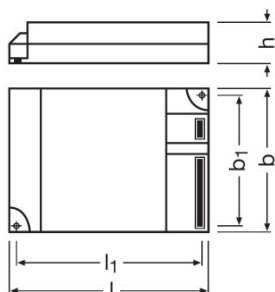

Lengde	123,0 mm
Bredde	79,0 mm
Høyde	33,0 mm
Avstand monteringshull, lengderetning	111,0 mm
Avstand monteringshull, bredde	67,0 mm
Produktvekt	250,00 g
Ledning klargjøringslengde, primærside	8,5...9,5 mm ¹⁾
Ledning klargjøringslengde, sekundærside	8,5...9,5 mm ¹⁾

¹⁾ Ledningstverrsnitt for instikkskontakter: 0.5...1.5 mm²

Temperatures & operating conditions

Omgivelsestemperatur-område	-10...+50 °C
Tillatt relativ fuktighet ved drift	5...85 %

Levetid

ECG levetid	100000 h ¹⁾
-------------	------------------------

¹⁾ Ved T_{case} = 65°C ved tc punkt / 10% utfallsprosent

Ytterligere produktdata

Fotnote bare for produktet	Ekstra kabelklemme, se kapittel om ECG festeordning - kabelklemm
----------------------------	--

Egenskaper

Dimmingsgrensesnitt	1...10 V
Dimmingsområde	3...100 %
Dimbar	Yes
Egnet armaturer med beskyttelsesklasse	I
Veiligheidsuitschakeling bij einde duur	EOL T.2

Sertifikater og standarder





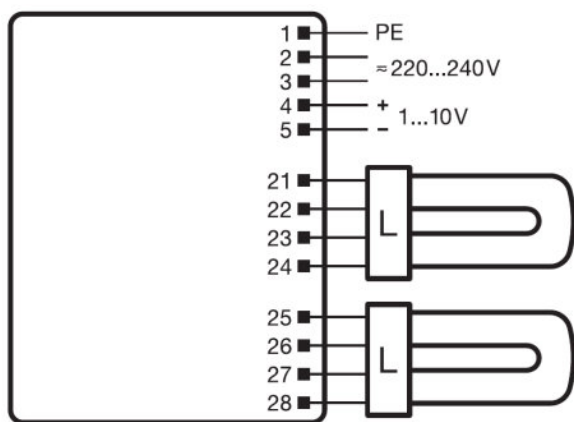





Godkjenningsmerke - godkjenning	VDE / VDE-EMC / ENEC 10 / EL / GOST / RCM / CCC
Standarder	Acc. to EN 61347-2-3/Acc. to EN 60929/Acc. to EN 55015:2006 + A1:2007/Acc. to EN 61000-3-2/Acc. to EN 61547
EEI - Energimerke	A1 BAT
Beskyttelsesklasse	I
Beskyttelses type	IP20



Koblingsskjema



Wiring diagram

LAST NED DATA

Fil	
	Addon Technical Information 502689_Frequent switching Quicktronic
	Addon Technical Information 502785_ECG lifetime - QUICKTRONIC (DALI) DIM
	Certificates 334953_EMC-Marks approval
	Certificates 335097_INOTEC
	Certificates 335125_ENECVDE-Marks approval
	Certificates 335169_Manufacturer's declaration & #150; LampECG combinations: Frequent switching
	Certificates 504208_VDE-EMC-CERTIFICATE QTi DALI DIM
	Declarations of conformity 334957_Declaration of conformity
	Installation/Operation notice 493509_Technical application guide QUICKTRONIC Intelligent DALI DIM (GB)
	Operating instructions 597739_EAC QTi TE DIM
	CAD data 3-dim 321654_QTi-TE 2x18-42 DIM

	CAD data 3-dim 321658_QTi-TE 2x18-42 DIM
	CAD data 3-dim 321660_QTi-TE 2x18-42 DIM
	CAD data PDF 321659_QTi-TE 2x18-42 DIM

LOGISTIKK DATA

Product kode	Produkt beskrivelse	Forpakkings enhet (stk/enhet)	Dimensjoner (lengde x bredde x høyde)	Volum	Brutto vekt
4008321060846	2X18...42 DIM	NO: VS 20	423 mm x 79 mm x 257 mm	8.59 dm ³	4975.17 g

The mentioned product code describes the smallest quantity unit which can be ordered. One shipping unit can contain one or more single products. When placing an order, for the quantity please enter single or multiples of a shipping unit.

ANSVARFRASKRIVELSE

Endres uten varsel. Sørg alltid for å bruke den nyeste versjonen.

QUICKTRONIC INTELLIGENT DIM CFL | ECG dimbar 1...10 V for CFL

Produktnavn	Lampeggruppe	Effekttap	Nominell strøm	Lysstrøm ved 25 °C	Antall belysningsutganger	Lysstrøm ved 35 °C
2X18...42 DIM	DULUX D/E 18 W	38.00 W	0.17 A	2*1200 lm	2	
	DULUX D/E 26 W	56.00 W	0.25 A	2*1800 lm	2	
	DULUX T/E 18 W	38.00 W	0.17 A	1200 lm	2	
	DULUX T/E 26 W	56.00 W	0.25 A	1800 lm	2	
	DULUX T/E 26 W CONSTANT	56.00 W	0.25 A	1800 lm	2	
	DULUX T/E 32 W	69.00 W	0.30 A	2400 lm	2	
	DULUX T/E 32 W CONSTANT	69.00 W	0.30 A	2400 lm	2	
	DULUX T/E 42 W	90.00 W	0.39 A	3200 lm	2	
	DULUX T/E 42 W CONSTANT	90.00 W	0.39 A	3200 lm	2	
	FC 22 W	51.00 W	0.22 A		2	1750 lm
FC 40 W	87.00 W	0.38 A		2	3200 lm	