

Produktdatablad

Art.nr.	Navn	Type
1371332	Sekskantskruer S-M HE-M12x25 A4	S-M HE-M12x25

Beskrivelse:

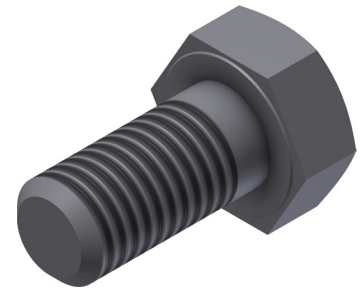

Mer informasjon: For skinner av type U-21 er anbefalt boltlengde 25 mm ved montering av deler med 5 mm tykkelse. For skinner av type U-41 er anbefalt boltlengde 30 mm ved montering av deler i 5 mm tykkelse. Øk boltelengde tilsvarende ekstra tykkelse utover 5 mm. Lengre utgaver leveres i DIN 931 delgjengen. STD: 100

Egenskaper

Navn	Verdi
Vekt (kg)	0.04
Dt Gjengediameter (mm)	M12
Lt Lengde gjenger (mm)	25
Nøkkelvidde SS (mm)	17
K Skruehodehøyde (mm)	7.5
L Lengde (mm)	25

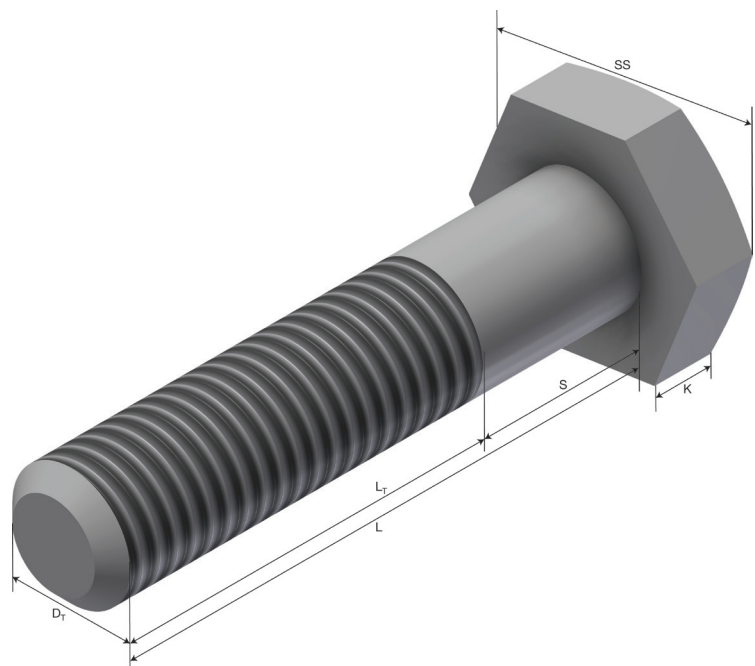

Innpakning, information

F-PAK GTIN	Enkelt stykke	 7070693713320
D-PAK GTIN		