

Produktdatablad

Art.nr.	Navn	Type
1301031	Innvendig skjøte/oppheng SPB-LB SC-400 PG	SPB-LB SC-400



Beskrivelse: Kosteffektivt skjøt/oppheng som gir en glatt, pen utside - 3m opphengsavstand.

Mer informasjon: Type angir banebredde.

Egenskaper

Navn	Verdi
Vekt (kg)	1.6
B Hullstørrelse (mm)	11x11
A Hullstørrelse (mm)	7x15
L Lengde (mm)	232
W1 Bredde 1 (mm)	400
H Høyde (mm)	36
T Materialtykkelse (mm)	2

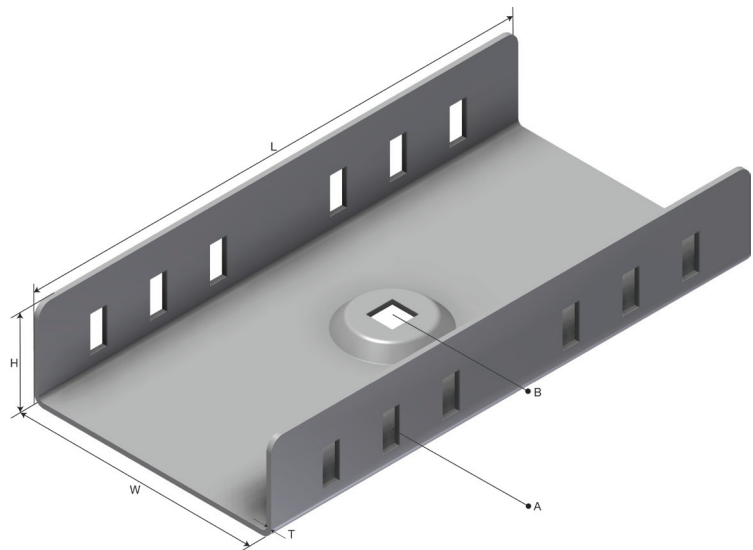

Innpakning, information

F-PAK GTIN	Enkelt stykke	 7070693010313
D-PAK GTIN		