

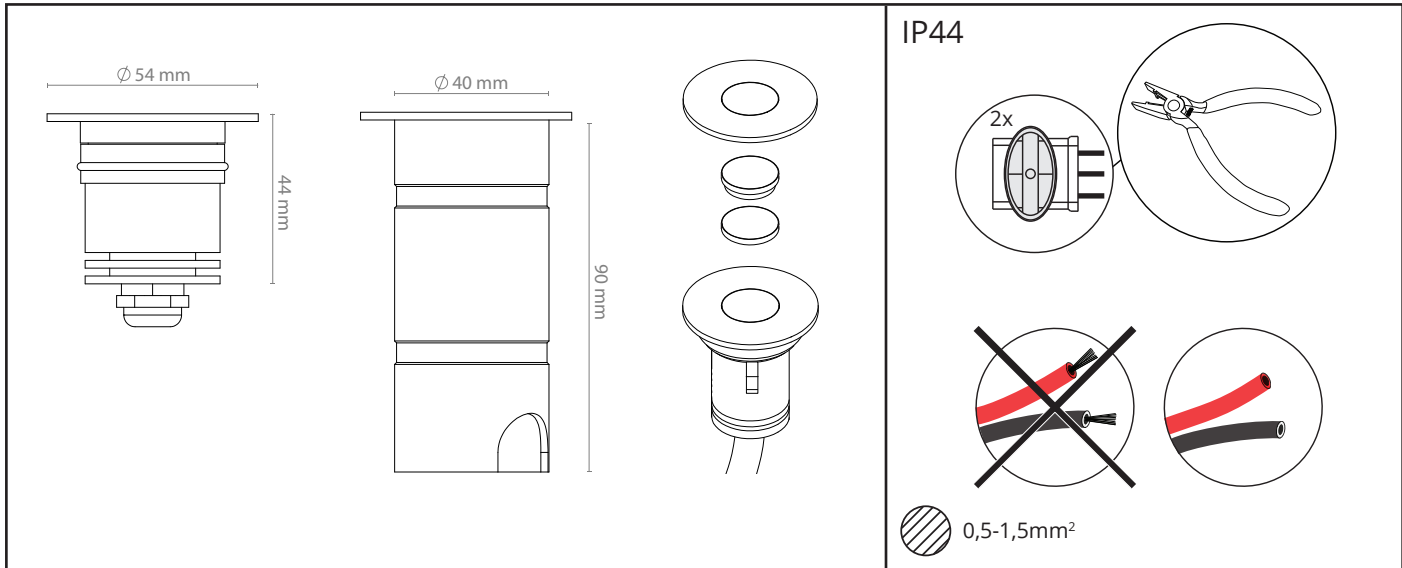

Luna Deco Opal

CE UK CA III IP67 40mm

24V DC



NO: Den innkommende kabelen må være egnet for montering på bakken
DK: Det indgående kabel skal være egnet til jordmontering
SE: Den inkommande kabeln måste vara lämplig för markmontering
EN: The incoming cable must be suitable for ground mounting
FR: Le câble d'arrivée doit être adapté à une installation au sol.
NL: De inkomende kabel moet geschikt zijn voor grondmontage
DE: Das Zuleitungskabel muss für die Erdmontage geeignet sein.
FI: Tulevan kaapelin on sovelluttava maahan asennettavaksi

NO: Fleksible kabler må ikke graves ned i direkte kontakt med jord. Minimum IP68 gelutstyr skal brukes til terminering.
DK: Fleksible kabler må ikke nedgraves i direkte kontakt med jord. Der skal anvendes minimum IP68 geludstyr til terminering.
SE: Flexibla kablar får inte grävas ner i direkt kontakt med jord. Gel-avslutningsutrustning ska användas enligt IP68.
EN: Flexible cables must not be buried in direct contact with Soil. Minimum IP68 gel equipment shall be used for termination
FR: Les câbles souples ne doivent pas être enterrés en contact direct avec le sol. Un équipement à gel IP68 minimum doit être utilisé pour la terminaison.
NL: Flexibele kabels mogen niet in direct contact met de grond worden begraven. Voor de aansluiting moet minimaal IP68-gelapparatuur worden gebruikt.
DE: Flexible Kabel dürfen nicht in direktem Kontakt mit dem Erdbreich verlegt werden. Für die Anschlüsse sind mindestens Schutzleiter mit Schutzart IP68 zu verwenden.
FI: Joustavia kaapeleita ei saa haudata suoraan kosketukseen maaperän kanssa. Päätteissä on käytettävä vähintään IP68-luokan geeli-laitteita.

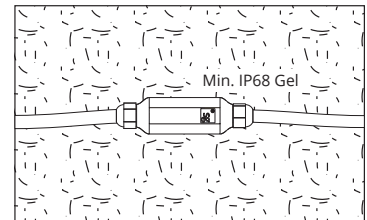
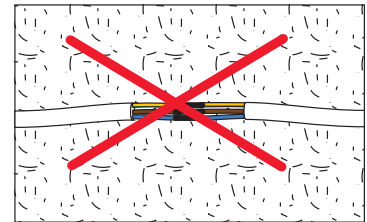

Alt. A

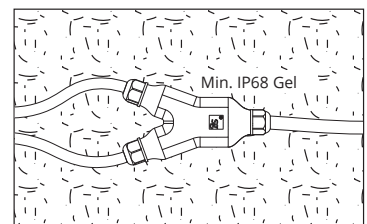

Alt. B

SG Gelbox I Connector: Prod no: 78740
 SG Gelbox Y Connector: Prod no: 78741

NORWAY
 SG Armaturen AS

Skytterheia 25
 N-4790 Lillesand

Tel: +47 37 50 03 00
 firmapost@sg-as.no
 www.sg-as.no

SWEDEN
 SG Armaturen AB
 Tel: +46 31 81 71 10
 info@sg-ab.se
 www.sg-ab.se

DENMARK
 SG Armaturen A/S
 Tel: +45 70 70 72 13
 info@sg-as.dk
 www.sg-as.dk

GERMANY
 SG Leuchten GmbH
 Tel: +49 40 23 99 44 59
 info@sg-leuchten.de
 www.sg-leuchten.de

FINLAND
 SG Armaturen Oy
 Tel: +358 02 07 30 39 60
 info@sg-oy.fi
 www.sg-oy.fi

FRANCE
 SG Lighting SA/NV
 Tel: +33(0) 4 94 93 00 00
 info.france@sglighting.fr
 www.sglighting.net

BENELUX
 SG Lighting SA/NV
 Tel: +32(0) 15 20 72 71
 info.benelux@sglighting.net
 www.sglighting.net

SWITZERLAND
 SG Leuchten SA
 Tel: +41 44 868 20 00
 info@sg-leuchten.ch
 sg-leuchten.ch

INTERNATIONAL
 SG Lighting Co Ltd.
 Tel: +86 769 88 49 20 88
 cindy@sgdgc.com
 www.sg-as.com

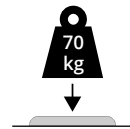
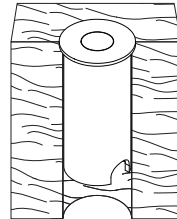
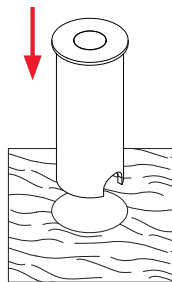
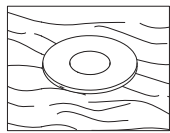
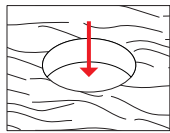
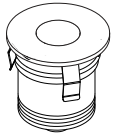
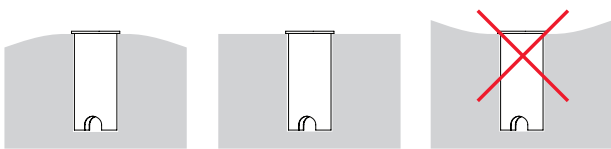

7: Non-replaceable light source



NO: Kan kun installeres og vedlikeholdes av en registrert installasjonsvirksomhet.

DK: Må kun installeres og vedlikeholdes af uddannet elektriker.

SE: Skall installeras och underhållas av behörig elektriker.

EN: Only to be installed and maintained by an authorized electrician.

FR: Doit être installé et maintenu par un électricien qualifié.

NL: Mag alleen geïnstalleerd en onderhouden worden door een bevoegde elektricien.

DE: Dieses Produkt darf nur durch autorisiertes Personal (z.B. Elektro-Installateur) angeschlossen, in Betrieb genommen und gewartet werden.

FI: Asentaa ja huoltaa saa vain valtuutettu sähköasentaja



NO: Skru av strømmen før montering.

DK: Sluk for strømmen inden montering.

SE: Stäng av strømmen innan montering.

EN: Turn off power before installing.

FR: Couper le courant avant l'installation.

NL: Stroom uitschakelen voor u het toestel installeert.

DE: Vor Installationsarbeiten den Strom abschalten.

FI: Sammuta virta ennen kytkemistä