



● steinel



XLED Protect S
XLED Protect

DE

GB

FR

NL

IT

ES

PT

SE

DK

FI

NO

GR

TR

HU

CZ

SK

PL

RO

SI

HR

EE

LT

LV

BG

CN

RU



DE.....	10	Textteil beachten!
GB.....	16	Follow written instructions!
FR.....	22	Suivre les instructions ci-après !
NL.....	30	Neem instructies in acht!
IT.....	36	Osservare il testo!
ES.....	44	¡Obsérvese la información textual!
PT.....	51	Siga as instruções escritas
SE.....	57	Följ den skriftliga montageinstruktionen.
DK.....	63	Følg de skriftlige instruktioner!
FI.....	69	Huomioi tekstiosa!
NO.....	75	Se tekstdelen!
GR.....	81	Τηρείτε γραπτές οδηγίες!
TR.....	87	Yazılı talimatlara uyunuz!
HU.....	93	A szöveges utasításokat tartsa meg!
CZ.....	99	Dodržujte písemné pokyny!
SK.....	105	Dodrživajte písomné informácie!
PL.....	111	Postępować zgodnie z instrukcją!
RO.....	118	Respectați instrucțiunile următoare!
SI.....	125	Upoštevajte besedilo!
HR.....	131	Pridržavajte se uputa!
EE.....	137	Järgige tekstiosa!
LT.....	143	Atsižvelgti į rašytines instrukcijas!
LV.....	150	Pievērsiet uzmanību teksta daļai!
BG.....	156	Прочетете инструкциите!
CN.....	163	遵守文字说明要求!
RU.....	168	Соблюдать текстовую инструкцию!

3.1 XLED Protect S

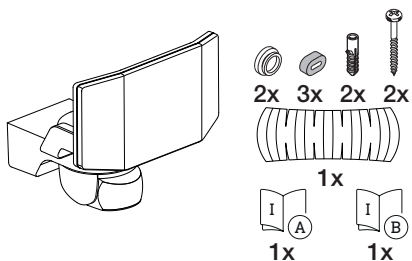

3.2 XLED Protect

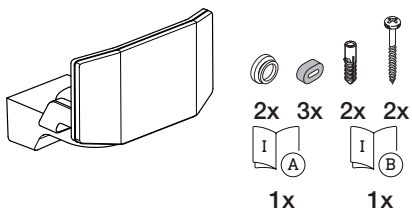

3.3 XLED Protect S

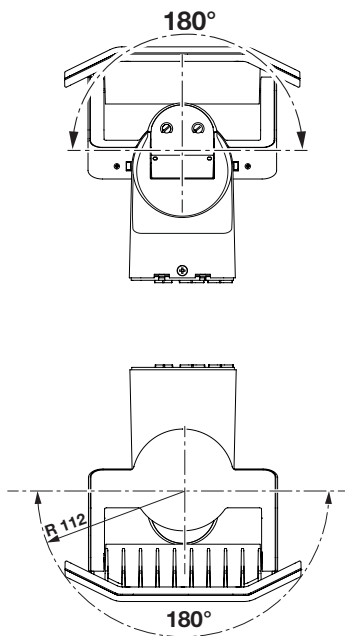

3.4

XLED Protect S

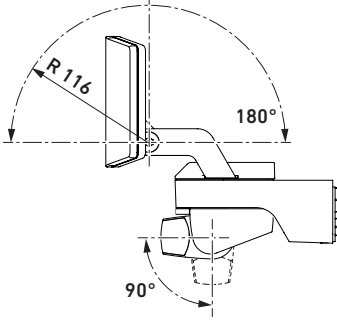

3.7

XLED Protect S

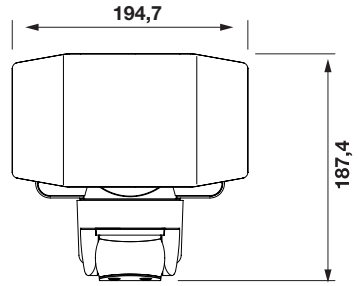

3.5

XLED Protect

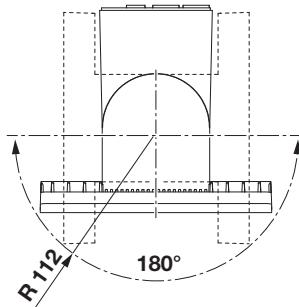

3.8

XLED Protect S

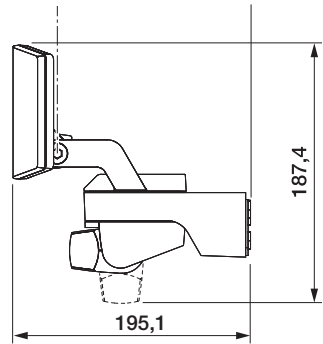

3.6

XLED Protect

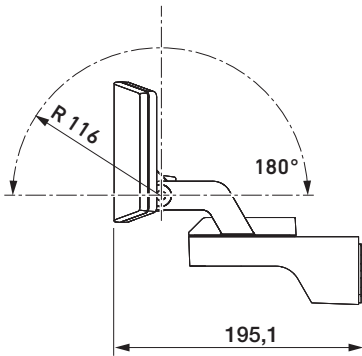

3.9

XLED Protect

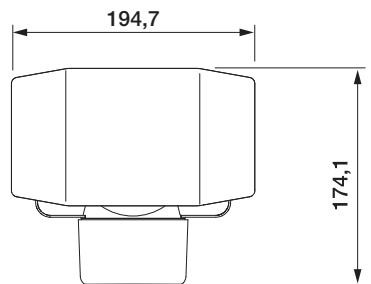

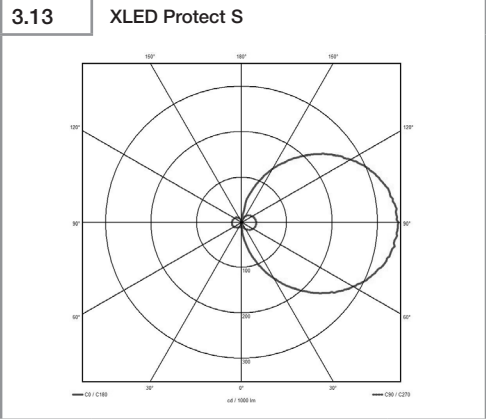
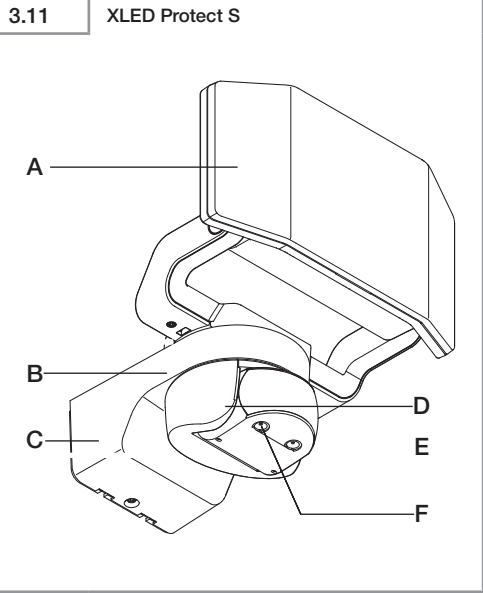
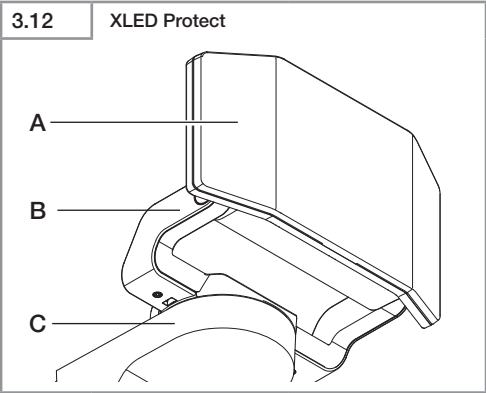
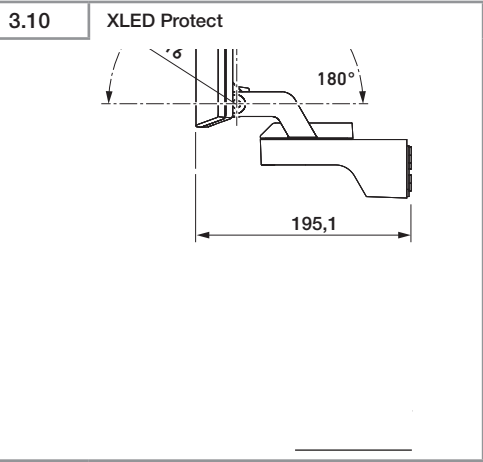

4.2

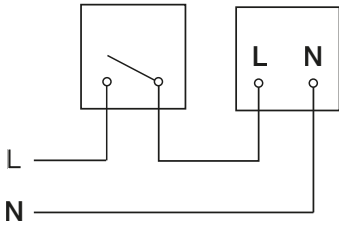
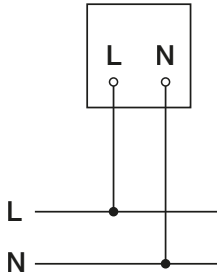

5.1

XLED Protect S

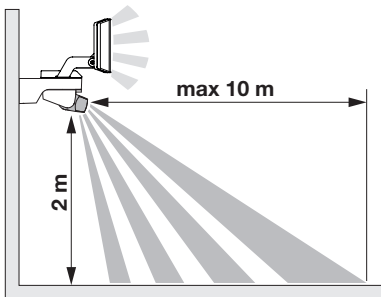

5.2

XLED Protect S

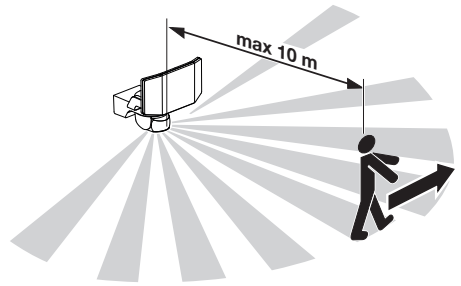

5.3

XLED Protect S

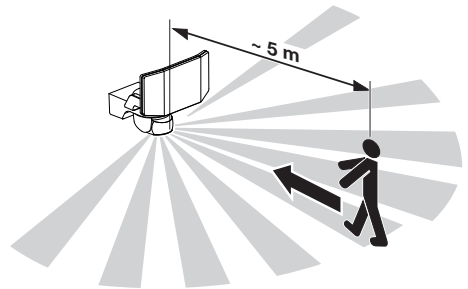

5.4

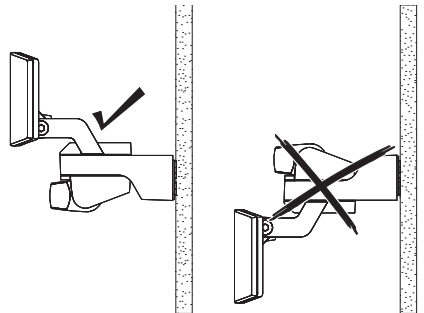

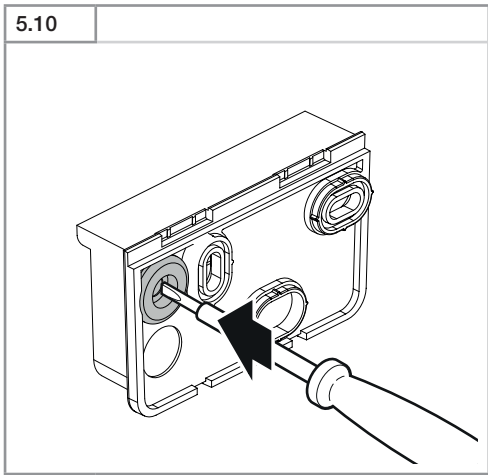
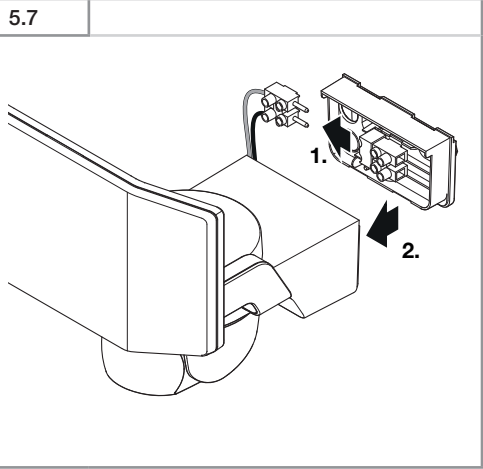
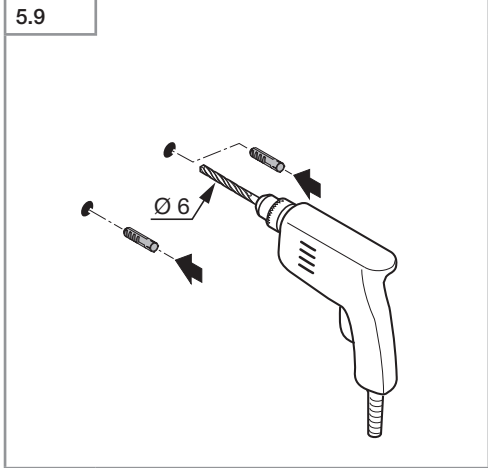
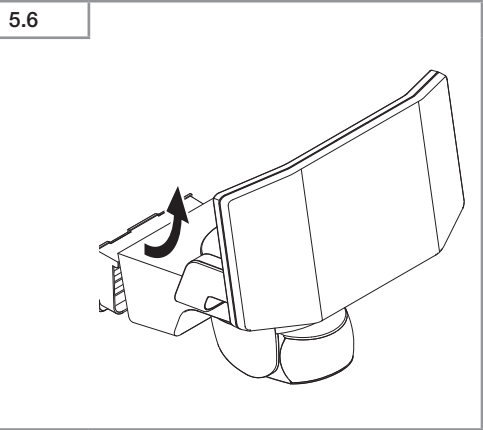
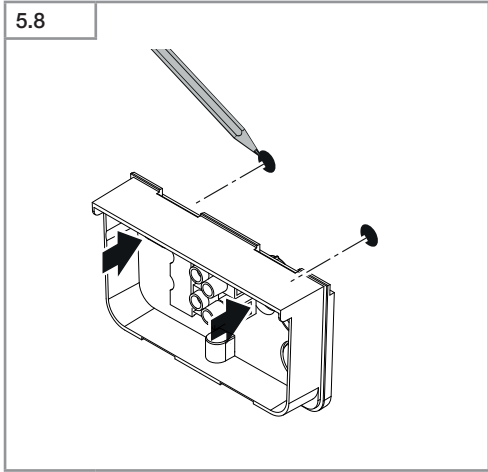
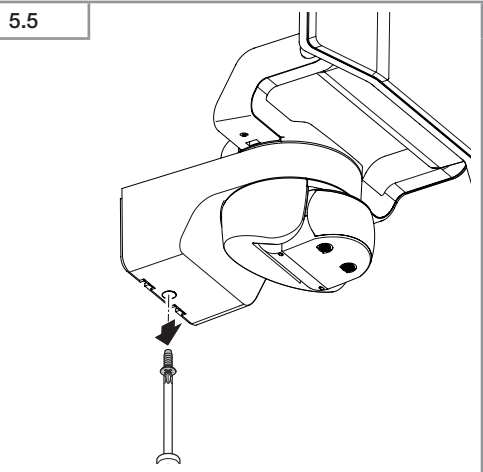

5.11

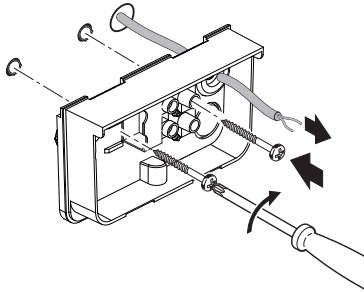

5.14

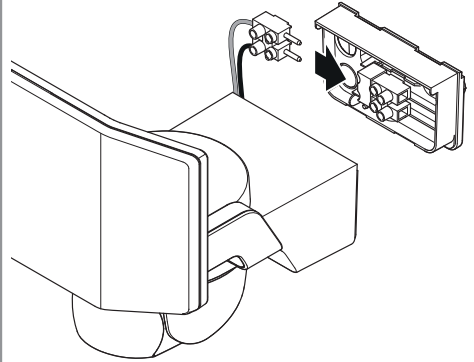

5.12

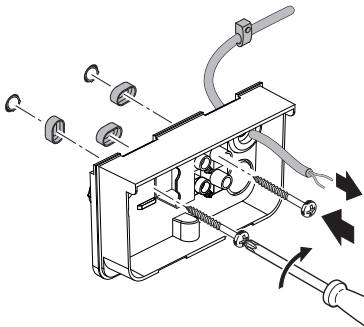

5.15

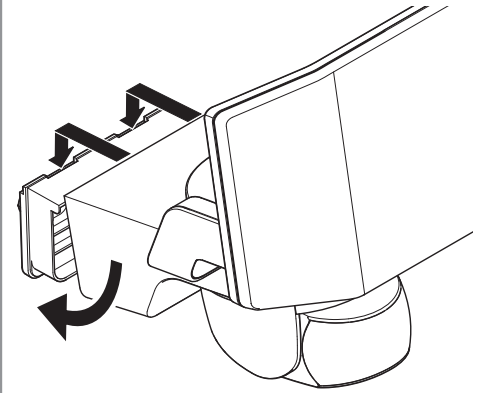

5.13

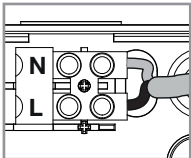
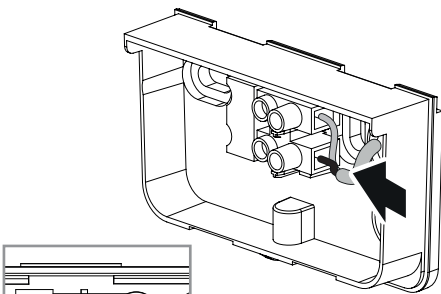

5.16

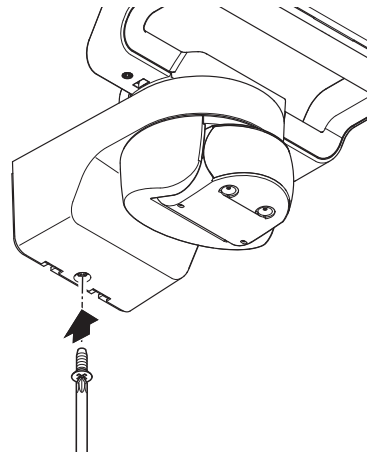

6.1 XLED Protect S

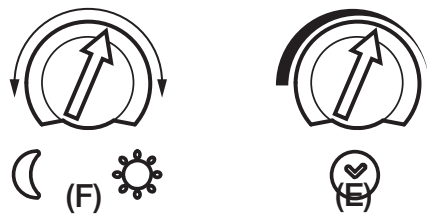

6.2

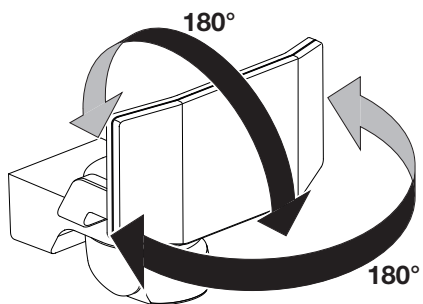

6.3 XLED Protect S

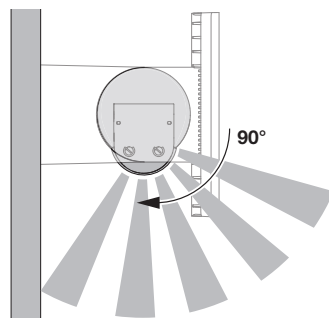
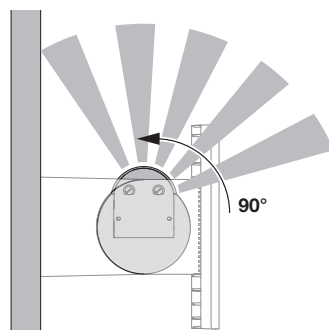
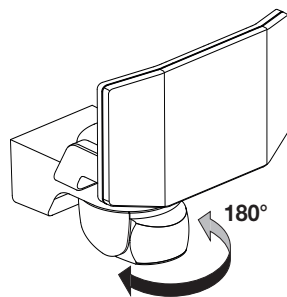

6.4 XLED Protect S

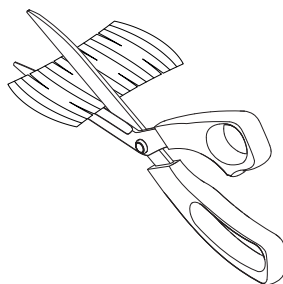

6.5

XLED Protect S

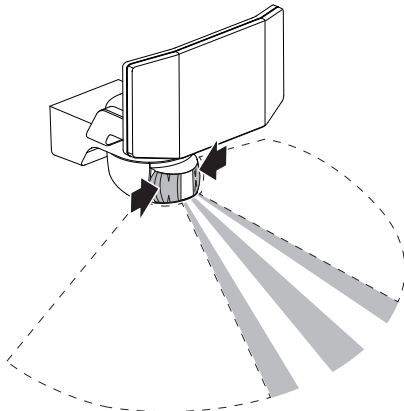
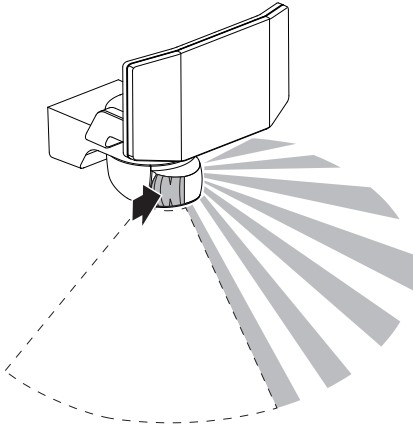
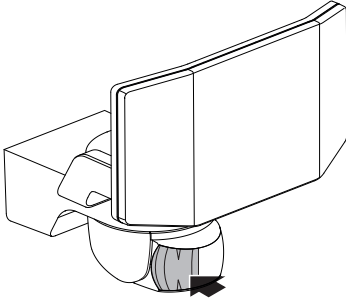

6.6

XLED Protect S

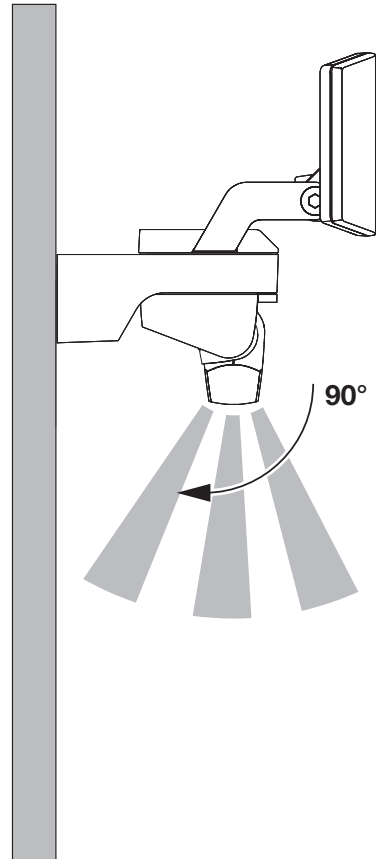
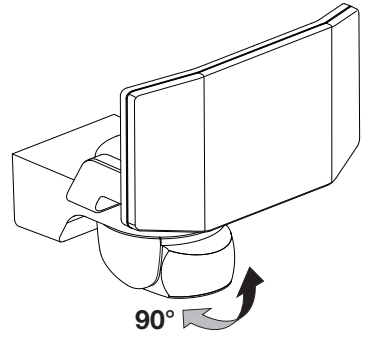

1. Zu diesem Dokument

Bitte sorgfältig lesen und aufbewahren!

- Urheberrechtlich geschützt. Nachdruck, auch auszugsweise, nur mit unserer Genehmigung.
- Änderungen, die dem technischen Fortschritt dienen, vorbehalten.
- Alle Produktmaße in mm.

Symbolerklärung



Warnung vor Gefahren!



Verweis auf Textstellen im Dokument.

Hinweis:

Bilder ohne Überschrift gelten für alle Varianten.

2. Allgemeine Sicherheitshinweise



Vor allen Arbeiten am Gerät die Spannungszufuhr unterbrechen!

- Bei der Installation des LED-Strahlers handelt es sich um eine Arbeit an der Netzspannung; sie muss daher fachgerecht nach den länderspezifischen Installationsvorschriften und Anschlussbedingungen durchgeführt werden (**DE**-VDE 0100, **AT**-ÖVE/ÖNORM E 8001-1, **CH**-SEV 1000).
- Der LED-Strahler ist so zu positionieren, dass längeres in die Lichtquelle starren in einem geringeren Abstand als 0,3 m nicht zu erwarten ist.
- Das Strahlergehäuse erwärmt sich während des Betriebs. Die Ausrichtung des LED-Panels nur durchführen, wenn dieses abgekühlt ist.
- Montieren Sie den LED-Strahler nicht auf (gewöhnlich) leicht entflammaren Oberflächen.

3. XLED Protect / XLED Protect S

Bestimmungsgemäßer Gebrauch

- LED-Strahler zur Wandmontage im Außenbereich geeignet.
- Frei schwenkbares LED-Panel.

XLED Protect S

- LED-Strahler mit Infrarot-Bewegungsmelder.
- Einstellung der Dämmerungs-Einschaltswelle und der Nachlaufzeit per Drehregler (Potentiometer)

XLED Protect

- LED Strahler (ohne Bewegungsmelder)

Nicht bestimmungsgemäßer Gebrauch

- Der LED-Strahler ist nicht dimmbar.



Nicht dimmbar

Bewegung schaltet Licht, Alarm und vieles mehr. Mit dem frei schwenkbaren Panel lässt sich der LED-Strahler im privaten Bereich zur Haus- und Grundstücksbeleuchtung perfekt einsetzen. Die höchst effiziente LED-Technologie sorgt in Verbindung mit der opalen Scheibe für flächiges Licht.

Ausführungen

- XLED Protect S
- XLED Protect

Lieferumfang XLED Protect S

(Abb. 3.1)

Lieferumfang XLED Protect **(Abb. 3.2)**

Schwenkbereich Strahlerkopf und Sensor (XLED Protect S)

(Abb. 3.3, 3.4, 6.2, 6.3, 6.6)

Schwenkbereich Strahlerkopf (XLED Protect)

(Abb. 3.5, 3.6, 6.2)

Produktmaße (XLED Protect S)

(Abb. 3.7, 3.8)

Produktmaße (XLED Protect) **(Abb. 3.9, 3.10)**

Geräteübersicht

(XLED Protect S) **(Abb. 3.11)**

A LED-Panel

B Gehäuse

C Wandhalter

D Sensoreinheit

E Zeiteinstellung (XLED Protect S)

F Dämmerungseinstellung (XLED Protect S)

Geräteübersicht (XLED Protect) **(Abb. 3.12)**

A LED-Panel

B Gehäuse

C Wandhalter

Lichtstärkeverteilung **(Abb. 3.13)**

4. Elektrische Installation

- Stromversorgung abschalten. **(Abb. 4.1)**

Anschluss Netzzuleitung

Die Netzzuleitung besteht aus einem 2-adrigen Kabel:

L = Phase (meistens schwarz, braun oder grau)

N = Neutralleiter (meistens blau)

Hinweis:

Der Schutzleiter muss bei diesem Produkt nicht angeschlossen werden.

Anschlussdiagramme XLED Protect S / XLED Protect **(Abb. 4.2)**

Wichtig:

Ein Vertauschen der Anschlüsse führt im LED-Strahler oder Ihrem Sicherungskasten später zum Kurzschluss. In diesem Fall müssen nochmals die einzelnen Kabel identifiziert und neu verbunden werden.

Die Lichtquelle dieses LED-Strahlers ist nicht ersetzbar; falls die Lichtquelle ersetzt werden muss (z. B. am Ende Ihrer Lebensdauer), ist der komplette LED-Strahler zu ersetzen.

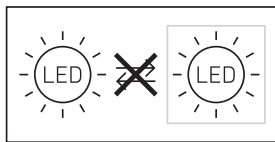

5. Montage

- Alle Bauteile auf Beschädigungen prüfen.
- Bei Schäden den LED-Strahler nicht in Betrieb nehmen.
- Geeigneten Montageort auswählen unter Berücksichtigung der Reichweite und Bewegungserfassung. **(Abb. 5.1, 5.2, 5.3)**
- Ausrichtung des LED-Strahlers. **(Abb. 5.4)**

Die sicherste Bewegungserfassung wird erreicht, wenn der LED-Strahler seitlich zur Gehrichtung montiert wird und keine Hindernisse (z. B. Bäume, Mauern etc.) die Sicht des Sensors behindern. **(Abb. 5.2, 5.3)**

Montageschritte

- Stromversorgung abschalten. **(Abb. 4.1)**
- Sicherungsschrauben lösen. **(Abb. 5.5)**
- Gehäuse (B) vom Wandhalter (C) lösen. **(Abb. 5.6)**
- Steckklemme vom Wandhalter trennen. **(Abb. 5.7)**
- Bohrlöcher anzeichnen. **(Abb. 5.8)**
- Löcher bohren und Dübel einsetzen. **(Abb. 5.9)**
- Dichtstopfen einsetzen. **(Abb. 5.10)**
 - Zuleitung Unterputz **(Abb. 5.11)**
 - Zuleitung Aufputz mit Abstandhaltern **(Abb. 5.12)**
- Anschlusskabel anschließen. **(Abb. 5.13)**
- Steckklemme verbinden. **(Abb. 5.14)**
- Gehäuse auf Wandhalter aufstecken. **(Abb. 5.15)**
- Sicherungsschraube einschrauben. **(Abb. 5.16)**
- Stromversorgung einschalten. **(Abb. 5.16)**
- Einstellungen vornehmen. → „6. Funktion“

6. Funktion

XLED Protect S

Funktionen einstellen

- Einstellen über Einstellregler (XLED Protect S)

Werkseinstellungen

Zeiteinstellung (E): 8 Sekunden
Dämmerungseinstellung (F): 2.000 Lux,
(Tagbetrieb)



Zeiteinstellung (Abb. 6.1 / E)

Die gewünschte Leuchtdauer des LED-Strahlers kann stufenlos von ca. 8 Sekunden bis max. 35 Minuten eingestellt werden. Durch jede erfasste Bewegung vor Ablauf dieser Zeit wird die Zeituhr erneut gestartet.

- Einstellregler + = ca. 35 Minuten
- Einstellregler – = ca. 8 Sekunden

Dämmerungseinstellung (Abb. 6.1 / F)

Die gewünschte Ansprechschwelle des LED-Strahlers kann stufenlos von ca. 2 bis 2.000 Lux eingestellt werden.

- Einstellregler auf  gestellt = Tageslichtbetrieb (helligkeitsunabhängig)
- Einstellregler auf  gestellt = Dämmerungs-
betrieb (ca. 2 Lux)

Bei der Einstellung des Erfassungsbereiches und für den Funktionstest bei Tageslicht muss der Einstellregler auf  stehen.

Hinweis:

Bei Einstellung des Erfassungsbereiches wird empfohlen die kürzeste Zeit zu wählen.

Hinweis:

Nach jedem Abschaltvorgang des LED-Strahlers ist eine erneute Bewegungserfassung für ca. 1 Sekunde unterbrochen. Erst nach Ablauf dieser Zeit kann der LED-Strahler bei Bewegung wieder Licht schalten.

Reichweiteneinstellung / Justierung

Je nach Bedarf kann der Erfassungsbereich optimal eingestellt werden.

- Schwenken der Sensoreinheit horizontal 180°. (Abb. 6.3)
- Kippen der Sensoreinheit vertikal 90°. (Abb. 6.6)

Abdeckaufkleber (Abb. 6.4)

Die Abdeckfolie dient dazu, beliebig viele Linsen-segmente abzudecken und somit die Reichweite individuell einzuschränken. Fehlschaltungen werden ausgeschlossen oder Gefahrenstellen gezielt überwacht (Abb. 6.5).

Sonstiges:

Schwenkbereich Strahlerkopf (Abb. 6.2)

Hinweis:

Es gelten die Einstellungen, die am zuletzt verwendeten Bedienelement vorgenommen wurden.

Hinweis:

Nach jedem Abschaltvorgang des LED-Strahlers ist eine erneute Bewegungserfassung für ca. 1 Sekunde unterbrochen. Erst nach Ablauf dieser Zeit kann der LED-Strahlers bei Bewegung wieder Licht schalten.

7. Betrieb / Pflege

Für spezielle Einbruchalarmanlagen ist der LED-Strahler nicht geeignet, da die hierfür vorgeschriebene Sabotagesicherheit fehlt. Witterungseinflüsse können die Funktion des LED-Strahlers beeinflussen. Bei starken Windböen, Schnee, Regen, Hagel kann es zu einer Fehlschaltung kommen, da die plötzlichen Temperaturschwankungen nicht von Wärmequellen unterschieden werden können.

Die Erfassungslinse kann bei Verschmutzung mit einem feuchten Tuch (ohne Reinigungsmittel) gesäubert werden.

Wichtig: Das Betriebsgerät ist nicht austauschbar.

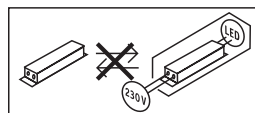

8. Entsorgung

Elektrogeräte, Zubehör und Verpackungen sollen einer umweltgerechten Wiederverwertung zugeführt werden.



Werfen Sie Elektrogeräte nicht in den Hausmüll!

Nur für EU-Länder:

Gemäß der geltenden Europäischen Richtlinie über Elektro- und Elektronik-Altgeräte und ihrer Umsetzung in nationales Recht müssen nicht mehr gebrauchsfähige Elektrogeräte getrennt gesammelt und einer umweltgerechten Wiederverwertung zugeführt werden.

9. Herstellergarantie

Herstellergarantie der STEINEL GmbH, Dieselstraße 80-84, 33442 Herzebrock-Clarholz Alle STEINEL-Produkte erfüllen höchste Qualitätsansprüche. Aus diesem Grund leisten wir als Hersteller Ihnen als Endkunden und Erstkäufer des neu hergestellten STEINEL-Produkts gerne eine Garantie gemäß den nachstehenden Bedingungen: Die Garantie gilt nur für Verbraucher. Verbraucher ist jede natürliche Person, die bei Abschluss des Kaufes weder in Ausübung ihrer gewerblichen noch ihrer selbständigen beruflichen Tätigkeit handelt. Die Garantie umfasst die Freiheit von Mängeln, die nachweislich auf einem Material- oder Herstellungsfehler beruhen und uns unverzüglich nach Feststellung und innerhalb der Garantiezeit gemeldet werden. Die Garantie gilt nur für STEINEL-Produkte, die in Deutschland gekauft und verwendet werden, ausschließlich der STEINEL Professional-Produkte. Sollten Sie das Produkt veräußern oder weitergeben, so geht die Garantie nicht auf den Nachbesitzer über. Wir haben die Wahl, ob wir die Garantieleistung durch kostenlose Reparatur oder kostenlosen Austausch (ggf. durch ein gleich- oder höherwertiges Nachfolgemodell) leisten. Die Garantiezeit für Ihr erworbenes STEINEL-Produkt beträgt **3 Jahre** (bei Produkten der XLED home-Serie **5 Jahre**) jeweils ab Kaufdatum des Produkts. Die durch uns reparierten oder ersetzten Komponenten sind für die verbleibende Garantiezeit von dieser Garantie erfasst. Wir tragen die Transportkosten, jedoch nicht die Transportrisiken der Rücksendung.

Gesetzliche Mängelrechte, Unentgeltlichkeit

Die hier beschriebenen Leistungen gelten zusätzlich zu den gesetzlichen Gewährleistungsansprüchen – einschließlich besonderer Schutzbestimmungen

für Verbraucher – und beschränken oder ersetzen diese nicht.

Die Inanspruchnahme Ihrer gesetzlichen Rechte bei Mängeln ist unentgeltlich.

Ausnahmen von der Garantie

Ausdrücklich ausgenommen von dieser Garantie sind alle auswechselbaren Leuchtmittel. Darüber hinaus ist die Garantie ausgeschlossen:

- bei einem gebrauchsbedingten oder sonstigen natürlichen Verschleiß von Produktteilen oder Mängeln am STEINEL-Produkt, die auf gebrauchsbedingtem oder sonstigem natürlichem Verschleiß zurückzuführen sind,
- bei nicht bestimmungs- oder unsachgemäßem Gebrauch des Produkts oder Missachtung der Bedienungshinweise,
- wenn An- und Umbauten bzw. sonstige Modifikationen an dem Produkt eigenmächtig vorgenommen wurden oder Mängel auf die Verwendung von Zubehör-, Ergänzungs- oder Ersatzteilen zurückzuführen sind, die keine STEINEL-Originalteile sind,
- wenn Wartung und Pflege der Produkte nicht entsprechend der Bedienungsanleitung erfolgt sind,
- wenn Anbau- und Installation nicht gemäß den Installationsvorschriften von STEINEL ausgeführt wurden,
- bei Transportschäden oder -verlusten.

Geltung deutschen Rechts

Es gilt deutsches Recht unter Ausschluss des Übereinkommens der Vereinten Nationen über Verträge über den internationalen Warenkauf (CISG).

Geltendmachung

Wenn Sie die Garantie in Anspruch nehmen wollen, verwenden Sie bitte unser Online-Garantieformular unter www.steinell.de/garantie. Füllen Sie das Formular vollständig aus und laden Sie den Original-Kaufbeleg, der die Angabe des Kaufdatums und der Produktbezeichnung enthalten muss, hoch. Wir empfehlen Ihnen daher, Ihren Kaufbeleg bis zum Ablauf der Garantiezeit sorgfältig aufzubewahren. Nachdem wir Sie per E-Mail dazu aufgefordert haben, senden Sie das Produkt an Ihren Händler oder an unsere in der E-Mail angegebene Adresse. Falls Sie Rückfragen zu den Garantiebedingungen haben, rufen Sie uns gerne über Tel. +49 5245 448 188 an oder schreiben uns eine E-Mail an service@steinell.de. Wir helfen Ihnen gerne weiter!

5 JAHRE
HERSTELLER
GARANTIE

10. Technische Daten

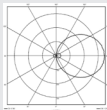
	XLED Protect S	XLED Protect
Abmessungen (H x B x T)	187,4 x 195,1 x 194,7 mm	174,1 x 195,1 x 194,7 mm
Netzspannung	220–240 V / 50/60 Hz	
Leistungsaufnahme (P_{on})	14,3 W	13,6 W
Lichtstrom / Helligkeit	1642 lm / 115 lm / W	1642 lm / 121 lm / W
Standby Sensor (P_{sb}) / Netzwerk (P_{net})	0,50 W / –	– / –
Gewicht	0,575 kg	0,480 kg
Projizierte Fläche	Frontansicht 111 m ²	Frontansicht 111 m ²
Netzstrom	80 mA	80 mA
Leistungsfaktor	0,72	0,8
Farbtemperatur	3.000 K (warmweiß)	
Farbwiedergabeindex	$R_a = 82$	
Mittlere Bemessungslebensdauer	L70B50 bei 25 °C: > 60.000 Std.	
Farbkonsistenz SDCM	Anfangswert: 3	
Lichtstärkeverteilung		
Sensorik	Passiv Infrarot	–
Reichweite	max. 10 m	–
Erfassungswinkel	180°	–
Zeiteinstellung	8 s–35 min	–
Dämmerungseinstellung	2–2.000 Lux	–
IP / Schutzklasse	IP54 / II	
Umgebungstemperatur	-20 °C–+40 °C	
Energieeffizienzklasse	„E“	

XLED Protect S

XLED Protect

Technische Dokumentation unter www.steinel.de

11. Betriebsstörungen

Störung	Ursache	Abhilfe
LED-Strahler ohne Spannung	<ul style="list-style-type: none"> ■ Sicherung defekt, nicht eingeschaltet, Leitung unterbrochen ■ Kurzschluss 	<ul style="list-style-type: none"> ■ neue Sicherung, Netzschalter einschalten; Leitung mit Spannungsprüfer überprüfen ■ Anschlüsse überprüfen
Sensor-LED-Strahler schaltet nicht ein	<ul style="list-style-type: none"> ■ bei Tagesbetrieb, Dämmerungseinstellung steht auf Nachtbetrieb ■ Netzschalter AUS ■ Sicherung defekt ■ Erfassungsbereich nicht gezielt eingestellt 	<ul style="list-style-type: none"> ■ neu einstellen ■ Einschalten ■ neue Sicherung, evtl. Anschluss überprüfen ■ neu justieren
Sensor-LED-Strahler schaltet nicht aus	<ul style="list-style-type: none"> ■ dauernde Bewegung im Erfassungsbereich 	<ul style="list-style-type: none"> ■ Bereich kontrollieren und evtl. neu justieren bzw. abdecken
Sensor-LED-Strahler schaltet immer EIN / AUS	<ul style="list-style-type: none"> ■ Tiere bewegen sich im Erfassungsbereich 	<ul style="list-style-type: none"> ■ Sensor höher schwenken bzw. gezielt abdecken; Bereich umstellen, bzw. abdecken
Sensor-LED-Strahler schaltet unerwünscht ein	<ul style="list-style-type: none"> ■ Wind bewegt Bäume und Sträucher im Erfassungsbereich ■ Erfassung von Autos auf der Straße ■ plötzliche Temperaturveränderung durch Witterung (Wind, Regen, Schnee) oder Abluft aus Ventilatoren, offenen Fenstern ■ Sensor-LED-Strahler schwankt (bewegt sich) durch z.B. Windböen oder starken Niederschlag 	<ul style="list-style-type: none"> ■ Bereich umstellen ■ Bereich umstellen ■ Bereich verändern, Montageort verlegen ■ Sensor-LED-Strahler auf einen festen Untergrund montieren

1. About this document

Please read carefully and keep in a safe place.

- Under copyright. Reproduction either in whole or in part only with our consent.
- Subject to change in the interest of technical progress.
- All product dimensions in mm.

Symbols



Hazard warning!



Reference to other information in the document.

Note:

Diagrams without captions apply to all versions.

2. General safety precautions



Disconnect the power supply before attempting any work on the unit.

- Installing the LED floodlight involves work on the mains voltage supply; installation must therefore be carried out professionally in accordance with the applicable national wiring regulations and electrical operating conditions (**DE**-VDE 0100, **AT**-ÖVE/ÖNORM E 8001-1, **CH**-SEV 1000).
- The LED floodlight must be positioned so that it is not expected that anybody can stare into the light for any prolonged period from a distance of less than 0.3 m.
- The floodlight enclosure heats up when the light is on. Only adjust the angle of the LED panel once it has cooled down.
- Do not install the LED floodlight on (normally) flammable surfaces.

3. XLED Protect S / XLED Protect

Proper use

- LED floodlight suitable for wall mounting outdoors.
- Fully swivelling LED panel.

XLED Protect S

- LED spotlight with infrared motion detector
- Setting the twilight switch-on threshold and the run-on time using a rotary control (potentiometer)

XLED Protect

- LED spotlight (without motion detector)

Non-intended use

- The LED spotlight is not dimmable.



Not dimmable

Movement triggers lights, alarms and many other devices. With the fully swivelling panel, the LED floodlight can be used at home to provide perfect illumination for lighting up property. In conjunction with the opal cover, this extremely efficient technology provides wide-area lighting.

Models

- XLED Protect S
- XLED Protect

Package contents for XLED Protect S (**Fig. 3.1**)

Package contents for XLED Protect (**Fig. 3.2**)

Adjustment range for floodlight head and sensor (XLED Protect S)

(**Fig. 3.3, 3.4, 6.2, 6.3, 6.6**)

Adjustment range for floodlight head (XLED Protect) (**Fig. 3.5, 3.6, 6.2**)

Product dimensions, (XLED Protect S) (**Fig. 3.7, 3.8**)

Product dimensions, (XLED Protect) (**Fig. 3.9, 3.10**)

Product components, (XLED Protect S) (**Fig. 3.11**)

A LED panel

B Enclosure

C Wall mount

D Sensor unit

E Time setting (XLED Protect S)

F Twilight setting (XLED Protect S)

Product components, (XLED Protect) (Fig. 3.12)

A LED panel

B Enclosure

C Wall mount

Luminous intensity distribution (Fig. 3.13)

4. Electrical installation

- Switch OFF power supply. (Fig. 4.1)

Connecting the mains power supply lead

The supply lead is a 2-core cable:

- L = phase conductor (usually black, brown or grey)
- N = neutral conductor (usually blue)

Note:

The protective-earth conductor need not be connected for this product.

Wiring diagrams XLED Protect S / XLED Protect (Fig. 4.2)

Important:

Incorrectly wired connections will produce a short circuit later on in the LED floodlight or your fuse box. In this case, you must identify the individual conductors once again and reconnect them.

The light source of this LED floodlight cannot be replaced. If the light source needs to be replaced (e.g. at the end of its service life), the complete LED floodlight must be replaced.

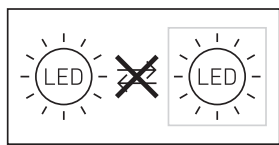

5. Installation

- Check all components for damage.
- Do not use the product if the LED floodlight is damaged.
- Select an appropriate mounting location, taking the reach and motion detection into consideration. (Fig. 5.1, 5.2, 5.3)
- Align the LED floodlight. (Fig. 5.4)

The most reliable way to detect movement is given by mounting the LED floodlight to point across the direction in which people walk and by making sure no obstacles (e.g. trees, walls etc.) interrupt the line of sensor vision. (Fig. 5.2, 5.3)

Mounting procedure

- Switch OFF power supply. (Fig. 4.1)
- Undo retaining screw. (Fig. 5.5)
- Detach enclosure (B) from wall mount (C). (Fig. 5.6)
- Detach plug-in terminal from wall mount. (Fig. 5.7)
- Mark drill holes. (Fig. 5.8)
- Drill holes and fit ground plugs. (Fig. 5.9)
- Fit sealing plug. (Fig. 5.10)
 - Power supply lead, concealed (Fig. 5.11)
 - Power supply lead, surface-mounted, with spacers (Fig. 5.12)
- Connect conductors. (Fig. 5.13)
- Connect plug-in terminal. (Fig. 5.14)
- Fit enclosure onto wall mount. (Fig. 5.15)
- Screw in locking screw. (Fig. 5.16)
- Switch ON power supply. (Fig. 5.16)
- Make settings → "6. Function"

6. Function

XLED Protect S

Setting functions

- Setting via control dial (XLED Protect S)

Factory settings

Time setting (E): 8 seconds

Twilight setting (F): 2,000 lux, (daytime mode)



Time setting (Fig. 6.1 / E)

The time you want the LED floodlight to stay on for (main light) is infinitely adjustable from approx. 8 seconds to a maximum of 35 minutes. Any movement detected before this time elapses will restart the timer.

- Control dial set to + = longest time, approx. 35 minutes
- Control dial set to – = approx. 8 seconds

Twilight setting (Fig. 6.1 / F)

The LED floodlight's chosen response threshold can be infinitely varied from approx. 2 to 1,000 lux.

- Control dial set to  = daylight operation (independent of ambient brightness)
- Control dial set to  = night-time operation (approx. 2 lux)

The control dial must be turned to  when adjusting the detection zone and performing the functional test in daylight.

Note:

When setting the detection zone, we recommend selecting the shortest time.

Note:

After the LED floodlight switches OFF, it takes approx. 1 second before it is able to start detecting movement again. The LED floodlight will only switch ON in response to movement once this period has elapsed.

Reach setting / adjustment

The detection zone can be optimised to suit requirements.

- Sensor unit swivels through 180°. (Fig. 6.3)
- Sensor unit tilts through 90°. (Fig. 6.6)

Adhesive shroud (Fig. 6.4)

The film shroud can be used for masking out any number of lens segments to limit reach as required. Inadvertent triggering is ruled out or the sensor can be targeted to watch over danger spots (Fig. 6.5).

Other information:

Floodlight adjustment range (Fig. 6.2)

Note:

The settings last selected on the control will be used.

Note:

After the LED floodlight switches OFF, it takes approx. 1 second before it is able to start detecting movement again. The LED floodlight will only switch ON in response to movement once this period has elapsed.

7. Operation / maintenance

The LED floodlight is not suitable for burglar alarm systems as it is not tamperproof in the manner prescribed for such systems. Weather conditions may affect the way the LED floodlight works. Strong gusts of wind, snow, rain and hail may cause the light to come ON when it is not wanted because the sensor is unable to distinguish between sudden changes in temperature and sources of heat. The detector lens may be cleaned with a damp cloth if it gets dirty (do not use cleaning agents).

Important note: the control gear cannot be replaced.

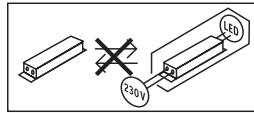

8. Disposal

Electrical and electronic equipment, accessories and packaging must be recycled in an environmentally compatible manner.



Do not dispose of electrical and electronic equipment as domestic waste.

EU countries only:

Under the current European Directive on Waste Electrical and Electronic Equipment and its implementation in national law, electrical and electronic equipment no longer suitable for use must be collected separately and recycled in an environmentally compatible manner.

9. Manufacturer's Warranty

Manufacturer's warranty of STEINEL GmbH, Dieselstrasse 80-84, DE-33442 Herzebrock-Clarholz, Germany

All STEINEL products meet the highest quality standards. For this reason, we, the manufacturer, are pleased to provide you, the customer, with a warranty under the following terms and conditions: The warranty covers the absence of deficiencies which are proven to be the result of a material defect or fault in manufacturing and which are reported to us immediately after detection and within the warranty period. The warranty shall cover all STEINEL Professional products sold and used in Germany.

Our warranty cover for consumers

The provisions below apply to consumers. A consumer is any natural person who, on entering into the purchase transaction, neither acts in exercising their commercial nor their self-employed activity.

You can opt for warranty cover in the form of repair or replacement which will be provided free of charge (if applicable, in the form of a successor model of the same or higher quality) or in the form of a credit note.

In the case of sensors, floodlights, outdoor and indoor lights, the warranty period for the STEINEL Professional product you have purchased is:

5 years

for hot-air and hot-melt gluing products: **1 year** in each case from the date on which the product was purchased.

We shall bear the shipping costs but not the transport risks involved in return shipment.

Our warranty cover for entrepreneurs

The provisions below apply to entrepreneurs. Entrepreneur is a natural or legal person or partnership with legal personality who or which, on entering into the purchase transaction, acts in exercising their or its commercial or self-employed activity.

We have the option of providing warranty cover by rectifying deficiencies free of charge, replacing a product free of charge (if applicable, in the form of a successor model of the same or higher quality) or by issuing a credit note.

In the case of sensors, floodlights, outdoor and indoor lights, the warranty period for the STEINEL Professional product you have purchased is:

5 years

for hot-air and hot-melt gluing products: **1 year** in each case from the date on which the product was purchased.

Within the scope of warranty cover, we shall not

bear your expenses accruing from subsequent fulfillment nor shall we bear your expenses for removing the defective product and installing a replacement product.

Statutory rights accruing from defects, gratuitousness

The warranty cover described here shall be applicable in addition to the statutory rights of warranty – including special consumer protection provisions – and shall not restrict or replace them. Exercising your statutory rights in the event of defects is gratuitous.

Exemptions from the warranty

All replaceable lamps are expressly excluded from this warranty.

In addition to this, the warranty shall not cover:

- any wear resulting from use or any other natural wear of product parts or any deficiencies in the STEINEL Professional product that are attributable to wear caused by use or other natural wear,
- any improper or non-intended use of the product or any failure to observe the operating instructions,
- any unauthorised additions, alterations or other modifications to the product or any deficiencies attributable to the use of accessory, supplementary or replacement parts which are not genuine STEINEL parts,
- any maintenance or care of products that is not carried out in accordance with the operating instructions,
- any attachment or installation that is not in accordance with STEINEL's installation instructions,
- any damage or loss occurring in transit.

Application of German law

The warranty shall be governed by German law excluding the United Nations Convention concerning the International Sale of Goods (CISG).

Making claims

If you wish to make a warranty claim, please send your product complete and carriage paid with the original receipt of purchase, which must show the date of purchase and product designation, either to your retailer or directly to us at STEINEL (UK) Ltd. – 25 Manasty Road, Axis Park, Orton Southgate, GB- Peterborough Cambs PE2 6UP United Kingdom. For this reason, we recommend that you keep your receipt of purchase in a safe place until the warranty period expires.

5 YEAR
MANUFACTURER'S
WARRANTY

10. Technical specifications

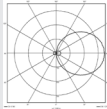
	XLED Protect S		XLED Protect	
Dimensions (H x W x D)	187,4 x 195,1 x 194,7 mm		174,1 x 195,1 x 194,7 mm	
Supply voltage	220 – 240 V / 50/60 Hz			
Power consumption (P _{on})	14.3 W		13.6 W	
Luminous flux / brightness	1642 lm / 115 lm / W		1694 lm / 121 lm / W	
Standby Sensor (P _{sb}) / network (P _{net})	0.50 W / –		– / –	
Weight	0.575 kg		0.480 kg	
Area illuminated	Front view	111 m ²	Front view	111 m ²
Mains current	80 mA		80 mA	
Power factor	0.72		0.8	
Colour temperature	3,000 K (warm white)			
Colour rendering index	R _a = 82			
Average rated life expectancy	L70B50 at 25 °C: > 60,000 hours			
Colour consist- ency SDCM	Starting value: 3			
Luminous inten- sity distribution				
Sensor systems	Passive infrared		–	
Reach	max. 10 m		–	
Angle of coverage	180°		–	
Time setting	8 s – 35 min		–	
Twilight setting	2 – 2,000 lux		–	
IP / protection class	IP54 / II			
Ambient temperature	-20 °C – +40 °C			

	XLED Protect S	XLED Protect
Energy efficiency class	"E"	
	Technical documentation at www.steinel.de	

11. Troubleshooting

Malfunction	Cause	Remedy
LED floodlight without power	<ul style="list-style-type: none"> ■ Fuse has blown, not switched ON, break in wiring ■ Short circuit 	<ul style="list-style-type: none"> ■ New fuse, turn on power switch, check wiring with voltage tester ■ Check connections
Sensor-switched LED floodlight will not switch ON	<ul style="list-style-type: none"> ■ Twilight setting in night-time mode during daytime operation ■ Mains switch OFF ■ Fuse blown ■ Detection zone not correctly adjusted 	<ul style="list-style-type: none"> ■ Reset ■ Switch ON ■ Replace fuse, check connection if necessary ■ Readjust
Sensor-switched LED floodlight will not switch OFF	<ul style="list-style-type: none"> ■ Continued movement within the detection zone 	<ul style="list-style-type: none"> ■ Check zone and readjust if necessary or apply shroud
Sensor-switched LED floodlight keeps switching ON and OFF	<ul style="list-style-type: none"> ■ Animals moving in detection zone 	<ul style="list-style-type: none"> ■ Tilt sensor higher or fit shrouds to target sensor; adjust detection zone or fit shrouds
Sensor-switched LED floodlight switches ON when it should not	<ul style="list-style-type: none"> ■ Wind is moving trees and bushes in the detection zone ■ Cars in the street are detected ■ Sudden temperature changes due to weather (wind, rain, snow) or air expelled from fans, open windows ■ Sensor-switched LED floodlight swaying (moving), resulting, for example, from gusts of wind or heavy precipitation 	<ul style="list-style-type: none"> ■ Change detection zone ■ Change detection zone ■ Adjust detection zone or install in a different place ■ Fit sensor-switched LED floodlight to a firm surface

1. À propos de ce document

Veillez le lire attentivement et le conserver en lieu sûr !

- Il est protégé par la loi sur les droits d'auteur. Une réimpression même partielle n'est autorisée qu'après notre accord préalable.
- Sous réserve de modifications techniques.
- Toutes les dimensions du produit sont indiquées en mm.

Explication des symboles



Attention danger !



Renvoi à des passages dans le document.

Remarque :

Les illustrations sans titre sont applicables à toutes les variantes.

2. Consignes de sécurité générales



Avant toute intervention sur l'appareil, couper l'alimentation électrique !

- L'installation de ce projecteur LED implique une intervention sur le réseau électrique et doit donc être effectuée correctement et conformément à la norme NF C-15100.
- Positionner le projecteur LED de manière à ce que l'on ne puisse pas s'attendre à ce que quelqu'un regarde fixement et longtemps la source de lumière à une distance de moins de 0,3 m.
- Le boîtier du projecteur chauffe pendant le fonctionnement. Laisser refroidir le panneau LED avant de l'orienter.
- Ne pas installer le projecteur LED sur des surfaces facilement inflammables.

3. XLED Protect 2 / XLED Protect

Utilisation conforme aux prescriptions

- Projecteur LED idéal pour le montage mural à l'extérieur.
- Panneau LED complètement orientable.

XLED Protect S

- Projecteur LED avec détecteur de mouvement infrarouge
- Réglage du seuil d'allumage au crépuscule et de la durée de poursuite par bouton rotatif (potentiomètre)

XLED Protect

- Projecteur LED (sans détecteur de mouvement)

Utilisation non conforme aux prescriptions

- Le spot LED n'est pas graduable.



Sans variateur

Le mouvement allume la lumière, déclenche une alarme, etc. Avec son panneau à orientation libre, il est possible d'utiliser le projecteur LED dans une propriété privée pour éclairer une maison, par ex. pour éclairer le site d'une entreprise.

Combinée avec le diffuseur opalescent, la technologie LED extrêmement efficace garantit un éclairage des grands espaces extérieurs.

Modèles

- XLED Protect 2
- XLED Protect

Contenu de la livraison XLED Protect 2 (**Fig. 3.1**)

Contenu de la livraison XLED Protect (**Fig. 3.2**)

Orientabilité de la tête du projecteur et du détecteur (XLED Protect 2)

(**Fig. 3.3, 3.4, 6.2, 6.3, 6.6**)

Orientabilité de la tête du projecteur (XLED Protect) (**Fig. 3.5, 3.6, 6.2**)

Dimensions du produit (XLED Protect 2) (**Fig. 3.7, 3.8**)

Dimensions du produit (XLED Protect) (**Fig. 3.9, 3.10**)

Vue d'ensemble du produit (XLED Protect 2) (Fig. 3.11)

- A Panneau LED
- B Boîtier
- C Support mural
- D Détecteur
- E Temporisisation (XLED Protect 2)
- F Réglage du seuil de déclenchement (XLED Protect 2)

Vue d'ensemble du produit (XLED Protect) (Fig. 3.12)

- A Panneau LED
- B Boîtier
- C Support mural

Répartition de l'intensité lumineuse (Fig. 3.13)

4. Installation électrique

- Couper l'alimentation électrique. (Fig. 4.1)

Branchement du câble d'alimentation secteur

Le câble secteur est composé d'un câble à 2 conducteurs :

- L = phase (généralement noir, marron ou gris)
- N = neutre (généralement bleu)

Remarque :

Pour ce produit, le conducteur de terre ne doit pas être connecté.

Schémas de raccordement du XLED Protect 2 / XLED Protect (Fig. 4.2)

Important :

Une inversion des branchements entraînera plus tard un court-circuit dans le projecteur LED ou dans le boîtier à fusibles. Dans ce cas, il faut de nouveau identifier les différents câbles et les raccorder en conséquence.

Il n'est pas possible de remplacer la source lumineuse de ce projecteur LED. S'il fallait la remplacer (par ex. si elle est brûlée), il faut remplacer le projecteur en entier.

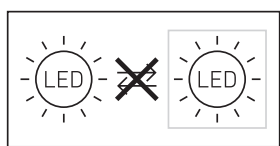

5. Montage

- Contrôler l'absence de dommage sur toutes les pièces.
- Ne pas mettre le projecteur LED en service en cas de dommage.
- Choisir l'emplacement de montage approprié en tenant compte de la portée et de la détection des mouvements. (Fig. 5.1, 5.2, 5.3)
- Orientation du projecteur LED. (Fig. 5.4)

La détection des mouvements est la plus fiable quand le projecteur LED est monté perpendiculairement au sens de passage et qu'aucun obstacle (arbres, murs, etc.) n'obstrue son champ de visée. (Fig. 5.2, 5.3)

Étapes de montage

- Couper l'alimentation électrique. (Fig. 4.1)
- Desserrer les vis de blocage. (Fig. 5.5)
- Enlever le boîtier (B) du support mural (C). (Fig. 5.6)
- Retirer la borne à fiche du support mural. (Fig. 5.7)
- Marquer l'emplacement des trous. (Fig. 5.8)
- Percer les trous, puis mettre les chevilles. (Fig. 5.9)
- Mettre le bouchon. (Fig. 5.10)
 - Câble d'alimentation encastré (Fig. 5.11)
 - Câble d'alimentation en saillie avec pièces d'écartement (Fig. 5.12)
- Brancher les câbles de raccordement. (Fig. 5.13)
- Raccorder le domino. (Fig. 5.14)
- Emboîter le boîtier sur le support mural. (Fig. 5.15)
- Serrer la vis de blocage. (Fig. 5.16)
- Mettre l'appareil sous tension. (Fig. 5.16)
- Procéder aux réglages → « 6. Fonctions »

6. Fonctions

XLED Protect 2 / XLED Protect

Réglage des fonctions

- Réglage en utilisant les boutons de réglage (XLED Protect 2)

Réglages effectués en usine

Temporisation (E) : 8 secondes

Réglage du seuil de déclenchement (F) : 2.000 lx, (mode diurne)



Temporisation (Fig. 6.1 / E)

La durée d'éclairage souhaitée du projecteur LED est réglable progressivement d'environ 8 secondes à 35 minutes au maximum. La minuterie redémarre à chaque détection de mouvement avant la fin de cette durée.

- Bouton de réglage sur + = env. 35 minutes
- Bouton de réglage sur - = env. 8 secondes

Réglage du seuil de déclenchement (Fig. 6.1 / F)

Le seuil de déclenchement souhaité peut être réglé progressivement d'env. 2 à 2.000 lx :

- Bouton de réglage positionné sur  = fonctionnement diurne (indépendamment de la luminosité)
- Bouton de réglage positionné sur  = fonctionnement nocturne (env. 2 lx)

Lors du réglage de la zone de détection et du test de fonctionnement en plein jour, le bouton de réglage doit être sur .

Remarque:

Pendant le réglage de la zone de détection, il est recommandé de sélectionner la durée la plus courte.

Remarque :

Après chaque extinction du projecteur LED, une nouvelle détection de mouvement est interrompue pendant 1 seconde environ. Ce n'est qu'à l'issue de ce laps de temps que le projecteur LED peut à nouveau enclencher l'éclairage en cas de mouvement.

Réglage de la portée / Ajustage

Il est possible de régler la zone de détection de façon optimale en fonction des besoins.

- Possibilité d'orienter le détecteur de 180° à l'horizontale. (Fig. 6.3)
- Possibilité de faire basculer le détecteur de 90° à la verticale. (Fig. 6.6)

Cache autocollant (Fig. 6.4)

Le cache sert à masquer le nombre voulu de segments de lentille et à limiter individuellement la portée. Cela permet d'exclure tout déclenchement intempestif ou de surveiller de manière ciblée les zones dangereuses. (Fig. 6.5).

Divers :

Orientabilité de la tête du projecteur (Fig. 6.2)

Remarque :

Les réglages qui ont été effectués sur l'élément de commande dernièrement utilisé s'appliquent.

Remarque :

Après chaque extinction du projecteur LED, une nouvelle détection de mouvement est interrompue pendant 1 seconde environ. Ce n'est qu'à l'issue de ce laps de temps que le projecteur LED peut à nouveau enclencher l'éclairage en cas de mouvement.

7. Utilisation / Entretien

Le projecteur LED n'est toutefois pas prévu pour les alarmes spéciales anti-intrusion car il n'est pas protégé contre le vandalisme. Les conditions atmosphériques peuvent influencer les fonctions du projecteur LED. Les rafales de vent, la neige, la pluie, la grêle peuvent entraîner un déclenchement intempestif car le détecteur ne peut pas distinguer les brusques variations de température des sources de chaleur.

Si la lentille de détection se salit, la nettoyer avec un chiffon humide (ne pas utiliser de détergent).

Important : il n'est pas possible de remplacer l'appareil.

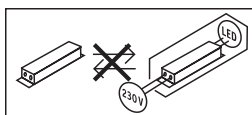

8. Élimination

Les appareils électriques, les accessoires et les emballages doivent être soumis à un recyclage respectueux de l'environnement.



Ne pas jeter les appareils électriques avec les ordures ménagères !

Uniquement pour les pays de l'UE :

Conformément à la directive européenne en vigueur relative aux appareils électriques et électroniques usagés et à son application dans le droit national, les appareils électriques qui ne fonctionnent plus doivent être collectés séparément des ordures ménagères et doivent faire l'objet d'un recyclage écologique.

9. Garantie du fabricant

Garantie du fabricant de la société STEINEL GmbH, Dieselstrasse 80-84, DE-33442 Herzberg-Clarholz, Allemagne

Tous les produits STEINEL satisfont aux exigences de qualité les plus strictes. C'est pourquoi, en tant que fabricant, nous vous accordons, en tant que client, une garantie conforme aux conditions suivantes :

La garantie couvre l'absence de défauts dont il est prouvé qu'ils résultent d'un défaut de matériel ou de fabrication et qui nous sont signalés immédiatement après leur constatation et pendant la période de garantie. La garantie s'applique à tous les produits STEINEL Professional achetés et utilisés en France.

Nos prestations de garantie pour les consommateurs

Les dispositions suivantes sont valables pour les consommateurs. Un consommateur est toute personne physique qui, au moment de la conclusion de l'achat, n'agit ni dans l'exercice d'une activité commerciale ni dans celui d'une activité professionnelle indépendante.

Vous avez le choix entre une réparation gratuite, un remplacement gratuit (le cas échéant par un modèle de remplacement de même valeur ou de valeur supérieure) ou l'établissement d'un avoir. La période de garantie pour le produit STEINEL Professional acheté est pour les détecteurs, les projecteurs ainsi que pour les luminaires d'intérieur et d'extérieur : **5 ans** pour les produits à air chaud et les pistolets à colle chaude : **1 an** dans chaque cas, à compter de la date d'achat du produit.

Nous prenons en charge les frais de transport, mais pas les risques de transport du retour de la marchandise.

Nos prestations de garantie pour les entrepreneurs

Les dispositions suivantes sont valables pour les entrepreneurs. Un entrepreneur est une personne physique ou morale ou une société de personnes

ayant la capacité juridique qui, lors de la conclusion de l'achat, agit dans l'exercice de son activité commerciale ou de son activité professionnelle indépendante.

Nous pouvons choisir d'honorer la garantie en réparant gratuitement les défauts, en remplaçant gratuitement le produit (le cas échéant, par un modèle de remplacement de valeur égale ou supérieure) ou en établissant un avoir correspondant.

La période de garantie pour le produit STEINEL Professional acheté est pour les détecteurs, les projecteurs ainsi que pour les luminaires d'intérieur et d'extérieur : **5 ans**

pour les produits à air chaud et les pistolets à colle chaude : **1 an** dans chaque cas, à compter de la date d'achat du produit.

Dans le cadre de la prestation de garantie, nous ne prenons pas en charge les dépenses nécessaires à l'exécution ultérieure de la prestation ni vos frais de démontage du produit défectueux et de montage d'un produit de remplacement.

Droits légaux en cas de défauts et gratuité

Les prestations décrites ici s'appliquent en plus des droits de garantie légaux – y compris les dispositions de protection particulières pour les consommateurs – et ne les limitent pas ou ne les remplacent pas. Le recours à vos droits légaux en cas de défaut est gratuit.

Exceptions à la garantie

Toutes les sources remplaçables sont expressément exclues de cette garantie.

Sont, en outre, exclus de la garantie :

- les pièces qui sont soumises à une utilisation normale ou à une usure naturelle ainsi que les défauts de produit STEINEL Professional qui résultent d'un usage normal ou de toute autre usure naturelle,
- le produit qui n'a pas été utilisé comme prévu ou qui a été utilisé de manière incorrecte ou si les consignes d'utilisation n'ont pas été respectées,
- les ajouts et transformations ou autres modifications du produit réalisés arbitrairement ou les défauts occasionnés par l'utilisation d'accessoires, de pièces rajoutées ou détachées qui ne sont pas des pièces STEINEL d'origine,
- la maintenance et l'entretien des produits qui n'ont pas eu lieu conformément au mode d'emploi,
- le montage et l'installation qui n'ont pas été réalisés conformément aux directives d'installation de STEINEL,
- les dommages ou les pertes survenus durant le transport.

Application du droit allemand

Le droit applicable est le droit allemand à l'exclusion de l'accord des Nations Unies sur les contrats touchant à la vente internationale de marchandises (CISG).

Réclamation

Si vous souhaitez bénéficier de la présente garantie, veuillez envoyer votre produit complet accompagné de la preuve d'achat originale qui doit comprendre la date de l'achat et la désignation du produit à votre revendeur ou directement à STEINEL France SAS - service des réclamations -, 29 rue des Marlières, FR-59710 AVELIN (CH: PUAG AG, Oberebenestrasse 51, CH-5620 Bremgarten). C'est pourquoi nous vous conseillons de conserver soigneusement votre preuve d'achat jusqu'à l'expiration de la période de garantie.

5 A N S
DE GARANTIE
FABRICANT

10. Caractéristiques techniques

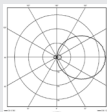
	XLED Protect S	XLED Protect
Dimensions (H x l x P)	187,4 x 195,1 x 194,7 mm	174,1 x 195,1 x 194,7 mm
Tension du réseau	220 – 240 V / 50/60 Hz	
Puissance absorbée (P_{on})	14,3 W	13,6 W
Flux lumineux / luminosité	1642 lm / 115 lm / W	1642 lm / 121 lm / W
Mode veille détecteur (P_{sb}) / réseau (P_{net})	0,50 W / –	– / –
Poids	0,575 kg	0,480 kg
Surface au vent du produit	Face avant projecteur 111 m ²	Face avant projecteur 111 m ²
Courant absorbé	80 mA	80 mA
Facteur de puissance	0,72	0,8
Température de couleur	3.000 K (blanc chaud)	
Indice de rendu des couleurs	IRC = 82	
Durée de vie moyenne de calcul	L70B50 à 25 °C : > 60.000 h	
Uniformité des couleurs SDCM	Valeur initiale : 3	
Répartition de l'intensité lumineuse		
Technologie de détection	infrarouge passif	–
Portée	max. 10 m	–
Angle de détection	180°	–
Temporisation	de 8 s à 35 min	–
Réglage du seuil de déclenchement	de 2 à 2.000 lx	–

	XLED Protect S	XLED Protect
IP / Classe de protection	IP54 / II	
Température ambiante	de -20 °C à +40 °C	
Classe d'efficacité énergétique	« E »	
	Documentation technique sur le site Internet www.steinel.france.com	

11. Dysfonctionnements

Problèmes	Causes	Solutions
Projecteur LED sans tension	<ul style="list-style-type: none"> ■ Fusible défectueux, appareil hors circuit, câble coupé ■ Court-circuit 	<ul style="list-style-type: none"> ■ Changer le fusible défectueux, mettre l'appareil en circuit, vérifier le câble à l'aide d'un testeur de tension ■ Vérifier les branchements
Projecteur LED à détection ne s'allume pas	<ul style="list-style-type: none"> ■ Pendant la journée, le réglage du seuil de déclenchement est en position nocturne ■ Interrupteur en position ARRÊT ■ Fusible défectueux ■ Réglage incorrect de la zone de détection 	<ul style="list-style-type: none"> ■ Régler à nouveau ■ Allumer ■ Changer le fusible, éventuellement vérifier le branchement ■ Régler à nouveau
Projecteur LED à détection ne s'éteint pas	<ul style="list-style-type: none"> ■ Mouvement continu dans la zone de détection 	<ul style="list-style-type: none"> ■ Contrôler la zone de détection, éventuellement la régler à nouveau ou la masquer
Le projecteur LED à détection s'allume et s'éteint continuellement	<ul style="list-style-type: none"> ■ Des animaux se déplacent dans la zone de détection 	<ul style="list-style-type: none"> ■ Orienter le détecteur plus vers le haut ou le masquer ; modifier la zone ou la masquer
Projecteur LED à détection s'allume involontairement	<ul style="list-style-type: none"> ■ Le vent agite des arbres et des arbustes dans la zone de détection ■ Détection de voitures passant sur la chaussée ■ Variations subites de la température dues aux intempéries (vent, pluie, neige) ou à des courants d'air provenant de ventilateurs ou de fenêtres ouvertes ■ Le projecteur LED à détection oscille (bouge) à cause par ex. de rafales de vent ou de fortes précipitations 	<ul style="list-style-type: none"> ■ Modifier la zone ■ Modifier la zone ■ Modifier la zone, monter l'appareil à un autre endroit ■ Installer le projecteur LED à détection sur un support solide

1. Over dit document

Zorgvuldig doorlezen en bewaren a.u.b.!

- Rechten uit het auteursrecht voorbehouden. Vermenigvuldiging, ook van delen van deze handleiding, is alleen met onze toestemming geoorloofd.
- Wijzigingen in het kader van de technische vooruitgang voorbehouden.
- Alle productafmetingen in mm.

Toelichting van de symbolen



Waarschuwing voor gevaar!



Verwijzing naar tekstpassages in het document.

Opmerking:

Foto's zonder opschrift gelden voor alle varianten.

2. Algemene veiligheidsvoorschriften



Voor alle werkzaamheden aan het apparaat dient de spanningstoevoer te worden onderbroken!

- Bij de installatie van de led-breedstraler werkt u met netspanning. De installatie moet daarom vakkundig volgens de geldende installatievoorschriften en aansluitingsvoorwaarden worden uitgevoerd (**DE-VDE 0100, AT-ÖVE/ÖNORM E 8001-1, CH-SEV 1000**).
- De led-breedstraler moet zo worden afgesteld, dat langdurig in de lichtbron kijken op een afstand van minder dan 0,3 m nagenoeg is uitgesloten.
- De behuizing van de breedstraler warmt op tijdens het gebruik. Verander de positie van het led-paneel alleen als dit helemaal is afgekoeld.
- Monteer de led-breedstraler niet op (normaal) licht onvlambare oppervlakken.

3. XLED Protect 2 / XLED Protect

Gebruik volgens de voorschriften

- Led-breedstraler geschikt voor wandmontage buiten.
- Vrij draaibaar led-paneel.

XLED Protect S

- LED Spot met infraroodbewegingsmelder
- Instelling van de inschakeldrempel voor schemering en de inschakelduur met een draaiknop (potentiometer)

XLED Protect

- LED-spot (zonder bewegingsmelder)

Ondoelmatig gebruik

- De LED-spot is niet dimbaar.



Niet dimbaar

Beweging schakelt licht, alarm en nog veel meer aan. Door het vrij draaibare paneel kan de led-breedstraler worden gebruikt voor de verlichting van huis en tuin van particulieren het bedrijfsterrein perfect worden verlicht. De uiterst efficiënte led-technologie zorgt in combinatie met de opalen schijf voor licht op een groot oppervlak.

Uitvoeringen

- XLED Protect S
- XLED Protect

Inbegrepen bij XLED Protect S (**Afb. 3.1**)
Inbegrepen bij XLED Protect (**Afb. 3.2**)

Draaibereik breedstralerkep en sensor (XLED Protect S) (**Afb. 3.3, 3.4, 6.2, 6.3, 6.6**)
Draaibereik breedstralerkep (XLED Protect) (**Afb. 3.5, 3.6, 6.2**)

Productafmetingen (XLED Protect S) (**Afb. 3.7, 3.8**)
Productafmetingen (XLED Protect) (**Afb. 3.9, 3.10**)

Apparaatoverzicht (XLED Protect S) (**Afb. 3.11**)

A Led-paneel

B Behuizing

C Wandhouder

D Sensorunit

E Tijdinstelling (XLED Protect S)

F Schemerinstelling (XLED Protect S)

Apparaatoverzicht slave (Afb. 3.12)

A Led-paneel

B Behuizing

C Wandhouder

Lichtsterkteverdeling (Afb. 3.13)

4. Elektrische installatie

- Stroomtoevoer uitschakelen. (Afb. 4.1)

Aansluiting stroomtoevoer

De stroomtoevoer bestaat uit een 2-polige kabel:

L = fase (meestal zwart, bruin of grijs)

N = nuldraad (meestal blauw)

Opmerking:

De aarddraad hoeft bij dit product niet te worden aangesloten.

Aansluitingsdiagrammen XLED Protect S / XLED Protect (Afb. 4.2)

Belangrijk:

Verwisseling van de aansluitingen leidt in de led-breedstraler of in uw meterkast tot kortsluiting. In dit geval moeten de afzonderlijke kabels nogmaals geïdentificeerd en opnieuw verbonden worden.

De lichtbron van deze led-breedstraler kan niet worden vervangen. Mocht het noodzakelijk worden om die te vervangen (bijv. aan het einde van zijn levensduur), dan moet de complete led-breedstraler worden vervangen.

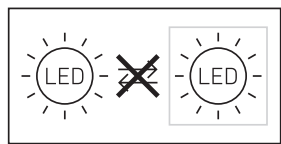

5. Montage

- Alle onderdelen controleren op beschadigingen.
- Neem de led-breedstraler bij beschadigingen niet in gebruik.
- Kies een passende montageplaats; houd hierbij rekening met de reikwijdte en de bewegingsregistratie. (Afb. 5.1, 5.2, 5.3)
- Afstelling van de led-breedstraler. (Afb. 5.4)

De beste bewegingsregistratie wordt bereikt als de led-breedstraler zijdelings in de looprichting gemonteerd wordt en geen hindernissen (zoals bijv. bomen, muren etc.) het zicht belemmeren. (Afb. 5.2, 5.3)

Montagestappen

- Stroomtoevoer uitschakelen (Afb. 4.1)
- Borgschroeven losdraaien (Afb. 5.5)
- Behuizing (B) van de wandhouder (C) nemen (Afb. 5.6)
- Steekklem van de wandhouder scheiden (Afb. 5.7)
- Boorgaten aftekenen (Afb. 5.8)
- Gaten boren en pluggen inbrengen (Afb. 5.9)
- Afdichtstopje plaatsen (Afb. 5.10)
 - Kabels in de muur (Afb. 5.11)
 - Kabels op de muur met afstandshouders (Afb. 5.12)
- Aansluitkabel aansluiten (Afb. 5.13)
- Steekklem verbinden (Afb. 5.14)
- Behuizing op wandhouder steken (Afb. 5.15)
- Borgschroef inschroeven (Afb. 5.16)
- Stroomtoevoer inschakelen (Afb. 5.16)
- Instellingen uitvoeren → '6. Werking'

6. Werking

XLED Protect S / XLED Protect

Functies instellen

- Instellen met instelknopje (XLED Protect S)

Fabrieksinstellingen

Tijdinstelling (E): 8 seconden

Schemerinstelling (F): 2.000 lux, (dagmodus)



Tijdinstelling (Afb. 6.1 / E)

De gewenste brandduur van de led-breedstraler kan traploos van ca. 8 seconden tot max. 35 minuten worden ingesteld. De tijd klok wordt door iedere geregistreerde beweging voor afloop van deze tijd opnieuw gestart.

- Instelknopje + = ca. 35 minuten
- Instelknopje – = ca. 8 seconden

Schemerinstelling (Afb. 6.1 / F)

De gewenste drempelwaarde van de led-breedstraler kan traploos van ca. 2 tot 2.000 lux worden ingesteld.

- Instelknopje op  = daglichtstand (onafhankelijk van de lichtsterkte)
- Instelknopje op  = schemerstand (ca. 2 lux)

Bij de instelling van het registratiebereik en bij de functietest bij daglicht moet het instelknopje op  staan.

Opmerking:

Wij adviseren om bij de instelling van het registratiebereik de kortste tijd te kiezen.

Opmerking:

Na iedere uitschakeling van de led-breedstraler is een hernieuwde bewegingsregistratie gedurende ca. 1 seconde niet mogelijk. Pas na afloop van deze tijd kan de led-breedstraler bij beweging weer licht inschakelen.

Reikwijdte-instelling / afstelling

Het registratiebereik kan naar wens optimaal worden ingesteld.

- Sensorunit 180° horizontaal draaien. (Afb. 6.3)
- Sensorunit 90° verticaal kantelen. (Afb. 6.6)

Afdeksticker (Afb. 6.4)

Met de afdekfolie kunnen zoveel lenssegmenten als gewenst worden afgedekt en kan dus de reikwijdte individueel worden verkleind. Foutieve schakelingen worden uitgesloten of risicoplakaten worden doelgericht bewaakt (Afb. 6.5).

Overige:

Draaibereik breedstralerkop (Afb. 6.2)

Opmerking:

De instellingen die als laatste werden ingesteld op het bedieningselement zijn van toepassing.

Opmerking:

Na iedere uitschakeling van de led-breedstraler is een hernieuwde bewegingsregistratie gedurende ca. 1 seconde niet mogelijk. Pas na afloop van deze tijd kan de led-breedstraler bij beweging weer licht inschakelen.

7. Gebruik / onderhoud

Voor speciale inbraakalarminstallaties is de led-breedstraler niet geschikt, omdat de voorgeschreven sabotagebeveiliging hiervoor ontbreekt. Weersinvloeden kunnen de functie van de led-breedstraler beïnvloeden. Bij hevige windvlagen, sneeuw, regen of hagel kan een foutieve schakeling voorkomen, omdat de plotselinge temperatuurverschillen niet van warmtebronnen onderscheiden kunnen worden. De registratielens kan bij vervuiling met een vochtige doek (zonder schoonmaakmiddel) worden gereinigd.

Belangrijk: de regelaar kan niet worden vervangen.

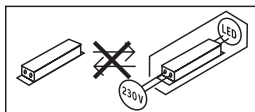

8. Verwijderen

Elektrische apparaten, toebehoren en verpakkingen dienen milieuvriendelijk gerecycled te worden.



Doe elektrische apparaten niet bij het huisvuil!

Alleen voor EU-landen:

Conform de geldende Europese richtlijn voor verbruikte elektrische en elektronische apparatuur en hun implementatie in nationaal recht, dienen niet langer bruikbare elektrische apparaten gescheiden ingezameld en milieuvriendelijk gerecycled te worden.

9. Fabrieksgarantie

Fabrieksgarantie van de firma STEINEL GmbH, Dieselstraße 80-84, DE-33442 Herzebrock-Clarholz, Duitsland

Alle producten van STEINEL voldoen aan de hoogste kwaliteitseisen. Daarom geven wij als fabrikant u als klant graag garantie volgens de onderstaande voorwaarden:

De garantie dekt de vrijheid van gebreken die aantoonbaar te wijten zijn aan materiaal- of fabricagefouten en die onmiddellijk na ontdekking en binnen de garantieperiode aan ons worden gemeld. De garantie geldt voor alle STEINEL Professional-producten die in Nederland worden gekocht en gebruikt.

Onze garantiediensten voor consumenten

De volgende regelingen zijn van toepassing op consumenten. Een consument is iedere natuurlijke persoon die bij afsluiting van de koop niet in uitoefening van zijn commerciële of zelfstandige beroep handelt.

U heeft de keuze of wij garantie verlenen door het product gratis te repareren, gratis te vervangen (eventueel door een opvolgend model van dezelfde of hogere kwaliteit) of een creditnota uit te schrijven.

De garantieperiode voor het door u gekochte STEINEL Professional-product bedraagt voor sensoren, breedstralers, buiten- en binnenarmaturen: **5 jaar**

voor hetelucht- en smeltlijmproducten: **1 jaar** vanaf de datum van aankoop van het product.

Wij nemen de transportkosten voor onze rekening, maar niet de transportrisico's van de retourzending.

Onze garantiediensten voor ondernemers

De volgende regelingen zijn van toepassing op ondernemers. Een ondernemer is een natuurlijke of rechtspersoon of een personenvennootschap met rechtspersoonlijkheid, die bij afsluiting van de koop in uitoefening van zijn commerciële of zelfstandige beroep handelt.

Wij hebben de keuze om de garantie te verlenen door de gebreken kosteloos te verhelpen, het product kosteloos te vervangen (eventueel door een opvolgend model van dezelfde of betere kwaliteit) of een creditnota uit te schrijven.

De garantieperiode voor het door u gekochte STEINEL Professional-product bedraagt voor sensoren, breedstralers, buiten- en binnenarmaturen: **5 jaar**

voor hetelucht- en smeltlijmproducten: **1 jaar** vanaf de datum van aankoop van het product.

In het kader van de garantieservice dragen wij niet uw kosten die noodzakelijk zijn voor de uitvoering achteraf en dragen wij niet uw kosten voor de ver-

wijdering van het defecte product en de installatie van een vervangend product.

Wettelijke rechten bij gebreken, kosteloosheid

De hier beschreven diensten gelden als aanvulling op de wettelijke garantierechten – met inbegrip van speciale beschermende bepalingen voor consumenten – en beperken of vervangen deze niet.

De uitoefening van uw wettelijke rechten in geval van gebreken is kosteloos.

Uitzonderingen op de garantie

Uitdrukkelijk uitgesloten van deze garantie zijn alle vervangbare lichtbronnen.

Verder is garantie uitgesloten:

- bij een door het gebruik veroorzaakte of andere natuurlijke slijtage van productonderdelen of gebreken aan het STEINEL Professional-product, die het gevolg zijn van gebruiksslijtage of andere natuurlijke slijtage,
- bij een niet regelconform of onjuist gebruik van het product, of indien de bedieningsinstructies niet werden nageleefd,
- wanneer aanpassingen en andere veranderingen eigenmachtig werden uitgevoerd bij het product of de gebreken veroorzaakt worden door het gebruik van accessoires, aanvullende onderdelen of reserveonderdelen die geen originele STEINEL-delen zijn,
- indien het onderhoud en de verzorging van de producten niet conform de bedieningshandleiding werden uitgevoerd,
- wanneer de montage en installatie niet volgens de installatievoorschriften van STEINEL werden uitgevoerd,
- bij transportschade of -verliezen.

Geldigheid van het Duitse recht

Op deze voorwaarden is Duits recht van toepassing, het Weens Koopverdrag (CISG) wordt uitgesloten.

Garantie claimen

Indien u aanspraak wilt maken op de garantie, stuur uw product dan samen met het originele aankoopbewijs met vermelding van de aankoopdatum en de productaanduiding naar uw speciaalzaak of rechtstreeks naar ons: Van Spijk B.V., De Scheper 402, NL-5688 HP Oirschot. Wij adviseren u daarom uw aankoopbewijs zorgvuldig te bewaren tot de garantieperiode is verlopen.

5 JAAR
FABRIEKS
GARANTIE

10. Technische gegevens

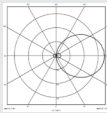
	XLED Protect S	XLED Protect
Afmetingen (H x B x D)	187,4 x 195,1 x 194,7 mm	174,1 x 195,1 x 194,7 mm
Netspanning	220 – 240 V / 50/60 Hz	
Opgenomen vermogen (P_{cr})	14,3 W	13,6 W
Lichtstroom / lichtsterkte	1642 lm / 115 lm / W	1642 lm / 121 lm / W
Stand-by sensor (P_{sb}) / netwerk (P_{net})	0,50 W / –	– / –
Gewicht	0,575 kg	0,480 kg
Verlicht oppervlak	frontaanzicht 111 m ²	frontaanzicht 111 m ²
Netstroom	80 mA	80 mA
Vermogensfactor	0,72	0,8
Kleurtemperatuur	3.000 K (warm wit)	
Index kleurweergave	$R_a = 82$	
Gemiddelde levensduur	L70B50 bij 25 °C: > 60.000 uur	
Kleurconsistentie SDCM	beginwaarde: 3	
Lichtsterkteverdeling		
Sensor	passief infrarood	–
Reikwijdte	max. 10 m	–
Registratiehoek	180°	–
Tijdstelling	8 sec. – 35 min.	–
Schemerinstelling	2 – 2.000 lux	–
IP / beschermingsklasse	IP 54 / II	
Omgevings-temperatuur	-20 °C – +40 °C	

	XLED Protect S	XLED Protect
Energieklasse	'E'	
	Technische documentatie onder www.steinell.de	

NL

11. Storingen

Storing	Oorzaak	Oplossing
Led-breedstraler zonder netspanning	<ul style="list-style-type: none"> ■ Zekering defect, niet ingeschakeld, kabel onderbroken ■ Kortsluiting 	<ul style="list-style-type: none"> ■ Nieuwe zekering, netschakelaar inschakelen, kabel met spanning-zoeker controleren ■ Aansluitingen controleren
Led-sensorbreedstraler gaat niet aan	<ul style="list-style-type: none"> ■ Bij daglicht, schemerinstelling staat op nachtstand ■ Netschakelaar UIT ■ Zekering defect ■ Registratiebereik niet gericht ingesteld 	<ul style="list-style-type: none"> ■ Opnieuw instellen ■ Inschakelen ■ Nieuwe zekering, eventueel aansluitingen controleren ■ Opnieuw instellen
Led-sensorbreedstraler schakelt niet uit	<ul style="list-style-type: none"> ■ Permanente beweging in het registratiebereik 	<ul style="list-style-type: none"> ■ Bereik controleren en eventueel opnieuw instellen of afdekken
Led-sensorbreedstraler schakelt steeds AAN / UIT	<ul style="list-style-type: none"> ■ Er zijn bewegende dieren in het registratiebereik 	<ul style="list-style-type: none"> ■ Sensor hoger draaien of gericht afdekken; bereik veranderen of afdekken
Led-sensorbreedstraler schakelt ongewenst aan	<ul style="list-style-type: none"> ■ Wind beweegt bomen en struiken binnen het registratiebereik ■ Registratie van auto's op straat ■ Plotselinge verandering van temperatuur door het weer (wind, regen, sneeuw) of afvoerlucht van ventilatoren, open ramen ■ De led-sensorbreedstraler trilt (beweegt) door bijv. windvlagen of sterke regen 	<ul style="list-style-type: none"> ■ Bereik veranderen ■ Bereik veranderen ■ Bereik veranderen, andere montageplaats kiezen ■ Monteer de led-sensorbreedstraler op een vaste ondergrond

1. Riguardo a questo documento

Si prega di leggerlo attentamente e di conservarlo!

- Tutelato dai diritti d'autore. La ristampa, anche solo di estratti, è consentita solo previa nostra approvazione.
- Con riserva di modifiche legate al progresso della tecnica.
- Tutte le dimensioni dei prodotti sono espresse in mm.

Spiegazione dei simboli



Avvertimento contro pericoli!



Rimando a passaggi nel documento.

Avvertenza:

le figure senza titolo valgono per tutte le varianti.

2. Avvertenze generali relative alla sicurezza



Prima di effettuare qualsiasi lavoro sull'apparecchio, togliere sempre la corrente!

- L'installazione del faro LED richiede lavori alla linea di alimentazione elettrica; per questo motivo l'installazione deve essere eseguita a regola d'arte e in ottemperanza alle norme per l'installazione vigenti nel relativo paese (**DE**-VDE 0100, **AT**-ÖVE/ÖNORM E 8001-1, **CH**-SEV 1000).
- Il faro LED deve essere posizionato in modo tale che sia improbabile che si fissi la sorgente luminosa per un periodo prolungato a una distanza inferiore a 0,3 m.
- Durante il funzionamento l'involucro del proiettore diventa molto caldo. Per cambiare l'orientamento del pannello LED aspettare sempre che si sia raffreddato.
- Non montare il faro LED su superfici (di norma) facilmente infiammabili.

3. XLED Protect S / XLED Protect

Destinazione d'uso

- Faretto LED adatto per il montaggio a parete all'esterno
- Pannello LED liberamente orientabile.

XLED Protect S

- LED con rilevatore di movimento a infrarossi
- Regolazione della soglia di accensione crepuscolare e del tempo di funzionamento tramite un comando rotativo (potenziometro)

XLED Protect

LED (senza rilevatore di movimento)

Utilizzo non adeguato allo scopo

- Il faretto LED non è dimmerabile.



Non dimmerabile

Il movimento fa attivare la luce, l'allarme e molte altre cose. Con il pannello liberamente orientabile il faro LED è perfetto sia nel settore privato per l'illuminazione della casa e del terreno circostante. La tecnologia LED altamente efficiente unita al vetro opalino assicurano l'illuminazione di tutta la superficie.

Varianti

- XLED Protect S
- XLED Protect

Volume di fornitura XLED Protect S (**Fig. 3.1**)

Volume di fornitura XLED Protect (**Fig. 3.2**)

Area di rotazione testata del faro e sensore (XLED Protect S) (**Fig. 3.3, 3.4, 6.2, 6.3, 6.6**)

Area di rotazione testata del faro (XLED Protect)
(Fig. 3.5, 3.6, 6.2)

Dimensioni del prodotto (XLED Protect S) (Fig. 3.7, 3.8)

Dimensioni del prodotto (XLED Protect) (Fig. 3.9, 3.10)

Visione d'insieme dell'apparecchio (XLED Protect S) (Fig. 3.11)

- A Pannello LED
- B Involucro
- C Supporto per il montaggio a muro
- D Unità sensore
- E Regolazione del periodo di accensione (XLED Protect S)
- F Regolazione crepuscolare (XLED Protect S)

Visione d'insieme dell'apparecchio (XLED Protect) (Fig. 3.12)

- A Pannello LED
- B Involucro
- C Supporto per il montaggio a muro

Distribuzione dell'intensità luminosa (Fig. 3.13)

4. Installazione elettrica

- Staccare l'alimentazione di corrente. (Fig. 4.1)

Collegamento del cavo di alimentazione

La linea di collegamento alla rete è composta da un cavo da 2 fili.

- L = fase (di prevalenza nero, marrone o grigio)
- N = filo neutro (di prevalenza blu)

Avvertenza:

Nel caso di questo prodotto non occorre allacciare il conduttore di protezione.

Diagrammi degli allacciamenti XLED Protect S / XLED Protect (Fig. 4.2)

Importante:

Lo scambio di collegamenti causa un corto circuito nel faro LED o nella sua valvoliera. In questo caso i singoli cavi devono essere reidentificati e quindi collegati a nuovo.

La sorgente luminosa di questo faro LED non è sostituibile; in caso ciò fosse necessario, per es. alla fine della sua durata utile, occorre cambiare l'intero faro LED.

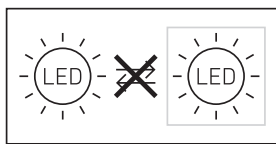

5. Montaggio

- Controllare tutti i componenti per verificare se presentano danneggiamenti
- In caso di danni non mettere in funzione il faro LED.
- Scegliere un luogo di montaggio adeguato tenendo conto del raggio d'azione e del rilevamento del movimento (Fig. 5.1, 5.2, 5.3)
- Orientamento del faro LED. (Fig. 5.4)

Il rilevamento di movimenti più affidabile si ottiene quando il faro LED viene attivato lateralmente rispetto alla direzione di movimento, senza che sull'area da controllare ci siano ostacoli (come p.es. alberi, muri, ecc.). (Fig. 5.2, 5.3)

Fasi di montaggio

- Staccare l'alimentazione di corrente. (Fig. 4.1)
- Svitare le viti di sicurezza (Fig. 5.5)
- Staccare l'involucro (B) dal supporto per montaggio a muro (C). (Fig. 5.6)
- Staccare il morsetto a innesto dal supporto per montaggio a muro. (Fig. 5.7)
- Segnare i fori. (Fig. 5.8)
- Effettuare i fori e inserire i tasselli. (Fig. 5.9)
- Inserire il tappo di tenuta (Fig. 5.10)
 - Conduttore incassato (Fig. 5.11)
 - Conduttore in superficie con distanziatori (Fig. 5.12)
- Collegare il cavo di allacciamento. (Fig. 5.13)
- Collegare il morsetto a innesto. (Fig. 5.14)
- Infilare l'involucro sul supporto per montaggio a muro. (Fig. 5.15)
- Avvitare la vite di sicurezza. (Fig. 5.16)
- Attivare l'alimentazione di corrente. (Fig. 5.16)
- Effettuare le dovute regolazioni
→ "6. Funzionamento"

6. Funzionamento

XLED Protect S / XLED Protect

Impostare le funzioni

- Impostazione tramite regolatore (XLED Protect S)

Impostazioni di fabbrica

Regolazione del periodo di accensione (E): 8 secondi
Regolazione crepuscolare (F): 2.000 Lux, (funzionamento diurno)

Regolazione del periodo di accensione



(Fig. 6.1 / E)

Il periodo in cui si desidera che il faro LED rimanga acceso (luce principale) può essere impostato con regolazione continua da ca. 8 secondi a max. 35 minuti. Ogni volta che viene rilevato un movimento prima che decorra questo periodo di tempo, il contaminuti si azzerà.

- Regolatore impostato + = ca. 35 minuti
- Regolatore impostato su – = ca. 8 secondi

Regolazione crepuscolare (Fig. 6.1 / F)

La soglia d'intervento desiderata del faro LED può essere regolata in continuo tra ca. 2 e 2.000 Lux.

- Regolatore impostato su  = funzionamento con luce diurna (indipendentemente dalla luminosità)
- Regolatore impostato su  = funzionamento crepuscolare (ca. 2 Lux)

Nella regolazione del campo di rilevamento e per il test di funzionamento a luce diurna il regolatore deve trovarsi su .

Avvertenza:

Nella regolazione del campo di rilevamento si consiglia di scegliere il tempo più breve.

Avvertenza:

Ogni volta che viene spento il faro LED, il rilevamento di movimenti viene interrotto per circa 1 secondo. Solo dopo che è trascorso questo periodo di tempo il faro LED è in grado di accendere nuovamente la luce in caso di un movimento nell'ambito del raggio d'azione.

Impostazione del raggio d'azione / Regolazione

Il campo di rilevamento può essere impostato in modo ottimale secondo le esigenze.

- Ribaltamento dell'unità sensore in orizzontale 180° (Fig. 6.3)
- Ribaltamento dell'unità sensore in verticale 90° (Fig. 6.6)

Calotta adesiva (Fig. 6.4)

La pellicola di copertura serve a coprire una quantità a piacere di segmenti di lente e a ridurre così in modo individuale il raggio d'azione. Vengono esclusi interventi a sproposito o sorvegliati in modo mirato punti pericolosi (Fig. 6.5).

Altro:

area di rotazione testata del faro (Fig. 6.2)

Avvertenza:

valgono di volta in volta le impostazioni che sono state effettuate sull'ultimo dispositivo di comando utilizzato.

Avvertenza:

ogni volta che viene spento il faro LED, il rilevamento di movimenti viene interrotto per circa 1 secondo. Solo dopo che è trascorso questo periodo di tempo il faro LED è in grado di accendere nuovamente la luce in caso di un movimento nell'ambito del raggio d'azione.

7. Funzionamento / Cura

Il faro LED non è adatto all'applicazione in impianti di allarme speciali (antifurto), in quanto non dispone della sicurezza contro il sabotaggio prescritta per tali tipi di impianto. Le condizioni atmosferiche possono influenzare il funzionamento del faro LED. Raffiche di vento, neve, pioggia e grandine in fortissima misura possono indurre un collegamento sbagliato dato che fluttuazioni di temperatura improvvise non possono essere distinte dalle fonti termiche.

In caso la lente di rilevamento fosse imbrattata, pulirla con un panno umido (senza utilizzare detergenti).

Importante: L'alimentatore non è sostituibile.

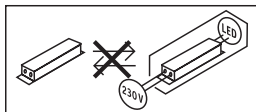

8. Smaltimento

Apparecchi elettrici, accessori e materiali d'imballaggio devono essere consegnati a un centro di riciclaggio riconosciuto.



Non gettate gli apparecchi elettrici assieme ai rifiuti domestici!!

Solo per paesi UE:

conformemente alla Direttiva Europea vigente in materia di rifiuti di apparecchi elettrici ed elettronici e alla sua attuazione nel diritto nazionale, gli apparecchi elettrici ed elettronici non più idonei all'uso devono essere separati dagli altri rifiuti e consegnati a un centro di riciclaggio riconosciuto.

9. Garanzia del produttore

Garanzia del produttore STEINEL GmbH, Dieselstraße 80-84, DE-33442 Herzebrock-Clarholz, Germania

Tutti i prodotti STEINEL soddisfano i massimi requisiti di qualità. Per questo motivo siamo lieti in qualità di produttore di concederLe come cliente una garanzia ai sensi delle condizioni qui di seguito indicate:

La garanzia comprende l'assenza di vizi che è dimostrabile essere riconducibili a un difetto di materiale o un errore di produzione e che ci vengono segnalati immediatamente dopo essere stati riscontrati ed entro il periodo di garanzia. La garanzia si estende a tutti i prodotti STEINEL Professional che vengono acquistati e utilizzati in Italia.

Le nostre prestazioni di garanzia per gli utenti

Le seguenti disposizioni valgono per gli utenti. Per utente si intende ogni persona fisica che all'atto della stipulazione del contratto di acquisto non agisce in esercizio della sua attività professionale commerciale o autonoma.

Lei può scegliere di ricorrere alla garanzia chiedendo la riparazione gratuita, la sostituzione gratuita (all'occorrenza con un modello successivo equivalente o di migliore qualità) o l'emissione di una nota di credito.

Il periodo di garanzia per il prodotto STEINEL Professional da Lei acquistato è nel caso di sensori, fari, lampade per esterni e lampade per interni: **di 5 anni** nel caso di prodotti ad aria calda e a termoadesivazione: **di 1 anno** a partire dalla data di acquisto del prodotto.

Noi assumiamo i costi di trasporto ma non i rischi legati al trasporto della merce che ci viene restituita.

Le nostre prestazioni di garanzia per gli imprenditori

Le seguenti disposizioni valgono per gli imprenditori. Per imprenditore si intende una persona fisica o giuridica o una società di persone con capacità giuridica che all'atto della stipulazione del contratto di acquisto agisce in esercizio della sua attività professionale commerciale o autonoma.

Noi possiamo scegliere se prestare la garanzia eliminando gratuitamente il vizio, sostituendo l'articolo difettoso (all'occorrenza con un modello successivo equivalente o di migliore qualità) o emettendo una nota di credito.

Il periodo di garanzia per il prodotto STEINEL Professional da Lei acquistato è nel caso di sensori, fari, lampade per esterni e lampade per interni: **di 5 anni** nel caso di prodotti ad aria calda e a termoadesivazione: **di 1 anno**

a partire dalla data di acquisto del prodotto. Nell'ambito della prestazione della garanzia noi non sosteniamo le Sue spese necessarie per l'adempimento né le spese per lo smontaggio del prodotto difettoso e per l'installazione del prodotto sostitutivo.

Diritti per vizi previsti dalla legge, gratuità

Le prestazioni qui descritte valgono in aggiunta ai diritti alla garanzia previsti dalla legge – incluse le disposizioni speciali per la tutela dei consumatori – e non li limitano né li sostituiscono. La rivendicazione dei Suoi diritti previsti dalla legge in caso di vizi è gratuita.

Esclusioni dalla garanzia

Sono espressamente escluse dalla presente garanzia tutte le lampadine sostituibili.

La garanzia è inoltre esclusa nei seguenti casi:

- in caso di logorio di parti del prodotto dovuto all'uso o ad altra ragione naturale o in caso di vizi del prodotto STEINEL Professional che sono da ricondurre a logorio dovuto all'uso o ad altra ragione naturale,
- in caso di uso non adeguato allo scopo od al prodotto o in caso di mancato rispetto delle istruzioni per l'uso,
- in caso venissero effettuate autonomamente modifiche o altre trasformazioni sul prodotto o in caso di vizi che sono da ricondurre all'impiego di accessori, complementi o pezzi di ricambio non originali STEINEL,

- in caso di lavori di manutenzione e cura dei prodotti effettuati in modo non conforme alle istruzioni per l'uso,
- in caso di annessione o installazione non conforme alle prescrizioni per l'installazione fornite da STEINEL,
- in caso di danni o perdite avvenuti durante il trasporto.

Applicazione del diritto tedesco

Si applica il diritto tedesco ad esclusione della convenzione delle Nazioni Unite sui contratti di compravendita internazionale di merci (CISG).

Rivendicazione

Se ha intenzione di ricorrere alla garanzia, La si prega di inviare il Suo prodotto completo e unito allo scontrino d'acquisto o alla fattura indicante la data dell'acquisto e la denominazione del prodotto al Suo rivenditore o direttamente a noi: STEINEL Italia Srl, Via del lavoro, 18, 21012 Cassano Magnago, Italia (CH: PUAG AG, Oberebenestrasse 51, CH-5620 Bremgarten). Le consigliamo pertanto di conservare scrupolosamente lo scontrino d'acquisto o la fattura fino alla scadenza del periodo di garanzia.

5 ANNI
DI GARANZIA
DEL PRODUTTORE

10. Dati tecnici

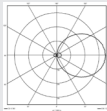
	XLED Protect 2	XLED Protect
Dimensioni (A x L x P)	187,4 x 195,1 x 194,7 mm	174,1 x 195,1 x 194,7 mm
Tensione di rete	220 – 240 V / 50/60 Hz	
Potenza assorbita (P_{on})	14,3 W	13,6 W
Flusso luminoso / luminosità	1642 lm / 115 lm / W	1642 lm / 121 lm / W
Standby Sensore (P_{sb}) / Rete (P_{net})	0,50 W / –	– / –
Peso	0,575 kg	0,480 kg
Superficie proiettata	Vista frontale 111 m ²	Vista frontale 111 m ²
Corrente di rete	80 mA	80 mA
Fattore potenza	0,72	0,8
Temperatura del colore	3.000 K (bianco caldo)	
Indice di resa cromatica	$R_a = 82$	
Durata utile media misurata	L70B50 a 25 °C: > 60.000 ore	
Consistenza del colore SDCM	Valore iniziale: 3	
Distribuzione dell'intensità luminosa		
Sensori	Infrarossi passivi	–
Raggio d'azione	max. 10 m	–
Angolo di rilevamento	180°	–
Regolazione del periodo di accensione	8 s–35 min	–
Regolazione crepuscolare	2–2.000 Lux	–

	XLED Protect 2	XLED Protect
IP / Classe di protezione	IP54 / II	
Temperatura ambiente	-20 °C – +40 °C	
Classe di efficienza energetica	"E"	
	Documentazione tecnica al sito www.steinel.de	

11. Disturbi di funzionamento

Guasto	Causa	Rimedio
Faro LED senza tensione	<ul style="list-style-type: none"> ■ Fusibile difettoso, lampada non accesa, punto di interruzione nel cavo ■ Corto circuito 	<ul style="list-style-type: none"> ■ Sostituire il fusibile, accendere l'interruttore, controllare la linea di alimentazione con un voltmetro ■ Controllare gli allacciamenti
Il faro LED a sensore non si accende	<ul style="list-style-type: none"> ■ Nel funzionamento con luce diurna l'impostazione crepuscolare è impostata sul funzionamento di notte ■ Interruttore principale su OFF ■ Fusibile difettoso ■ Campo di rilevamento non impostato con direzione giusta 	<ul style="list-style-type: none"> ■ Eseguire una nuova impostazione ■ Accendere ■ Cambiare fusibile, eventualmente controllare l'allacciamento ■ Effettuare una nuova regolazione
Il faro LED a sensore non si spegne	<ul style="list-style-type: none"> ■ Movimento continuo nel campo di rilevamento 	<ul style="list-style-type: none"> ■ Controllare il campo di rilevamento, eseguire eventualmente una nuova regolazione o una schermatura
Il faro LED a sensore si accende e spegne in continuazione	<ul style="list-style-type: none"> ■ Animali in movimento nel campo di rilevamento 	<ul style="list-style-type: none"> ■ Orientare il sensore più in alto o coprirlo in modo mirato, spostare o coprire il campo di rilevamento

Il faro LED a sensore interviene a sproposito

- Il vento muove alberi e cespugli nel campo di rilevamento
- Vengono rilevate automobili sulla strada
- Improvvisi sbalzi di temperatura dovuti a condizioni atmosferiche (vento pioggia, neve) o causati da aria di scarico di ventilatori o da aria proveniente da finestre aperte.
- Il faro LED a sensore oscilla (si muove) per es. in seguito a raffiche di vento o a forti precipitazioni
- Spostare il campo
- Spostare il campo
- Modificare il campo o spostare il luogo di montaggio
- Montare il faro LED a sensore su una base stabile

IT

1. Acerca de este documento

¡Leer detenidamente y conservar para futuras consultas!

- Protegido por derechos de autor. Queda terminantemente prohibida la reimpresión, ya sea total o parcial, salvo con autorización expresa.
- Sujeto a modificaciones en función del progreso técnico.
- Todas las dimensiones del producto en mm.

Explicación de los símbolos



¡Advertencia de peligros!



Referencia a partes de texto en el documento.

Nota:

Las imágenes sin título son aplicables a todas las variantes.

2. Instrucciones generales de seguridad



¡Antes de comenzar cualquier trabajo en el aparato, desconecte la alimentación de tensión!

- La instalación del foco LED supone un trabajo en la red eléctrica; debe realizarse, por tanto, profesionalmente, de acuerdo con las normativas de instalación y condiciones de acometida específicas de cada país (DE-VDE 0100, AT-ÖVE/ÖNORM E 8001-1, CH-SEV 1000).
- El foco LED se deberá posicionar de manera que sea improbable que alguien dirija la mirada durante mucho tiempo a una distancia de menos de 0,3 m.
- La carcasa del foco se calienta durante el funcionamiento. Muévase el panel LED para orientarlo solo una vez se haya enfriado.
- No monte el foco LED sobre superficies (normalmente) fácilmente inflamables.

3. XLED Protect S / XLED Protect

Uso previsto

- Foco LED apto para el montaje en la pared en zonas exteriores.
- Panel LED girable.

Proyector XLED Protect S

- LED con detector de movimiento por infrarrojos
- Ajuste del umbral de conexión crepuscular y del tiempo de conexión mediante un mando giratorio (potenciómetro)

Proyector XLED Protect

LED (sin detector de movimiento)

Uso no previsto

- El foco LED no es regulable.



No atenuable

Un movimiento enciende la luz y activa la alarma, entre otras funciones. Con su panel girable, el foco LED se puede emplear perfectamente para alumbrar el ámbito privado de la casa o la finca. La ultraeficiente tecnología LED garantiza, en combinación con el cristal opalino, una luz radial.

Versiones

- XLED Protect S
- XLED Protect

Volumen de suministro XLED Protect S (Fig. 3.1)

Volumen de suministro XLED Protect (Fig. 3.2)

Rango de orientación cabezal de proyección y

sensor (XLED Protect S) (Fig. 3.3, 3.4, 6.2, 6.3, 6.6)

Rango de orientación cabezal de proyección (XLED Protect) (Fig. 3.5, 3.6, 6.2)

Dimensiones del producto

(XLED Protect S) (Fig. 3.7, 3.8)

Dimensiones del producto (XLED Protect) (Fig. 3.9, 3.10)

Visión general del equipo

(XLED Protect S) (Fig. 3.11)

- A Panel LED
- B Carcasa
- C Soporte de pared
- D Unidad del sensor
- E Temporización (XLED Protect S)
- F Regulación crepuscular (XLED Protect S)

Visión general del equipo (XLED Protect) (Fig. 3.12)

- A Panel LED
- B Carcasa
- C Soporte de pared

Distribución de la intensidad luminosa (Fig. 3.13)

4. Instalación eléctrica

- Desconectar la alimentación eléctrica. (Fig. 4.1)

Conexión del cable de alimentación de red

El cable de alimentación de red consta de un conductor bi:

- L = fase (generalmente negro, marrón o gris)
- N = neutro (generalmente azul)

Nota:

Para este producto no es necesario conectar la toma de tierra.

Diagramas de conexiones de XLED Protect S / XLED Protect (Fig. 4.2)

Importante:

Conexiones erróneas pueden provocar más tarde un cortocircuito en el foco LED o en su caja de fusibles. En tal caso, habrá que identificar una vez más cada uno de los cables y conectarlos de nuevo.

La bombilla de este foco LED no se puede reemplazar, para reemplazar la bombilla (p. ej. al fin de su vida útil), hay que cambiar todo el foco LED.

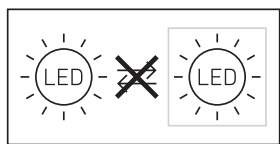

5. Montaje

- Comprobar que todos los componentes se encuentren en perfecto estado.
- No poner en servicio el foco LED si presenta daños.
- Elegir un lugar de montaje adecuado teniendo en cuenta el alcance y la detección de movimientos. (Fig. 5.1 5.2 5.3)
- Orientación del foco LED. (Fig. 5.4)

La detección de movimiento más segura se consigue con el foco LED montado en sentido lateral con respecto a la dirección del movimiento y sin tener obstáculos (p. ej., árboles, muros, etc.) que obstruyan la detección del sensor. (Fig. 5.2 5.3)

El montaje por pasos

- Desconectar la alimentación eléctrica. (Fig. 4.1)
- Desenroscar los tornillos de retención. (Fig. 5.5)
- Separar la carcasa (B) del soporte de pared (C). (Fig. 5.6)
- Separar borne de enchufe del soporte de pared. (Fig. 5.7)
- Marcar los orificios a taladrar. (Fig. 5.8)
- Taladrar los orificios e insertar los tacos. (Fig. 5.9)
- Colocar el tapón obturador. (Fig. 5.10)
 - Cable empotrado (Fig. 5.11)
 - Cable de superficie con distanciadores (Fig. 5.12)
- Conectar los cables. (Fig. 5.13)
- Conectar el borne. (Fig. 5.14)
- Encajar la carcasa en el soporte de pared. (Fig. 5.15)
- Enroscar el tornillo de retención. (Fig. 5.16)
- Conectar la alimentación eléctrica. (Fig. 5.16)
- Llevar a cabo los ajustes → "6. Funciones"

6. Funciones

XLED Protect S / XLED Protect

Ajustar funciones

- Ajuste vía regulador (XLED Protect S)

Configuración de fábrica

Temporización (E): 8 segundos

Regulación crepuscular (F): 2.000 lux (funcionamiento diurno)



Temporización (Fig. 6.1 / E)

El período de alumbrado deseado del foco LED puede regularse sin etapas desde aprox. 8 s hasta un máximo de 35 min. Con cada movimiento detectado antes de transcurrir este período de tiempo, se inicia de nuevo la cuenta del reloj.

- Tornillo de regulación + = aprox. 35 minutos
- Tornillo de regulación – = aprox. 8 segundos

Regulación crepuscular (Fig. 6.1 / F)

El punto de activación deseado del foco LED puede regularse sin etapas entre 2 y 2.000 lux aprox.

- Tornillo de regulación en  = funcionamiento a la luz del día (independiente de la luminosidad)
- Tornillo de regulación en  = funcionamiento crepuscular (aprox. 2 lux)

Para ajustar el campo de detección y para probar el funcionamiento a la luz del día, el tornillo de regulación ha de estar puesto en .

Nota: Para la regulación del campo de detección, se recomienda seleccionar el tiempo más corto.

Nota: Cada vez que se desconecta el foco LED hay que esperar aprox. 1 segundo para una nueva detección de movimientos. Hasta que no haya transcurrido este tiempo el foco LED no puede encender de nuevo la luz al producirse movimiento.

Nota:

Cada vez que se desconecta el foco LED hay que esperar aprox. 1 segundo para una nueva detección de movimientos. Hasta que no haya transcurrido este tiempo el foco LED no puede encender de nuevo la luz al producirse un movimiento. Para la conexión y desconexión temporizada el XLED Protect S dispone de un reloj interno.

Este se sincroniza con cada conexión Bluetooth a través de la aplicación STEINEL Connect App automáticamente con el reloj del smartphone combinado.

Para garantizar una función correcta, después de un corte de luz, hay que establecer una conexión a través de la aplicación STEINEL connect.

El reloj interno vuelve a sincronizarse con el reloj del smartphone.

7. Funcionamiento / Cuidados

El foco LED no es apto para alarmas antirrobo especiales debido a que carece de la seguridad antisabotaje prescrita para las mismas. Las condiciones atmosféricas pueden afectar al funcionamiento del foco LED. Fuertes ráfagas de viento, la nieve, la lluvia y el granizo pueden provocar una activación errónea al no poderse distinguir entre cambios de temperatura repentinos y fuentes térmicas.

En caso de ensuciarse, la lente de detección podrá limpiarse con un paño húmedo (sin limpiador).

Importante: El controlador no puede sustituirse.

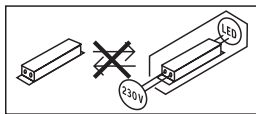

8. Eliminación

Los aparatos eléctricos, accesorios y embalajes han de someterse a un reciclaje respetuoso con el medio ambiente.



¡No eche los aparatos eléctricos a la basura doméstica!

Solo para países de la UE:

Según la Directiva europea vigente sobre residuos de aparatos eléctricos y electrónicos y su transposición al derecho nacional, aparatos eléctricos fuera de uso han de ser recogidos por separado y sometidos a un reciclaje respetuoso con el medio ambiente.

9. Garantía de fabricante

A usted, el comprador, le asisten ciertos derechos legales frente al vendedor. En la medida en que estos derechos existan en su país, ellos no se verán acortados ni limitados por nuestro Certificado de garantía. Le ofrecemos **5 años** de garantía sobre el estado y el funcionamiento impecables de su producto STEINEL Professional con técnica de sensores. Garantizamos que este producto carece de defectos derivados del material, la fabricación o construcción. Garantizamos la plena funcionalidad de todos los cables y piezas electrónicas, así como la ausencia de defectos en cualquier material empleado o en su superficie.

Reclamación:

Si usted desea reclamar su producto, envíelo, por favor, todo completo y a porte pagado junto con el tíquet de compra original que deberá indicar la fecha de compra y la denominación del producto a su vendedor o directamente a nuestra dirección, SAET-94 S.L. - C/Trepadella, nº 10, Pol. Ind. Castellbisbal Sud, E-08755 Castellbisbal (Barcelona). Recomendamos, por eso, guardar bien el tíquet de compra hasta que haya expirado el período de garantía.

STEINEL no responderá por gastos o riesgos de transporte con motivo del envío.

Información para hacer constar un caso de garantía la obtendrá a través de nuestra página web www.steinell-professional.de/garantie

Para cualquier caso de garantía o duda referente a su producto, nos puede llamar al número del Servicio Técnico +34 93 772 28 49.

5 AÑOS
DE GARANTÍA
DE FABRICANTE

10. Datos técnicos

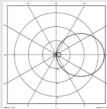
	XLED Protect S	XLED Protect
Dimensiones (alt. x anch. x prof.)	187,4 x 195,1 x 194,7 mm	174,1 x 195,1 x 194,7 mm
Tensión de red	220 – 240 V / 50/60 Hz	
Consumo de potencia (P_{or})	14,3 W	13,6 W
Flujo luminoso / luminosidad	1642 lm / 115 lm / W	1642 lm / 121 lm / W
Standby Sensor (P_{sb}) / Red (P_{net})	0,50 W / –	– / –
Peso:	0,575 kg	0,480 kg
Superficie proyectada	vista frontal 111 m ²	vista frontal 111 m ²
Corriente eléctrica	80 mA /	80 mA
Factor de potencia	0,72	0,8
Temperatura cromática	3.000 K (blanco cálido)	
Índice de reproducción cromática	$R_a = 82$	
Vida útil media asignada	L70B50 a 25 °C: > 60.000 h	
Consistencia cromática SDCM	Valor inicial: 3	
Distribución de la intensidad luminosa		
Sensores	infrarrojo pasivo	–
Alcance	máx. 10 m	–
Ángulo de detección	180°	–
Temporización	8 s – 35 min	–
Regulación crepuscular	2 – 2.000 lux	–

	XLED Protect S	XLED Protect
IP / Clase de protección	IP 54 / II	
Temperatura ambiente	-20 °C – +40 °C	
Clase de eficiencia energética	"E"	
	Documentación técnica en www.steinel.de	

ES

11. Fallos de funcionamiento

Fallo	Causa	Remedio
Foco LED sin tensión	<ul style="list-style-type: none"> ■ Fusible defectuoso, interruptor en OFF, línea interrumpida ■ Cortocircuito 	<ul style="list-style-type: none"> ■ Cambiar fusible, poner interruptor de alimentación en ON, comprobar la línea de alimentación con un comprobador de tensión ■ Comprobar conexiones
El foco Sensor LED no se enciende	<ul style="list-style-type: none"> ■ En funcionamiento a la luz del día, regulación crepuscular ajustada para funcionamiento nocturno ■ Interruptor de alimentación en OFF ■ Fusible defectuoso ■ Campo de detección sin ajuste selectivo 	<ul style="list-style-type: none"> ■ Volver a ajustar ■ Conectar ■ Nuevo fusible y, dado el caso, comprobar la conexión ■ Volver a ajustar
El foco Sensor LED no se apaga	<ul style="list-style-type: none"> ■ Movimiento permanente en el campo de detección 	<ul style="list-style-type: none"> ■ Controlar el campo de detección y dado el caso ajustar de nuevo o apantallar el sensor
El foco Sensor LED se enciende y apaga continuamente	<ul style="list-style-type: none"> ■ Animales en movimiento en el campo de detección 	<ul style="list-style-type: none"> ■ Girar el sensor hacia arriba o bien apantallar selectivamente; reajustar el campo de detección o apantallar el sensor
El foco Sensor LED se enciende cuando no se desea	<ul style="list-style-type: none"> ■ El viento mueve árboles y matorrales en el campo de detección ■ Detección de automóviles en la calle ■ Cambio de temperatura repentino debido a las condiciones atmosféricas (viento, lluvia, nieve) o a ventiladores o ventanas abiertas ■ El foco Sensor LED tambalea (se mueve), p. ej. por las ráfagas de viento o fuertes precipitaciones 	<ul style="list-style-type: none"> ■ Reajustar el campo de detección ■ Reajustar el campo de detección ■ Modificar el campo de detección, cambiar el lugar de montaje ■ Montar el foco Sensor LED sobre una base firme

1. Sobre este documento

Por favor, leia-o com atenção e guarde-o num local seguro!

- Protegido pela lei sobre direitos de autor. Qualquer reimpressão, mesmo que apenas parcial, só é permitida com o nosso consentimento.
- Reservado o direito a alterações que visem o progresso técnico.
- Todas as dimensões do produto em mm.

Explicação de símbolos



Aviso de perigo!



Remete para referências do texto no documento.

Nota:

As imagens sem título aplicam-se a todas as variantes.

2. Instruções de segurança gerais



Antes de executar qualquer trabalho no aparelho, desligue-o da corrente de alimentação!

- A instalação do projetor LED consiste essencialmente em lidar com tensão de rede; por esse motivo, terá de ser realizada de forma profissional segundo as respetivas prescrições de instalação e condições de conexão habituais nos diversos países (**DE**-VDE 0100, **AT**-ÖVE/ÖNORM E 8001-1, **CH**-SEV 1000).
- O projetor LED deve ser posicionado de forma que a uma distância inferior a 0,3 m não seja expectável olhar para a fonte de luz por muito tempo.
- Em funcionamento, o corpo do projetor aquece. Alinhe o painel de LEDs apenas quando este estiver frio.
- Não monte o projetor LED em cima de superfícies facilmente inflamáveis.

3. XLED Protect S / XLED Protect

Utilização prevista

- Projetores LED concebidos para a montagem na parede no exterior.
- Painel de LEDs totalmente orientável.

Projetor XLED S

- Protect LED com detetor de movimento por infravermelhos
- Regulação do limiar de ligação crepuscular e do tempo de funcionamento através de um comando rotativo (potenciómetro)

Projetor XLED Protect

LED (sem detetor de movimento)

Utilização para fins não previstos

- O projetor LED não é regulável.



Intensidade não regulável

O movimento aciona a luz, o alarme e muitos outros dispositivos. O painel totalmente orientável permite utilizar o projetor LED para iluminar na perfeição quintais e terrenos. Em combinação com o vidro opalino, a tecnologia de LEDs altamente eficiente proporciona iluminação numa grande área.

Versões

- XLED Protect S
- XLED Protect

Âmbito de fornecimento das versões XLED Protect S (**Fig. 3.1**)

Âmbito de fornecimento da versão XLED Protect (**Fig. 3.2**)

Margem de orientação da cabeça do projetor e do detetor (XLED Protect S) (**Fig. 3.3, 3.4, 6.2, 6.3, 6.6**)
Margem de orientação da cabeça do projetor (XLED Protect) (**Fig. 3.5, 3.6, 6.2**)

Dimensões do produto (XLED Protect S) (**Fig. 3.7, 3.8**)
Dimensões do produto (XLED Protect) (**Fig. 3.9, 3.10**)

Vista geral (XLED Protect S) (Fig. 3.11)

- A Painel de LEDs
- B Corpo
- C Suporte de fixação à parede
- D Detetor de movimento
- E Ajuste do tempo (XLED Protect S)
- F Regulação crepuscular (XLED Protect S)

Vista geral (XLED Protect) (Fig. 3.12)

- A Painel de LEDs
- B Corpo
- C Suporte de fixação à parede

Distribuição da intensidade de iluminação (Fig. 3.13)

4. Instalação elétrica

- Desligue a fonte de alimentação elétrica. (Fig. 4.1)

Ligação do cabo de alimentação elétrica

O cabo de alimentação elétrica é constituído por 2 condutores:

- L = fase (geralmente preto, castanho ou cinzento)
- N = neutro (geralmente azul)

Nota:

No caso deste produto, não é necessário ligar o condutor terra.

Diagramas de conexão XLED Protect S / XLED Protect (Fig. 4.2)

Importante:

Se as ligações forem trocadas, poderá ocorrer mais tarde um curto-circuito no projetor LED ou na caixa de fusíveis. Nesse caso, os diversos condutores terão de ser identificados e ligados de novo.

A fonte de luz deste projetor LED não pode ser substituída, caso seja necessário substituí-la (por ex. no fim da sua vida útil), terá de ser substituído todo o projetor LED.

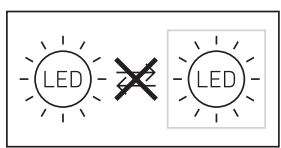

5. Montagem

- Verifique todos os componentes para detetar eventuais danos.
- Se detetar qualquer dano, não coloque o projetor LED em funcionamento.
- Escolha um local de montagem adequado, tendo em conta o alcance e a deteção de movimentos. (Fig. 5.1, 5.2, 5.3)
- Alinhamento do projetor LED. (Fig. 5.4)
Será possível detetar os movimentos de forma mais segura se o projetor LED estiver instalado lateralmente em relação ao sentido de aproximação e se não houver obstáculos (como p. ex. árvores, muros, etc.), que impeçam a captação pelo detetor. (Fig. 5.2, 5.3)

Passos de montagem

- Desligue a fonte de alimentação elétrica. (Fig. 4.1)
- Desaperte os parafusos de fixação. (Fig. 5.5)
- Solte o corpo (B) do suporte de fixação à parede (C). (Fig. 5.6)
- Separe o terminal do suporte de fixação à parede. (Fig. 5.7)
- Marque os furos. (Fig. 5.8)
- Faça os furos e coloque as buchas. (Fig. 5.9)
- Coloque a membrana vedante. (Fig. 5.10)
 - Cabo de alimentação para montagem embutida (Fig. 5.11)
 - Cabo de alimentação para montar na superfície, com distanciadores (Fig. 5.12)
- Ligue o cabo de alimentação. (Fig. 5.13)
- Ligue o terminal. (Fig. 5.14)
- Encaixe a caixa no suporte de fixação à parede. (Fig. 5.15)
- Aparafuse o parafuso de fixação. (Fig. 5.16)
- Ligue a fonte de alimentação elétrica. (Fig. 5.16)
- Proceda aos ajustes → "6. Funcionamento"

6. Funcionamento

XLED Protect S / XLED Protect

Ajustar funções

- Ajuste através do potenciômetro (XLED Protect S)

Configurações de fábrica

Ajuste do tempo (E): 8 segundos

Regulação crepuscular (F): 2.000 lux, (regime diurno)

Ajuste do tempo (Fig. 6.1 / E)



O tempo desejado para luz ligada do projetor LED pode ser ajustado progressivamente entre aprox. 8 segundos e 35 minutos, no máximo.

Cada deteção de movimento antes de ter decorrido esse tempo faz reiniciar o cronómetro.

- Potenciómetro + = aprox. 35 minutos
- Potenciómetro - = aprox. 8 segundos

Regulação crepuscular (Fig. 6.1 / F)

O nível de luminosidade desejado do projetor LED pode ser ajustado progressivamente de aprox. 2 a 2.000 lux.

- Potenciómetro em  = regime diurno (independentemente da luminosidade)
- Potenciómetro em  = modo crepuscular (aprox. 2 lux)

Para regular a área de deteção e para o teste de funcionamento à luz natural, o potenciómetro tem de estar em .

Nota:

Ao determinar a área de deteção, é recomendável escolher o tempo mais curto.

Nota:

Sempre que se desliga o projetor LED, a nova deteção de movimento é interrompida por aprox. 1 segundo. Só depois de ter decorrido este tempo é que o projetor LED pode voltar a ativar a luz ao detetar um movimento.

Nota:

Sempre que se desliga o projetor LED, a nova deteção de movimento é interrompida por aprox. 1 segundo. Só depois de ter decorrido este tempo é que o projetor LED pode voltar a ativar a luz ao detetar um movimento.

Para poder ligar e desligar com temporização, o XLED Protect S dispõe de um relógio interno. Este sincroniza-se automaticamente com o relógio do smartphone emparelhado, através da STEINEL Connect App, sempre que tenha uma ligação Bluetooth disponível.

Para assegurar um funcionamento correto, é necessário estabelecer uma ligação através da STEINEL Connect App sempre que tenha ocorrido uma interrupção da alimentação de tensão do projetor LED. O relógio interno volta a ser sincronizado com o relógio do smartphone.

7. Funcionamento / conservação

O projetor LED não se adequa a sistemas de alarme antirroubo especiais, uma vez que não está garantida a proteção contra sabotagem exigida por lei. As influências climáticas podem influenciar o funcionamento do projetor LED. As rajadas fortes de vento, a neve, a chuva e o granizo podem causar uma ativação errada, porque o sistema não consegue distinguir entre alterações súbitas de temperatura e irradiação proveniente de fontes de calor.

Se a lente de deteção estiver suja, pode ser limpa com um pano húmido (sem usar produtos de limpeza).

Importante: o aparelho não é substituível.

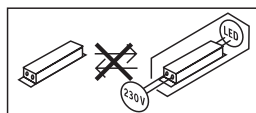

8. Reciclagem

Equipamentos elétricos, acessórios e embalagens devem ser entregues num posto de revalorização ecológica.



Nunca deite equipamentos elétricos para o lixo doméstico!

Apenas para estados membros da U.E.:

Segundo a diretiva europeia relativa aos resíduos de equipamentos elétricos e eletrónicos, e a respetiva transposição para o direito nacional, todos os equipamentos elétricos e eletrónicos em fim de vida útil devem ser recolhidos separadamente e entregues nos pontos de recolha previstos para fins de revalorização ecológica.

9. Garantia do fabricante

Enquanto comprador, tem direito a uma garantia quer seja legal ou por defeitos de fabrico junto do vendedor. A nossa declaração de garantia não tem qualquer efeito substitutivo nem limitador sobre estes direitos. Nós concedemos-lhe 5 anos de garantia sobre o perfeito estado e o correto funcionamento do seu produto da série STEINEL Professional. Garantimos-lhe que o produto não apresenta quaisquer defeitos de material, fabrico e construção.

Garantimos as perfeitas condições de funcionamento de todos os componentes eletrónicos e cabos, bem como a ausência de defeitos em todos os materiais utilizados e respetivos acabamentos.

Reclamação:

se pretender fazer uma reclamação, ao abrigo da garantia, envie por favor, o seu produto completo com os respetivos portes pagos e acom-panhado pelo original da fatura de compra, que deverá conter obrigatoriamente a data da compra e a designação inequívoca do produto, ao seu revendedor ou diretamente a nós: F. Fonseca, S.A. - Rua João Francisco do Casal 87-89, 3800-266 Aveiro. Por isso, recomendamos que guarde a sua fatura de compra num local seguro até o prazo de garantia expirar. A F. Fonseca, S.A. não assumirá qualquer responsabilidade pelos custos e riscos de transporte na devolução de um produto. Para obter informações sobre como reclamar o seu direito a uma intervenção ao abrigo da garantia, visite o nosso site em www.ffonseca.com

Se necessitar de uma intervenção ao abrigo da garantia ou se tiver qualquer dúvida em relação ao seu produto, contacte-nos através da nossa linha de assistência: +351 234 303 900.

5 ANOS
GARANTIA
DO FABRICANTE

10. Dados técnicos

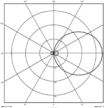
	XLED Protect S	XLED Protect
Dimensões (a x l x p)	187,4 x 195,1 x 194,7 mm	174,1 x 195,1 x 194,7 mm
Tensão de rede	220–240 V / 50/60 Hz	
Potência (P_{on})	14,3 W	13,6 W
Fluxo luminoso / luminosidade	1642 lm / 115 lm / W	1642 lm / 121 lm / W
Standby Detetor (P_{sb}) / Rede (P_{net})	0,50 W / –	– / –
Peso	0,575 kg	0,480 kg
Área projetada	Vista frontal 111 m ²	Vista frontal 111 m ²
Corrente elétrica	80 mA	80 mA
Fator de potência	0,72	0,8
Temperatura de cor	3.000 K (branco quente)	
Índice de reprodução de cores	$R_a = 82$	
Tempo de vida efetivo médio	L70B50 a 25 °C: > 60.000 h	
Consistência de cor SDCM	Valor inicial: 3	
Distribuição da intensidade de iluminação		
Sistema de detecção	Infravermelhos passivos	–
Alcance	máx. 10 m	–
Ângulo de detecção	180°	–
Ajuste do tempo	8 s–35 min	–
Regulação crepuscular	2–2.000 lux	–
IP / classe de proteção	IP54 / II	

	XLED Protect S	XLED Protect
Temperatura ambiente	-20 °C – +40 °C	
Classe de eficiência energética	"E"	
	Documentação técnica em www.steinel.de	

11. Falhas de funcionamento

Falha	Causa	Solução
Projetor LED sem tensão	<ul style="list-style-type: none"> ■ Fusível queimado ou não ligado, ligação interrompida ■ Curto-circuito 	<ul style="list-style-type: none"> ■ Fusível novo, ligue o interruptor de rede, verifique o condutor com medidor de tensão ■ Verifique as ligações
O projetor LED com detetor não se acende	<ul style="list-style-type: none"> ■ Durante o regime diurno, a regulação crepuscular está ajustada para o regime noturno ■ Interruptor de rede DESLIGADO ■ Fusível queimado ■ Área de deteção ajustada incorretamente 	<ul style="list-style-type: none"> ■ Reajuste ■ Ligue ■ Fusível novo, verifique eventualmente a conexão ■ Reajuste
O projetor LED com detetor não se apaga	<ul style="list-style-type: none"> ■ Movimento constante na área de deteção 	<ul style="list-style-type: none"> ■ Examine a área e, se necessário, reajuste-a ou cubra-a
O projetor LED com detetor está sempre a acender / apagar	<ul style="list-style-type: none"> ■ Há animais a movimentarem-se na área de deteção 	<ul style="list-style-type: none"> ■ Girar o detetor mais para cima ou tapar determinadas partes, mudar a área ou tapar segmentos
O projetor LED com detetor acende-se inadvertidamente	<ul style="list-style-type: none"> ■ O vento agita árvores e arbustos na área de deteção ■ São detetados automóveis a passar na estrada ■ Alteração térmica súbita devido a influências climatéricas (vento, chuva, neve) ou ar evacuado de ventiladores, janelas abertas ■ O projetor LED com detetor oscila (mexe-se), por ex., devido a rajadas de vento ou chuva forte 	<ul style="list-style-type: none"> ■ Modifique a área ■ Modifique a área ■ Modifique a área, mude para outro local de montagem ■ Monte o projetor LED com detetor numa base firme

1. Om detta dokument

Läs noga igenom dokumentet och förvara det väl!

- Upphovsrättsligt skyddat. Eftertryck, även delar av texten, bara med vårt samtycke.
- Ändringar som görs pga den tekniska utvecklingen, förbehålles.
- Alla produktmått i mm.

Symbolförklaring



Varning för fara!



Hänvisning till textställen i dokumentet.

Anmärkning:

Bilder utan överskrift gäller för alla varianter.

2. Allmänna säkerhetsanvisningar



Bryt spänningen före alla arbeten på produkten!

- Vid installation av LED-strålkastaren handlar det om arbeten på nätspänningen och därför måste arbetet genomföras professionellt enligt respektive länders installationsföreskrifter och anslutningskrav (t.ex. **DE**-VDE 0100, **AT**-ÖVE/ÖNORM E 8001-1, **CH**-SEV 1000).
- LED-strålkastaren bör placeras så, att det inte blir möjligt att se in i ljuskällan under en längre tid på ett kortare avstånd än 0,3 m.
- Strålkastarens huvud blir hett under driften. Rikta in LED-panelen sedan den svalnat.
- Montera inte LED-strålkastaren på (i vanliga fall) lättantändliga underlag.

3. XLED Protect S / XLED Protect

Ändamålsenlig användning

- LED-strålkastare med sensor avsedd för väggmontering utomhus.
- Fritt svängbar LED-panel.

XLED Protect S

- LED-strålkastare med infraröd rörelsedetektor
- Inställning av skymningströskeln och eftergångstiden med hjälp av ett vridreglage (potentiometer)

XLED Protect

LED-strålkastare (utan rörelsedetektor)

Icke ändamålsenlig användning

- LED-strålkastaren är inte dimbar.



Inte dimbar

Rörelser kopplar ljus, larm och mycket annat. Med den fritt svängbara panelen är LED-strålkastaren perfekt för såväl privatbostaden och tomten som för företagsområdet. Den effektiva LED teknologin ger i kombination med den opala skivan ett bredstrålande ljus.

Utföranden

- XLED Protect S
- XLED Protect

Innehåll XLED Protect S (**Bild 3.1**)

Innehåll XLED Protect (**Bild 3.2**)

Lamphuvudets svängområde och sensor (XLED Protect S) (**Bild 3.3, 3.4, 6.2, 6.3, 6.6**)
Lamphuvudets svängområde (XLED Protect) (**Bild 3.5, 3.6, 6.2**)

Produktmått (XLED Protect S) (**Bild 3.7, 3.8**)

Produktmått (XLED Protect) (**Bild 3.9, 3.10**)

Översikt över enheter (XLED Protect S) (Bild 3.11)

- A LED-panel
- B Kåpa
- C Väggfäste
- D Sensorenhet
- E Efterlystid (XLED Protect S)
- F Skymningsinställning (XLED Protect S)

Översikt över enheter (XLED Protect) (Bild 3.12)

- A LED-panel
- B Kåpa
- C Väggfäste

Ljusintensitetsfördelning (Bild 3.13)

4. Elektrisk installation

- Stäng av strömförsörjningen. (Bild 4.1)

Nätanslutningens matarledning

Nätanslutningens matarledning består av en 2-ledarkabel:

- L = Fas (oftast svart, brun eller grå)
- N = Neutralledare (oftast blå)

Anmärkning:

Skyddsledaren måste inte anslutas på denna produkt.

Kopplingschema XLED Protect S / XLED Protect (Bild 4.2)

Viktigt:

En förväxling av anslutningarna leder till kortslutning i LED-strålkastaren eller i säkringsskåpet. I ett sådant fall måste de enskilda kablarna identifieras igen och anslutas på nytt.

LED-strålkastarens ljuskälla kan inte bytas ut; om ljuskällan ändå måste bytas ut (t.ex. när den är uttjänt), så måste hela LED-strålkastaren bytas ut.

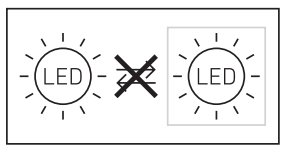

5. Montage

- Kontrollera samtliga delar med avseende på skador.
- Är LED-strålkastaren skadad får den inte tas i bruk.
- Välj en lämplig montageplats med hänsyn till räckvidden och rörelsedetekteringen. (Bild 5.1, 5.2, 5.3)
- Justering av LED-strålkastaren. (Bild 5.4)

Den säkraste rörelsebevakningen uppnås när LED-strålkastaren monteras i rätt vinkel mot rörelseriktningen och inga hinder finns i vägen för sensorn (t.ex. träd, murar etc.). (Bild 5.2, 5.3)

Montageordning

- Stäng av strömförsörjningen. (Bild 4.1)
- Lossa skruvarna. (Bild 5.5)
- Lossa armaturhuset (B) från vägghållaren (C). (Bild 5.6)
- Ta bort kopplingsplinten från vägghållaren. (Bild 5.7)
- Markera borrhålen. (Bild 5.8)
- Borra hål och sätt i pluggar. (Bild 5.9)
- Sätt i tätningsplugg. (Bild 5.10)
 - Kabel infällt montage (Bild 5.11)
 - Kabel utanpåliggande montage med avståndshållare (Bild 5.12)
- Anslut nätkabeln. (Bild 5.13)
- Anslut kopplingsplinten. (Bild 5.14)
- Sätt fast armaturhuset på väggfästet. (Bild 5.15)
- Skruva i säkringsskruven. (Bild 5.16)
- Slå till spänningen. (Bild 5.16)
- Företa inställningarna → "6. Funktion"

6. Funktion

XLED Protect S / XLED Protect

Ställa in funktioner

- Inställning via ställskruv (XLED Protect S)

Fabriksinställningar

Efterlystid (E): 8 sekunder

Skymningsinställning (F): 2.000 lux, (dagdrift)

Efterlystid (Bild 6.1 / E)



Önskad efterlystid för LED-strålkastaren kan ställas in steglöst från ca 8 sekunder till max. 35 minuter.

Vid varje registrerad rörelse som sker innan denna tid löpt ut, startar tiduret på nytt.

- Ställskruv + = ca 35 minuter
- Ställskruv – = ca 8 sekunder

Skymningsinställning (Bild 6.1 / F)

LED-strålkastarens önskade aktiveringströskel kan ställas in steglöst från ca 2 till 2.000 lux.

- Ställskruven på  = drift i dagsljus (oberoende av ljusstyrka)
- Ställskruven på  = skymningsdrift (ca 2 lux)

För inställningen av bevakningsområdet och för funktionstestet i dagsljus, måste ställskruven stå på .

Anvisning:

Vid inställning av bevakningsområdet rekommenderas den kortaste tiden.

Anvisning:

Efter varje gång som Led-strålkastaren har släckts, avbryts rörelsebevakningen i ca 1 sekund. Först efter att denna tid har löpt ut kan LED-strålkastaren tändas igen vid rörelse.

Anmärkning:

Efter varje gång som LED-strålkastaren har släckts avbryts rörelsebevakningen i ca 1 sekund. Först efter att denna tid har löpt ut kan LED-strålkastaren tändas igen vid rörelse.

För att tända och släcka armaturen tidsbaserat har XLED Protect S ett internt tidur. Detta synkroniserar sig vid varje bluetooth-förbindelse via STEINEL Connect App automatiskt med tiduret i den anslutna smarttelefonen.

För att garantera en korrekt funktion efter ett spänningsavbrott i LED-strålkastaren, måste en förbindelse via STEINEL Connect App skapas. Det interna tiduret synkroniseras på nytt med smart-telefonens tidur.

7. Drift / skötsel

LED-strålkastaren är inte avsedd som professionellt tjuvvarn, eftersom den inte uppfyller de krav som ställs mot åverkan och sabotage. Väderleksinflytanden kan påverka LED-strålkastarens funktion. Kraftiga vindbyar, snöfall, regn- och hagelskurar kan orsaka oönskad tändning av ljuset, eftersom de plötsliga temperaturskillnaderna inte kan skiljas från normala värmekällor. Bevakningslinsen kan rengöras med en fuktig trasa (utan rengöringsmedel).

Viktigt: Driftsenheten kan inte bytas ut.

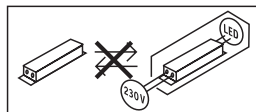

8. Avfallshantering

Elapparater, tillbehör och förpackning måste lämnas in till miljövänlig återvinning.



Kasta inte elapparater i hushållssoporna!

Gäller endast EU-länder:

Enligt det gällande europeiska direktivet om uttjänta elektriska och elektroniska apparater och dess omsättning i nationell lagstiftning, måste uttjänta elapparater lämnas in till miljövänlig återvinning.

9. Tillverkargaranti

Tillverkargaranti STEINEL GmbH, Dieselstraße 80-84, DE-33442 Herzebrock-Clarholz, Tyskland
Alla produkter från STEINEL uppfyller högsta kvalitetsanspråk. Av den anledningen tillhandahåller vi som tillverkare dig som kund gärna en garanti enligt nedanstående villkor:

Garantin omfattar frihet från brister, som bevisligen beror på ett material- eller tillverkningsfel och omgående meddelas oss efter att det konstaterats och inom garantitiden. Garantin omfattar samtliga STEINEL Professional-produkter som köps och används i Tyskland.

Vår garanti för konsumenter

Nedanstående bestämmelser gäller för konsumenter. En konsument är varje naturlig person som vid köptransaktionen varken utövar sin industriella eller självständiga yrkesverksamhet.

Du kan välja, om vi ska fullgöra garantin genom en gratis reparation, gratis utbyte (evtl. genom en lik- eller mervärdig, nyare modell) eller genom ett tillgodohavande.

Garantitiden för den STEINEL Professional-produkt som du köpt är

för sensorer, strålkastare, utomhus- och inomhusbelysning: **5 år**

för varmluft- och varmlim-produkter: **1 år**
alltid från produktens inköpsdatum.

Vi åtar oss transportkostnaderna för retursändningen men inte transportriskerna.

Vår garanti för företagare

Nedanstående bestämmelser gäller för företagare. Företagare är en naturlig eller juridisk person eller ett rättskapabelt personbolag som vid köptransaktionen utövar sin industriella eller självständiga yrkesverksamhet.

Vi avgör, om vi ska fullgöra garantin genom gratis åtgärdande av bristerna, gratis utbyte (evtl. genom en lik- eller mervärdig, nyare modell) eller genom ett tillgodohavande.

Garantitiden för den STEINEL Professional-produkt som du köpt är

för sensorer, strålkastare, utomhus- och inomhusbelysning: **5 år**

för varmluft- och varmlim-produkter: **1 år**
alltid från produktens inköpsdatum.

Inom ramen för garantin ersätter vi inte dina utgifter som krävs vid en kompletterande prestation och inte dina utgifter vid utbyggnaden av den bristfälliga produkten och inbyggnaden av en utbytesprodukt. Garantirättigheter, kostnadsfrihet

De tjänster som beskrivs här gäller utöver de lagliga garantianspråken - inklusive särskilda skyddsbestämmelser för konsumenterna - och begränsar

eller ersätter inte dessa. Att utöva sina lagliga rättigheter vid brister är kostnadsfritt.

Undantaget från garantin

Uttryckligen undantagna från denna garanti är alla utbytbara ljuskällor.

Däruöver bortfaller garantin:

- vid normal förslitning p.g.a. användning eller annan naturlig förslitning på produktdelar eller brister på STEINEL Professional-produkten, som beror på normal förslitning p.g.a. användning eller annan naturlig förslitning,
- vid användning av produkten för ändamål den inte är avsedd eller vid osaklig användning eller om bruksanvisningen ignoreras,
- om till- och ombyggnader resp. andra modifieringar på produkten genomförts egenmäktigt eller om brister kan hänföras till att tillbehörs-, kompletterings- eller reservdelar inte är STEINEL originaldelar,
- om underhåll och skötsel av produkten inte motsvarat bruksanvisningen,
- om montering och installation inte utförts enligt installationsbestämmelserna från STEINEL,
- vid transportskador eller -förluster.

Tysk lags giltighet

Tysk lagstiftning gäller och undantaget är överenskommen med Förenta Nationerna om avtal för den internationella varuhandeln (CISG).

Göra gällande

Om du vill ta din garanti i anspråk, så skickar du din produkt fullständig tillsammans med originalkvittot, där köpedatum och produktbeteckning måste framgå, till din återförsäljare eller direkt till oss, Karl H Ström AB, Verktygsvägen 4, SE-55302 Jönköping. Därför rekommenderar vi att du sparar kvittot väl tills garantitiden har gått ut.

5 Å R S
TILLVERKAR
GARANTI

10. Tekniska data

	XLED Protect S	XLED Protect
Mått (H × B × D)	187,4 x 195,1 x 194,7 mm	174,1 x 195,1 x 194,7 mm
Spänning	220-240 V / 50/60 Hz	
Systemeffekt (P _{on})	14,3 W	13,6 W
Ljusflöde	1642 lm / 115 lm / W	1642 lm / 121 lm / W
Standby sensor (P _{sb}) / nätverk (P _{net})	0,50 W / –	– / –
Vikt	0,575 kg	0,480 kg
Projekterad yta	Framifrån 111 m ²	Framifrån 111 m ²
Nätström	80 mA	80 mA
Effektfaktor	0,72	0,8
Färgtemperatur	3.000 K (varmvit)	
Färgåtergivningsindex	R _a = 82	
Medellång livslängd för beräkningen	L70B50 vid 25 °C: > 60.000 tim.	
Färgkonsistens SDCM	Startvärde: 3	
Ljusintensitetsfördelning		
Sensorik	Passiv infraröd	–
Räckvidd	max. 10 m	–
Bevakningsvinkel	180°	–
Efterlystid	8 s – 35 min	–
Skymningsinställning	2 – 2.000 lux	–
IP / isolationsklass	IP54 / II	
Omgivningstemperatur	-20 °C – +40 °C	

	XLED Protect S	XLED Protect
Energieffektklass	"E"	
	Teknisk dokumentation på www.steinel.de	

11. Driftstörningar

Störning	Orsak	Åtgärd
LED-strålkastaren utan spänning	<ul style="list-style-type: none"> ■ Säkring defekt, inte påkopplad, ledning avbruten ■ Kortslutning 	<ul style="list-style-type: none"> ■ Byt säkring, slå till spänningen; testa med spänningsprovare ■ Kontrollera anslutningarna
Sensor-LED-strålkastaren tänds inte	<ul style="list-style-type: none"> ■ Vid dagsljusdrift, skymningsinställningen står på nattdrift ■ Nätströmbrytare FRÅN ■ Säkring defekt ■ Bevakningsområdet inte exakt inställt 	<ul style="list-style-type: none"> ■ Ställ in på nytt ■ Tillkoppla ■ Byt säkring, kontrollera evtl. anslutningen ■ Justera inställningen
Sensor-LED-strålkastaren släcks inte	<ul style="list-style-type: none"> ■ Ständig rörelse i bevakningsområdet 	<ul style="list-style-type: none"> ■ Kontrollera området och omjustera evtl. eller använd avskärmningar
Sensor-LED-strålkastaren tänds / släcks ständigt	<ul style="list-style-type: none"> ■ Djur rör sig inom bevakningsområdet 	<ul style="list-style-type: none"> ■ Vrid sensorn högre upp eller täck över den målinriktat; ändra området eller täck över
Sensor-LED-strålkastaren tänds oönskat	<ul style="list-style-type: none"> ■ Vinden får träd och buskar att röra sig inom bevakningsområdet ■ Rörelser från bilar ute på gatan ■ Plötslig temperaturförändring genom vädrets inverkan (vind, regn, snö) eller fläktutlopp, öppna fönster ■ Sensor-LED-strålkastaren svänger (rör sig) t.ex. på grund av vindbyar eller stark nederbörd 	<ul style="list-style-type: none"> ■ Ändra området ■ Ändra området ■ Ändra bevakningsområdet eller flytta sensorn ■ Montera sensor-LED-strålkastaren på ett stabilt underlag

1. Om dette dokument

Læs det omhyggeligt, og gem det!

- Ophavsretligt beskyttet. Eftertryk, også i uddrag, kun med vores tilladelse.
- Vi forbeholder os ret til ændringer af hensyn til den tekniske udvikling.
- Alle produktmål er i mm.

Symbolforklaring



Advarsel mod farer!



Henvi sning til tekststeder i dokumentet.

Bemærk:

Billeder uden overskrift gælder for alle varianter.

2. Generelle sikkerhedsanvisninger



Afbryd spændingstilførslen, før der arbejdes på enheden!

- Ved installationen af LED-projektøren arbejdes der med netspænding. Dette arbejde skal derfor udføres fagligt korrekt efter de landespecifikke installationsforskrifter og tilslutningsbetingelser (f.eks.: **DE**-VDE 0100, **AT**-ÖVE/ÖNORM E 8001-1, **CH**-SEV 1000).
- LED-projektøren skal placeres således, at det ikke er muligt at se direkte ind i lyskilden i længere tid på en afstand, der er mindre end 0,3 m.
- Projektørens hus bliver varmt under brugen. LED-panelet må først indstilles, når det er kølet af.
- LED-projektøren må ikke monteres på (normalt) let brændbare overflader.

3. XLED Protect S / XLED Protect

Korrekt anvendelse

- LED-projektør velegnet til udendørs vægmontering.
- Frit drejeligt LED-panel.

XLED Protect S

- LED-spotlight med infrarød bevægelsesdetektor
- Justering af tærsklen for skumringstilkobling og efterløbstiden ved hjælp af en drejeknap (potentiometer)

XLED Protect

LED-spotlight (uden bevægelsesdetektor)

Ukorrekt anvendelse

- LED-spotlightet kan ikke dæmpes.



Kan ikke dæmpes

Bevægelser aktiverer lys, alarm og meget mere. Med det frit drejelige panel er LED-projektøren perfekt til belysning både privat af hus og have. Den yderst effektive LED-teknologi sørger med den lysspredende skærm for diffus belysning.

Udførelser

- XLED Protect S
- XLED Protect

Leveringsomfang XLED Protect S (**Fig. 3.1**)

Leveringsomfang XLED Protect (**Fig. 3.2**)

Drejradius for projektørhoved og sensor

(XLED Protect S) (**Fig. 3.3, 3.4, 6.2, 6.3, 6.6**)

Drejradius for projektørhoved (XLED Protect) (**Fig. 3.5, 3.6, 6.2**)

Produktmål for (XLED Protect S) (**Fig. 3.7, 3.8**)

Produktmål for (XLED Protect) (**Fig. 3.9, 3.10**)

Oversigt (XLED Protect S) (**Fig. 3.11**)

A LED-panel

B Hus

C Vægbeslag

D Sensorenhed

E Tidsindstilling (XLED Protect S)

F Skumringsindstilling (XLED Protect S)

Oversigt (XLED Protect) (Fig. 3.12)

A LED-panel

B Hus

C Vægbeslag

Lysstyrkefordeling (Fig. 3.13)

4. Elektrisk installation

- Afbryd strømforsyningen (Fig. 4.1)

Tilslutning af netledning

Nettilførslen består af en ledning med 2 ledere:

L = fase (oftest sort, brun eller grå)

N = nulleder (oftest blå)

Bemærk:

Jordlederen skal ikke tilsluttes ved dette produkt.

Tilslutningsdiagram XLED Protect S / XLED Protect (Fig. 4.2)

Vigtigt:

Ombytning af tilslutningerne fører senere til kortslutning i LED-projektøren eller i sikringsboksen. Hvis dette sker, skal de enkelte ledninger identificeres og monteres igen.

Lyskilden i denne LED-projektør kan ikke udskiftes. Hvis lyskilden skal udskiftes (f.eks. når den ikke fungerer længere), skal hele LED-projektøren udskiftes.

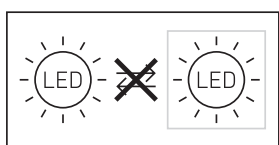

5. Montering

- Kontrollér alle komponenter for beskadigelser.
- Tag ikke LED-projektøren i brug, hvis den er beskadiget.
- Vælg et egnet monteringssted, hvor der er taget hensyn til rækkevidde og bevægelsesregistrering (Fig. 5.1, 5.2, 5.3)
- Justering af LED-projektøren (Fig. 5.4)

Den sikreste bevægelsesregistrering opnås, hvis LED-projektøren monteres sideværts i forhold til gangretningen, og hvis der ikke er nogen forhindringer (f.eks. træer, mure etc.), der forstyrrer sensorens synsfelt (Fig. 5.2, 5.3)

Monteringsstrin

- Afbryd strømforsyningen (Fig. 4.1)
- Løsn sikrings skrue (Fig. 5.5)
- Løsn huset (B) fra vægholderen (C) (Fig. 5.6)
- Adskil stikklemmen fra vægbeslaget (Fig. 5.7)
- Markér borehullerne (Fig. 5.8)
- Bor huller, og sæt rawplugs i (Fig. 5.9)
- Sæt tætningspropper i (Fig. 5.10)
 - Skjult tilførselsledning (Fig. 5.11)
 - Synlig tilførselsledning med afstandsholdere (Fig. 5.12)
- Tilslut tilslutningskablet. (Fig. 5.13)
- Tilslut stikklemmen (Fig. 5.14)
- Sæt huset på vægbeslaget (Fig. 5.15)
- Skru sikrings skrue i (Fig. 5.16)
- Slå strømforsyningen til (Fig. 5.16)
- Foretag indstillinger → "6. Funktion"

6. Funktion

XLED Protect S / XLED Protect

Indstilling af funktioner

- Indstilling med indstillingsknap (XLED Protect S)

Standardindstillinger

Tidsindstilling (E): 8 sekunder

Skumringsindstilling (F): 2.000 lux, (dagsdrift)



Tidsindstilling (Fig. 6.1 / E)

LED-projektørens lysvarighed kan indstilles trinløst fra ca. 8 sekunder til maks. 35 minutter. Enhver bevægelse, som registreres, inden denne tid er udløbet, starter atter tidstælleren.

- Indstillingsknap + = ca. 35 minutter
- Indstillingsknap – = ca. 8 sekunder

Skumringsindstilling (Fig. 6.1 / F)

LED-projektørens ønskede reaktionsværdi kan indstilles trinløst fra ca. 2 til 2.000 lux.

- Indstillingsknap indstillet til  = anvendelse i dagslys (uafhængigt af lysstyrke)
- Indstillingsknap indstillet til  = skumringstilstand (ca. 2 lux)

Ved indstilling af overvågningsområdet og funktionstest i dagslys skal indstillingsknappen stå på .

Bemærk:

Ved indstilling af overvågningsområdet anbefaler vi at vælge den korteste tid.

Bemærk:

Hver gang LED-projektøren slukkes, er en ny bevægelsesovervågning spærret i ca. 1 sekund. Først derefter kan LED-projektøren igen tændes ved bevægelse.

Rækkeviddeindstilling / justering

Alt efter behov kan overvågningsområdet indstilles optimalt.

- Drejning af sensorenheden vandret 180° (Fig. 6.3)
- Vipning af sensorenheden lodret 90° (Fig. 6.6)

Afdækningsmærkater (Fig. 6.4)

Formålet med afdækningsfolien er at dække et vilkårligt antal linsesegmenter og hermed begrænse rækkevidden individuelt. Fejltænding udelukkes, eller faresteder overvåges målrettet (Fig. 6.5).

Andet:

Svingområde for projektørens hoved (Fig. 6.2)

Bemærk:

Det er de indstillinger, som blev foretaget på det sidst anvendte betjeningselement, der gælder.

Bemærk:

Hver gang LED-projektøren slukkes, er en ny bevægelsesregistrering spærret i ca. 1 sekund. Først derefter kan LED-projektøren igen tændes ved bevægelse.

7. Drift / vedligeholdelse

LED-projektøren er ikke egnet til særlige tyveri-alarmer, da den dertil foreskrevne sabotagesikring mangler. Vejret kan påvirke LED-projektørens funktion. Ved kraftige vindstød, sne, regn og hagl kan der opstå fejkobling, idet pludselige temperatursvingninger ikke kan skelnes fra varmekilder. Overvågningslinsen kan rengøres med en fugtig klud (uden rengøringsmiddel).

Vigtigt: Transformeren kan ikke udskiftes.

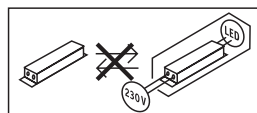

8. Bortskaffelse

Elapparater, tilbehør og emballage skal bortskaffes til miljøvenlig genvinding.



Smid ikke elapparater ud sammen med husholdningsaffaldet!

Kun for EU-lande:

I henhold til det europæiske direktiv om kasserede el- og elektronikapparater skal kasserede elapparater indsamles separat og bortskaffes til miljøvenlig genvinding.

9. Producentgaranti

Som køber har du de lovbestemte rettigheder over for sælger. Såfremt disse rettigheder eksisterer i dit land, hverken afkortes eller begrænses de af vores garantierklæring. Vi giver **5 års** garanti for fejlfri og korrekt funktion på dit STEINEL-Professional-sensorteknologi-produkt. Vi garanterer, at dette produkt ikke har materiale-, produktions- eller konstruktionsfejl. Vi giver garanti for alle elektriske komponenters og kablers funktionsevne og for, at alle anvendte materialer og disses overflader ikke har mangler.

Fremsættelse af krav:

Hvis du vil fremsætte en reklamation over dit produkt, bedes du sende produktet komplet og fragtfrit med den originale købsdokumentation, som skal indeholde købsdato og produktbetegnelse, til din forhandler Wexøe A/S, Installation Division, Lejrvej 31, DK-3500 Værløse.

Vi anbefaler, at du opbevarer din købsdokumentation sikkert, indtil garantiperioden er udløbet. Roliba A/S hæfter ikke for transportomkostninger og risici under returneringen af produktet.

Du finder informationer om gennemførelse af et garantikrav på vores hjemmeside www.wexoe.dk

Hvis du har et garantitilfælde eller et spørgsmål til dit produkt, kan du altid ringe på tlf.

(+45) 45 46 58 00.

5 Å R S
PRODUCENT
GARANTI

10. Tekniske data

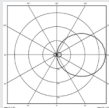
	XLED Protect S	XLED Protect
Mål (H x B x D)	187,4 x 195,1 x 194,7 mm	174,1 x 195,1 x 194,7 mm
Netspænding	220-240 V / 50/60 Hz	
Effektforbrug (P _{on})	14,3 W	13,6 W
Lysstrøm / lysstyrke	1642 lm / 115 lm / W	1642 lm / 121 lm / W
Standby sensor (P _{sb}) / netværk (P _{net})	0,50 W / –	– / –
Vægt	0,575 kg	0,480 kg
Projiceret areal	Set forfra 111 m ²	Set forfra 111 m ²
Netstrøm	80 mA	80 mA
Effektfaktor	0,72	0,8
Farvetemperatur	3.000 K (varm hvid)	
Farvegengivelsesindeks	R _a = 82	
Gennemsnitlig beregnet levetid	L70B50 ved 25 °C: > 60.000 timer	
Farvekonsistens SDCM	Startværdi: 3	
Lysstyrkefordeling		
Sensorik	Passiv infrarød	–
Rækkevidde	maks. 10 m	–
Overvågningsvinkel	180°	–
Tidsindstilling	8 s–35 min	–
Skumringsindstilling	2–2.000 lux	–
IP / beskyttelsesklasse	IP54 / II	
Omgivelsestemperatur	-20 °C–+40 °C	

DK

	XLED Protect S	XLED Protect
Energieffektivitetsklasse	"E"	
	Teknisk dokumentation under www.steinell.de	

11. Driftsforstyrrelser

Fejl	Årsag	Afhjælpning
LED-projektør får ingen spænding	<ul style="list-style-type: none"> ■ Defekt sikring, ikke tændt, ledning afbrudt ■ Kortslutning 	<ul style="list-style-type: none"> ■ Ny sikring, tænd netafbryder, kontrollér ledning med spændingstester ■ Kontrollér tilslutninger
Sensor-LED-projektøren tænder ikke	<ul style="list-style-type: none"> ■ Ved brug i dagslys, skumringsindstilling er indstillet på nattilstand ■ Netttilslutning slukket ■ Sikring defekt ■ Overvågningsområdet er ikke indstillet korrekt 	<ul style="list-style-type: none"> ■ Indstilles på ny ■ Tænd ■ Ny sikring, kontrollér eventuelt tilslutning ■ Justér igen
Sensor-LED-projektøren slukker ikke	<ul style="list-style-type: none"> ■ Konstant bevægelse i overvågningsområdet 	<ul style="list-style-type: none"> ■ Kontrollér området, og indstil evt. på ny eller tildæk
Sensor-LED-projektøren tænder og slukker hele tiden	<ul style="list-style-type: none"> ■ Dyr i overvågningsområdet 	<ul style="list-style-type: none"> ■ Vip sensoren opad, eller tildæk den målrettet; vælg nyt område, eller tildæk
Sensor-LED-projektøren tænder utilsigtet	<ul style="list-style-type: none"> ■ Vinden får træer og buske i overvågningsområdet til at bevæge sig ■ Registrering af biler på gaden ■ Pludselig temperaturændring på grund af vejret (vind, regn, sne) eller luft fra ventilatorer eller åbne vinduer ■ Sensor-LED-projektøren drejer (bevæger sig) på grund af vindstød eller kraftig nedbør 	<ul style="list-style-type: none"> ■ Juster område ■ Juster område ■ Området udskiftes, monteringsstedet flyttes ■ Monter sensor-LED-projektøren på et fast underlag

1. Tämä asiakirja

Lue huolellisesti ja säilytä tulevaa tarvetta varten!

- Tekijänoikeudellisesti suojattu. Jälkipainatus (myös osittainen) sallittu vain, mikäli annamme siihen luvan.
- Oikeudet teknistä kehitystä palveleviin muutoksiin pidätetään.
- Tuotteen kaikki mitat [mm].

Symbolit



Vaaroista ilmoittava varoitus!



Viite asiakirjan tekstin kohtiin.

Huomautus:

Kuvat ilman otsikkoa ovat voimassa kaikille malleille.

2. Yleiset turvaohjeet



Katkaise virta, ennen kuin suoritat laitteelle mitään toimenpiteitä!

- LED-valonheitin liitetään verkkojännitteeseen. Asennus on suoritettava asiantuntevasti. Voimassa olevia sähköasennusmääräyksiä ja tuotteen asennusohjeita on noudatettava.
- LED-valonheitin on sijoitettava siten, että valonlähdettä kohti ei ole mahdollista tuijottaa pitkään alle 0,3 metrin etäisyydeltä.
- Valonheittimen runko lämpenee käytön aikana. Kohdista LED-taulu vasta, kun se on jäähtynyt.
- Älä asenna LED-valonheitintä (tavallisesti) herkästi syttyville pinnolle.

3. XLED Protect S / XLED Protect

Käyttötarkoituksen mukainen käyttö

- LED-tunnistinvalonheitin kiinnitetään seinään, ja se on tarkoitettu käytettäväksi ulkona.
- Vapaasti kääntyvä LED-taulu.

XLED Protect S

- LED-valonheitin, jossa on infrapuna-liiketunnistin
- Hämäräkytkentäkynnyksen ja käynnistysajan säätäminen kiertosäätimellä (potentiometri) XLED

Protect LED-valonheitin (ilman liiketunnistinta).

Käyttötarkoituksen vastainen käyttö

- LED-valonheitin ei ole himmennettävissä.



Ei himmennettävissä

Liike kytkee valon, hälytyksen tai jonkin muun toiminnon. Käännettävän taulun ansiosta LED-valonheitintä voidaan käyttää talon tai tontin. Äärimmäisen tehokas LED-teknologia opaaliin lasiin yhdistettynä mahdollistaa laaja-alaisen valaisun.

Mallit

- XLED Protect S
- XLED Protect

Toimituslaajuus XLED Protect S **(Kuva 3.1)**

Toimituslaajuus XLED Protect **(Kuva 3.2)**

Taulun ja kääntyvyys (XLED Protect S)

(Kuva 3.3, 3.4, 6.2, 6.3, 6.6)

Kääntyvyys (XLED Protect) **(Kuva 3.5, 3.6, 6.2)**

Mitat (XLED Protect S) **(Kuva 3.7, 3.8)**

Mitat (XLED Protect) **(Kuva 3.9, 3.10)**

YleisKuva (XLED Protect S) **(Kuva 3.11)**

A LED-taulu

B Runko

C Seinäkiinnitysosa

D Tunnistinyksikkö

E Kytkentäajan asetus (XLED Protect S)

F Hämärystason asetus (XLED Protect / XLED Protect S)

Yleiskuva (XLED Protect) (Kuva 3.12)

- A LED-taulu
- B Runko
- C Seinäkiinnitysosa

Valovoimakkuuden jakautuminen (Kuva 3.13)

4. Sähköasennus

- Katkaise virta. (Kuva 4.1)

Verkkojohdon liittäminen

Verkkojohdtona käytetään 2-johdimista kaapelia:

- L = vaihe (useimmiten musta, ruskea tai harmaa)
- N = nollajohdin (useimmiten sininen)

Huomautus:

Suojamajohdinta ei tässä tuotteessa tarvitse liittää.

Liitäntäkaavio XLED Protect S / XLED Protect (Kuva 4.2)

Tärkeää:

Liitäntöjen vaihtuminen keskenään johtaa oikosulkuun LED-valonheittimessä tai sulakekotelossa. Tässä tapauksessa yksittäiset johtimet on tunnistettava ja yhdistettävä uudelleen.

Tämän LED-valonheittimen valonlähdetä ei voi vaihtaa; koko LED-valonheitin joudutaan vaihtamaan uuteen, jos valonlähde ei enää toimi (esim. sen käyttöiän päätyttyä).

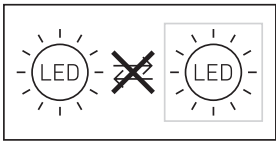

5. Asennus

- Tarkista, että missään komponentissa ei ole vaurioita.
- Älä ota LED-valonheittintä käyttöön, jos siinä on vikoja.
- Valitse sopiva kiinnityspaikka, ota valinnassa huomioon toimintaetäisyys ja toiminta-alue. (Kuva 5.1, 5.2, 5.3)
- LED-valonheittimen suuntaaminen (Kuva 5.4)

Tunnistus tapahtuu varmimmin, kun LED-valonheitin asennetaan siten, että kulku suuntautuu siihen nähden sivusuunnassa eikä esim. puita tai seinä ole esteenä. (Kuva 5.2, 5.3)

Asennuksen vaiheet

- Katkaise virta. (Kuva 4.1)
- Irrota kiinnitysruuvit. (Kuva 5.5)
- Irrota runko (B) runko-osasta (C). (Kuva 5.6)
- Irrota jousiliitin seinäkiinnitysosasta. (Kuva 5.7)
- Merkitse reiät. (Kuva 5.8)
- Poraa reiät ja aseta tulpat. (Kuva 5.9)
- Aseta tiivistystulpat. (Kuva 5.10)
 - Johdon oppoasennus (Kuva 5.11)
 - Johdon pinta-asennus korotusholkeilla (Kuva 5.12)
- Liitä liitäntäkaapeli. (Kuva 5.13)
- Yhdistä pistoliitin. (Kuva 5.14)
- Liitä kotelo seinäkiinnitysosaan. (Kuva 5.15)
- Kierrä lukitusruuvi paikoilleen. (Kuva 5.16)
- Kytke virta päälle. (Kuva 5.16)
- Tee asetukset → "6. Toiminta"

6. Toiminta

XLED Protect S / XLED Protect

Toimintojen säätäminen

- Säätö säätimen avulla (XLED Protect S)

Tehdasasetukset

Kyt kentäajan asetus (E): 8 sekuntia
Hämäryystason asetus (F): 2.000 luksia (päiväkäyttö)



Kyt kentäajan asetus (Kuva 6.1 / E)

LED-valonheittimen kyt kentäaika (päävalaistus) voidaan asettaa portaattomasti noin 8 sekunnin ja enintään 35 minuutin välille. Jokainen tämän ajan kuluessa havaittu liike käynnistää kyt kentäajan uudelleen.

- Säädin + = n. 35 minuuttia
- Säädin - = n. 8 sekuntia

Hämärystason asetus (Kuva 6.1 / F)

LED-valonheittimen haluttu kytkeytymiskynnys voidaan asettaa portaattomasti n. 2 – 2.000 luksin välille.

- Säädin asetettu kohtaan  = päiväkäyttö (valoisuudesta riippumatta)
- Säädin asetettu kohtaan  = hämäräkäyttö (noin 2 luksia)

Toiminta-alueen asettamisen ja toimintatestin suorittamisen ajaksi säädin on käännettävä asentoon .

Huomautus:

Toiminta-aluetta säädettyä suosittelemme valitsemaan lyhimmän ajan.

Huomautus:

LED-tunnistinvalaisimen sammuttua kestää aina noin 1 sekunti, kunnes tunnistin reagoi liikkeeseen toiminta-alueella. LED-valonheitin syttyy liikkeen yhteydessä uudelleen vasta tämän ajan kuluttua.

Toiminta-alueen rajaus / säätö

Toiminta-aluetta voidaan tarvittaessa rajata.

- Tunnistinyksikön kääntäminen vaakatasossa 180°.
(Kuva 6.3)
- Tunnistinyksikön kallistaminen pystytasossa 90°.
(Kuva 6.6)

Suojustarra (Kuva 6.4)

Linssin suojuksella voidaan peittää haluttu määrä linssin lohkoja eli rajata toimintaetäisyyttä yksilöllisesti. Näin voidaan estää virhekytkennät tai rajata tietyt alueet pois (Kuva 6.5).

Muuta:

Valonheittimen taulun kääntyvyys (Kuva 6.2)

Huomautus:

Viimeksi käytetyllä välineellä tehdyt asetukset ovat voimassa.

Huomautus:

LED-valonheittimen sammuttua kestää aina noin yhden sekunnin, kunnes tunnistin reagoi liikkeeseen toiminta-alueella. LED-valonheitin syttyy liikkeen yhteydessä uudelleen vasta tämän ajan kuluttua.

7. Käyttö / hoito

LED-valonheitin ei sovellu käytettäväksi osana erityisiä murtohälytysjärjestelmiä, sillä siitä puuttuu määräysten mukainen suojaus sabotaasin varalta. Sääolosuhteet saattavat vaikuttaa LED-valonheittimen toimintaan. Voimakkaat tuulenpuuskat sekä lumi-, vesi- ja raesateet saattavat aiheuttaa virhetoimintoja, koska tunnistin ei erota äkillisiä lämpötilan vaihteluita lämmönlähteistä.

Tunnistimen linssi voidaan puhdistaa kostealla liinalla (älä käytä puhdistusaineita).

Tärkeää: Käyttölaitetta ei voi vaihtaa uuteen.

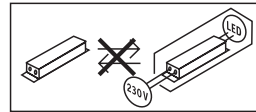

8. Hävittäminen

Sähkölaitteet, tarvikkeet ja pakkaukset tulee toimittaa ympäristöystävälliseen kierrätykseen.



Älä heitä sähkölaitteita talousjätteiden sekaan!

Koskee vain EU-maita:

Voimassa olevan eurooppalaisen sähkö- ja elektroniikkaromua koskevan direktiivin ja sen kansalliseen lainsäädäntöön saattamisen mukaisesti käytökelpottomat sähkölaitteet on koottava erikseen ja toimitettava ympäristöystävälliseen kierrätykseen.

9. Valmistajan takuu

Ostajana sinulla on oikeus omassa maassasi voimassa oleviin lakisääteisiin takuuoikeuksiin. Tämä takuuilmoitus ei lyhennä tai rajoita niitä. Myönnämme sinulle STEINEL-Professional-tunnistintekniikan tuotteen moitteettomia ominaisuuksia ja asianmukaista toimintaa koskevan **5 vuoden** takuun. Takaamme, ettei tässä tuotteessa ole materiaali-, valmistus- ja rakennevikoja. Takaamme kaikkien elektronisten rakenneosien ja johtojen toimintakyvyn sekä kaikkien käytettyjen raaka-aineiden ja niiden pintojen virheettömyyden.

Vaatimuksen esittäminen:

Jos haluat tehdä tuotteestasi reklamaation, toimita tuote täydellisenä ja rahti maksettuna yhdessä ostotositteen (sisällettävä tiedot ostopäiväyksestä ja tuotenimikkeestä) kanssa ostopaikkaan. Suosittelemme siksi ostotositteen huolellista säilyttämistä aina takuuajan päättymiseen asti.

STEINEL ei vastaa palautukseen liittyvistä kuljetuskuluista ja -riskeistä. Tietoja vaatimuksen esittämisestä takuutapauksessa löytyy kotisivuiltamme www.steinel-professional.de/garantie

5 VUODEN
VALMISTAJAN
TAKUU

10. Tekniset tiedot

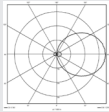
	XLED Protect S	XLED Protect
Mitat (K x L x S)	187,4 x 195,1 x 194,7 mm	174,1 x 195,1 x 194,7 mm
Verkköjännite	220–240 V / 50/60 Hz	
Ottoteho (P_{on})	14,3 W	13,6 W
Valovirta / kirkkaus	1642 lm / 115 lm / W	1642 lm / 121 lm / W
Standby tunnistin (P_{sb}) / verkko (P_{net})	0,50 W / –	– / –
Paino	0,575 kg	0,480 kg
Projisointi alue	Näkymä edestä 111 m ²	Näkymä edestä 111 m ²
Verkkovirta	80 mA	80 mA
Tehokerroin	0,72	0,8
Väriämpötila	3.000 K (lämmin valkoinen)	
Värintoistoindeksi	$R_a = 82$	
Keskimääräinen mitoituseliniikä	L70B50, 25 °C: > 60.000 h	
Värin konsis- tenssi SDCM	Alkuarvo: 3	
Valovoimak- kuuden jakautuminen		
Tunnistintek- niikka	passiivinen infrapuna	–
Toimintaetäisyys	enint. 10 m	–
Toimintakulma	180°	–
Kytentäajan asetus	8 s–35 min	–
Hämärystason asetus	2–2.000 luksia	–
IP / suojaus- luokka	IP54 / II	
Ympäristö- lämpötila	-20 °C ... +40 °C	

	XLED Protect S	XLED Protect
Energiätehokkuusluokka	"E"	
	Tekninen dokumentaatio osoitteesta www.knx.steinell.de	

11. Käyttöhäiriöt

Häiriö	Syy	Häiriön poisto
LED-valonheitin ilman jännitettä	<ul style="list-style-type: none"> ■ Viallinen sulake, ei kytketty päälle, katkos johdossa ■ Oikosulku 	<ul style="list-style-type: none"> ■ Uusi sulake, kytke verkkokytkin päälle, tarkista johto jännitteenkoettimella ■ Tarkasta liitännät
LED-tunnistinvalonheitin ei kytkeydy päälle	<ul style="list-style-type: none"> ■ Päiväkäytössä hämäräkytkin asetettu pimeän ajan käyttöön ■ Verkkokytkin pois päältä ■ Viallinen sulake ■ Toiminta-alueetta ei suunnattu oikein 	<ul style="list-style-type: none"> ■ Säädä uudelleen ■ Kytke päälle ■ Uusi sulake, tarkista liitäntä tarvittaessa ■ Säädä alue uudelleen
LED-valonheitin ei kytkeydy pois	<ul style="list-style-type: none"> ■ Jatkuvaa liikettä toiminta-alueella 	<ul style="list-style-type: none"> ■ Tarkista alue ja säädä tarvittaessa uudelleen tai peitä osa linssistä
LED-valonheitin kytkeytyy aina PÄÄLLE / POIS	<ul style="list-style-type: none"> ■ Toiminta-alueella liikkuu eläimiä 	<ul style="list-style-type: none"> ■ Käännä tunnistinta ylemmäksi tai rajaa aluetta kohdistetusti, muuta aluetta tai peitä osa linssistä
LED-valonheitin kytkeytyy ei-toivotusti	<ul style="list-style-type: none"> ■ Tuuli liikuttelee puita ja pensaita toiminta-alueella ■ Tiellä liikkuu autoja ■ Sään (tuuli, sade, lumi), tuuletinten poistoilman tai avoimina olevien ikkunoiden aiheuttamat äkilliset lämpötilan muutokset ■ LED-tunnistinvalonheitin huojuu (liikkuu) esim. voimakkaalla tuulella tai sateella 	<ul style="list-style-type: none"> ■ Säädä alue uudelleen ■ Säädä alue uudelleen ■ Muuta aluetta, vaihda tunnistimen paikkaa ■ Asenna LED-tunnistinvalonheitin kiinteälle alustalle

1. Om dette dokumentet

Les dokumentet nøye og ta vare på det!

- Med opphavsrett. Ettertrykk, også i utdrag, kun med vår tillatelse.
- Det tas forbehold om endringer som tjener tekniske fremskritt.
- Alle produktmål i mm.

Symbolforklaring



Advarsel om fare!



Henvisning til tekststeder i dokumentet.

NB:

Bilder uten overskrift gjelder for alle varianter.

2. Generelle sikkerhetsinstruksjoner



Koble fra strømtilførselen før du foretar arbeidet på apparatet!

- Under installasjon av dette apparatet kommer man i kontakt med strømmettet, og arbeidet skal derfor utføres av en fagkyndig person iht. gjeldende nasjonale installasjonsforskrifter og tilkoblingskrav (**DE**-VDE 0100, **AT**-ÖVE/ÖNORM E 8001-1, **CH**-SEV 1000).
- Plasser LED-lyskasteren slik at det ikke er å forvente at man vil stirre inn i lyskilden fra en avstand på under 0,3 m over lengre tid.
- Lyskasterboksen blir varm under drift. Vent derfor med å justere LED-panelet til etter at det er avkjølt.
- LED-lyskasteren må ikke monteres på overflater som (normalt) er lett antennelige.

3. XLED Protect S / XLED Protect

Forskriftsmessig bruk

- LED-lyskasteren er egnet til montering på vegg utendørs.
- LED-panelet kan svinges fritt.

XLED Protect S

LED-spotlight med infrarød bevegelsesdetektor
Justering av innkoblingsterskelen for skumring og innkoblingstiden ved hjelp av en dreiebryter (potensiometer)

XLED Protect

LED-spotlight (uten bevegelsesdetektor)

Ikke forskriftsmessig bruk

- LED-spotlighten kan ikke dimmes.



Kan ikke dimmes

Bevegelse aktiverer lys, alarm og mye annet. Med panelet som kan svinges fritt, er LED-lyskasteren perfekt for belysning av private områder som hus og hage. Sammen med den opalhvide glassflaten sørger den ytterst effektive LED-teknologien for lys over et stort område.

Modeller

- XLED Protect S
- XLED Protect

Leveringsomfang XLED Protect S (**III. 3.1**)

Leveringsomfang XLED Protect (**III. 3.2**)

Svingvidde lyskasterhode og sensor (XLED Protect S) (**III. 3.3, 3.4, 6.2, 6.3, 6.6**)

Svingvidde lyskasterhode (XLED Protect) (**III. 3.5, 3.6, 6.2**)

Produktmål (XLED Protect S) (**III. 3.7, 3.8**)

Produktmål (XLED Protect) (**III. 3.9., 3.10.**)

Apparatoversikt (XLED Protect S) (III. 3.11)

A LED-panel

B Hus

C Veggholder

D Sensorenhet

E Tidsinnstilling (XLED Protect S)

F Skumringsinnstilling (XLED Protect S)

Apparatoversikt (XLED Protect) (III. 3.12)

A LED-panel

B Hus

C Veggholder

Lysstyrkefordeling (III. 3.13)

4. Elektrisk installasjon

- Slå av strømtilførselen. (III. 4.1)

Tilkobling av nettledningen

Nettledningen består av en 2-ledet kabel:

L = fase (som regel svart, brun eller grå)

N = nulleleder (som regel blå)

NB:

For dette produktet er det ikke nødvendig å koble til jordlederen.

Koblingsskjemaer for XLED Protect S / XLED home 2 (III. 4.2)

OBS:

Forveksling av koblingene vil senere føre til kortslutning i LED-lyskasteren eller i sikringsskapet. I så tilfelle må de enkelte kablene identifiseres og kobles til på nytt.

Lyskilden i denne LED-lyskasteren kan ikke skiftes ut. Dersom lyskilden må erstattes (f.eks. mot slutten av levetiden), må hele LED-lyskasteren skiftes ut.

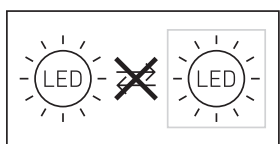

5. Montering

- Kontroller alle komponenter for skader.
- Ikke ta LED-lyskasteren i bruk dersom det er skadet.
- Velg et egnet monteringssted og ta hensyn til rekkevidde og bevegelsesregistrering (III. 5.1 5.2 5.3).
- Juster LED-lyskasteren (III. 5.4).

Den sikreste bevegelsesregistreringen oppnås når LED-lyskasteren monteres til siden for gangretningen og sensorens sikt ikke hindres av f.eks. mur og trær (III. 5.2 5.3).

Fremgang ved montering:

- Slå av strømtilførselen (III. 4.1)
- Løsne sikringsskruene (III. 5.5)
- Ta huset (B) av veggbraketten (C) (III. 5.6)
- Ta innstikksklemmen ut av veggbraketten (III. 5.7)
- Tegn borehull (III. 5.8)
- Bor hull og sett inn plugger (III. 5.9)
- Sett inn tetningsplugg (III. 5.10)
 - Skjult ledningsføring (III. 5.11)
 - Åpen ledningsføring med avstandsstykker (III. 5.12)
- Koble til ledningen (III. 5.13)
- Sett inn innstikksklemmen (III. 5.14)
- Fest huset på veggholderen (III. 5.15)
- Skru inn sikringsskruen (III. 5.16)
- Slå på strømtilførselen (III. 5.16)
- Foreta innstillinger → «6. Funksjon»

6. Funksjon

XLED Protect S / XLED Protect

Stille inn funksjoner

- Innstilling med skruknapp (XLED Protect S)

Fabrikkinnstillinger

Tidsinnstilling (E): 8 sekunder

Skumringsinnstilling (F): 2.000 lux, (dagmodus)



Tidsinnstilling (III. 6.1 / E)

Ønsket belysningsstid for LED-lyskasteren kan stilles trinnløst inn fra ca. 8 sekunder til maks. 35 minutter. Tidsuret starter på nytt hvis den registrerer noen form for bevegelse før denne tiden er utløpt.

- Skruknapp + = ca. 35 minutter
- Skruknapp – = ca. 8 sekunder

Skumringsinnstilling (III. 6.1 / F)

Ønsket reaksjonsnivå for LED-lyskasteren kan stilles trinnløst inn fra ca. 2 til 2.000 lux.

- Skruknappen stilt på  = dagslysmodus (uavhengig av lysstyrke)
- Skruknappen stilt på  = skumringsmodus (ca. 2 lux)

Når dekningsområdet stilles inn, og for funksjonstest i dagslys, må skruknappen stå på .

Merk:

Ved innstilling av registreringsområdet anbefales det å velge den korteste tiden.

Merk:

Hver gang LED-lyskasteren kobles ut, er en ny bevegelsesregistrering avbrutt i ca. 1 sekund. Først når denne tiden er gått, kan LED-lyskasteren tenne lys ved bevegelse igjen.

NB:

Hver gang LED-lyskasteren kobles ut, avbrytes en ny bevegelsesregistrering i ca. 1 sekund. Først når denne tiden er gått, kan LED-lyskasteren tenne lys ved bevegelse igjen.

7. Drift / vedlikehold

LED-lyskasteren egner seg ikke for spesielle innbruddsalarmanlegg, fordi det ikke er tilstrekkelig sikret mot sabotasje. Værforholdene kan påvirke funksjonen til LED-lyskasteren. Sterke vindkast, snø, regn og haglbyger kan føre til feilkoblinger, ettersom apparatet ikke kan skille mellom plutselige temperatursvingninger og varmekilder. Skulle registreringslinsen bli skitten, kan den rengjøres med en fuktig klut (uten rengjøringsmiddel).

Viktig: Funksjonsenheten kan ikke skiftes ut.

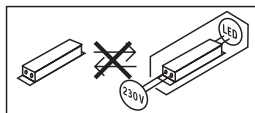

8. Avfallsbehandling

Elektriske apparater, tilbehør og emballasje skal resirkuleres på en miljøvennlig måte.



Ikke kast elektriske apparater i husholdningsavfallet!

Gjelder kun EU-land:

I henhold til gjeldende europeiske retningslinjer for elektriske apparater og brukte elektriske apparater, og i samsvar med nasjonal lovgivning, skal elektriske apparater som ikke lenger kan benyttes, samles opp atskilt fra annet søppel og gjenvinnes på en miljøvennlig måte.

9. Produsentgaranti

Som kjøper har du eventuelt lovfestede mangel- eller garantirettigheter overfor selger. I den grad disse rettighetene finnes i ditt land, verken innskrenkes eller forkortes de på grunn av vår garantierklæring. Vi gir deg **fem års** garanti på at ditt sensorprodukt fra STEINEL Professional er uten mangler og fungerer som det skal. Vi garanterer at dette produktet ikke har material-, produksjons- eller konstruksjonsfeil. Vi garanterer at alle elektroniske deler og kabler fungerer, og at alle materialer og overflater er uten mangler.

Garantikrav:

Dersom du ønsker å reklamere på produktet, må du pakke det godt inn, frankere det og sende hele produktet i retur sammen med original kjøpskvittering som viser kjøpsdato og produktnavn. Produktet sendes til forhandler eller direkte til oss: Vilan AS – Olaf Helsets vei 5, 0694 Oslo, Norge. Vi anbefaler deg derfor å ta godt vare på kjøpskvitteringen til garantiperioden er utløpt. STEINEL tar ikke ansvar for transportkostnader eller risiko i sammenheng med retursendingen. Informasjon om hvordan du gjør garantikrav gjeldende finner du på hjemmesiden vår, www.vilan.no

Ta gjerne kontakt med oss om du har garantikrav eller spørsmål angående produktet ditt. Du når oss på +47 22 72 50 00.

5 Å R S
PRODUSENT
GARANTI

10. Tekniske spesifikasjoner

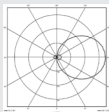
	XLED Protect S	XLED Protect
Mål (h x b x d)	187,4 x 195,1 x 194,7 mm	174,1 x 195,1 x 194,7 mm
Spenning	220-240 V / 50/60 Hz	
Effektoptak (P_{opt})	14,3 W	13,6 W
Lysstrøm / lysstyrke	1642 lm / 115 lm / W	1642 lm / 121 lm / W
Standby Sensor (P_{sp}) / nettverk (P_{net})	0,50 W / -	- / -
Vekt	0,575 kg	0,480 kg
Projisert flate	Sett forfra 111 m ²	Sett forfra 111 m ²
Strømtilførsel	80 mA	80 mA
Effektfaktor	0,72	0,8
Fargetemperatur	3.000 K (varmhvit)	
Fargegjengivelsesindeks	$R_a = 82$	
Middels levetid	L70B50 ved 25 °C: > 60.000 t.	
Fargekonsistens SDCM	Startverdi: 3	
Lysstyrkefordeling		
Sensorsystem	Passiv infrarød	-
Rekkevidde	maks. 10 m	-
Dekningsvinkel	180°	-
Tidsinnstilling	8 sek. – 35 min.	-
Skumringsinnstilling	2 – 2.000 lux	-
IP / kapslingsklasse	IP54 / II	
Omgivelsestemperatur	-20 °C – +40 °C	
Energieffektivitetsklasse	«E»	



Teknisk dokumentasjon finnes på www.steinel.de

11. Driftsfeil

Feil	Årsak	Tiltak
LED-lyskasteren har ikke spenning	<ul style="list-style-type: none"> ■ Defekt sikring, lampen er ikke på, ledningsbrudd ■ Kortslutning 	<ul style="list-style-type: none"> ■ Ny sikring, slå på strømbryteren, kontroller ledningen med spenningstester ■ Kontroller koblingene
Sensor-LED-lyskasteren tennes ikke	<ul style="list-style-type: none"> ■ Ved dagmodus; skumringsinnstilling står på nattmodus ■ Nettbryter er AV ■ Defekt sikring ■ Dekningsområdet er ikke nøyaktig innstilt 	<ul style="list-style-type: none"> ■ Ny innstilling ■ Slå PÅ ■ Ny sikring, kontroller evt. koblingspunktene ■ Ny justering
Sensor-LED-lyskasteren slår seg ikke av	<ul style="list-style-type: none"> ■ Permanente bevegelser i dekningsområdet 	<ul style="list-style-type: none"> ■ Kontroller området og juster evt. på nytt, hhv. dekk til
Sensor-LED-lyskasteren slår seg stadig PÅ / AV	<ul style="list-style-type: none"> ■ Dyr beveger seg i dekningsområdet 	<ul style="list-style-type: none"> ■ Sving sensoren høyere eller dekk nøyaktig til, juster området eller dekk til
Sensor-LED-lyskasteren tennes når den ikke skal	<ul style="list-style-type: none"> ■ Vind beveger trær og busker i dekningsområdet ■ Biler på veien registreres ■ Plutselig temperaturforandring på grunn av værforholdene (vind, regn, snø) eller luft fra ventilatorer el. åpne vinduer. ■ Sensor-LED-lyskasteren svinger (beveger seg) på grunn av f.eks. vindkast eller kraftig nedbør 	<ul style="list-style-type: none"> ■ Juster området ■ Juster området ■ Endre området, flytt sensoren ■ Monter sensor-LED-lyskasteren på et fast underlag

1. Σχετικά με αυτό το έγγραφο

Παρακαλούμε διαβάστε το προσεκτικά και φυλάξτε το!

- Κατοχυρωμένη τεχνολογία. Ανατύπωση, ακόμα και αποστασματοικά, μόνο κατόπιν δικής μας έγκρισης.
- Με επιφύλαξη τροποποιήσεων, οι οποίες εξυπηρετούν στην τεχνολογική πρόοδο.
- Όλες οι διαστάσεις προϊόντος σε mm.

Εξήγηση συμβόλων



Προειδοποίηση για κινδύνους!



Παραπομπή σε σημεία κειμένου στο έγγραφο.

Υπόδειξη:

Οι εικόνες χωρίς επικεφαλίδα ισχύουν για όλες τις εκδόσεις.

2. Γενικές υποδείξεις ασφάλειας



Πριν από την εκτέλεση κάθε εργασίας στη συσκευή πρέπει να διακόπτετε την τροφοδοσία ηλεκτρικής τάσης!

- Κατά την εγκατάσταση του αισθητήριου προβολέα LED πρόκειται για εργασία στο δίκτυο ηλεκτρικής τάσης και συνεπώς πρέπει να γίνει κατάλληλα και σύμφωνα με τις εθνικές προδιαγραφές εγκατάστασης και τους όρους σύνδεσης (**DE-VDE 0100**, **AT-ÖVE/ÖNORM E 8001-1**, **CH-SEV 1000**).
- Ο αισθητήριος προβολέας LED θα πρέπει να τοποθετηθεί έτσι, ώστε να μην αναμένεται κίνδυνος άμεσης οπτικής επαφής μεγάλης διάρκειας με το λαμπτήρα από απόσταση μικρότερη από 0,3 m.
- Το πλαίσιο του προβολέα θερμαίνεται κατά τη λειτουργία. Η ευθυγράμμιση του πάνελ LED επιτρέπεται μόνο εφόσον έχει κρυώσει το πάνελ.
- Μην κάνετε εγκατάσταση του αισθητήριου προβολέα LED σε (εύκολα) αναφλέξιμες επιφάνειες.

3. XLED Protect S / XLED Protect

Χρήση σύμφωνα με τους κανονισμούς

- Ο αισθητήριος προβολέας LED είναι κατάλληλος για εγκατάσταση σε τοίχο σε εξωτερικούς χώρους.
- Πάνελ LED ελεύθερα περιστρεφόμενο.

Προβολέας XLED Protect S

- LED με ανιχνευτή κίνησης υπερύθρων
- Ρύθμιση του ορίου ενεργοποίησης του λυκόφωτος και του χρόνου λειτουργίας με περιστροφικό ρυθμιστή (ποτενσιόμετρο)

Προβολέας XLED ProtectLED (χωρίς ανιχνευτή κίνησης)

Χρήση όχι σύμφωνα με τους κανονισμούς

- Ο προβολέας LED δεν είναι ρυθμιζόμενος.



Χωρίς ρεοστατική ρύθμιση

Η κίνηση ενεργοποιεί το φως, το σύστημα συναγερμού και πολλά άλλα. Με το ελεύθερα περιστρεφόμενο πάνελ είναι εφικτή η άσφογη χρήση του προβολέα LED στον ιδιωτικό τομέα για το φωτισμό οικιών και οικοπέδων ή στον επαγγελματικό τομέα π.χ. για το φωτισμό εταιρικών εγκαταστάσεων. Η τεχνολογία LED με μέγιστη αποδοτικότητα διασφαλίζει σε συνδυασμό με το γυαλί οπαλίνα επιφανειακό φωτισμό.

Μοντέλα

- XLED Protect S
- XLED Protect

Περιεχόμενο συσκευασίας έκδοσης XLED Protect S (Εικ. 3.1)

Περιεχόμενο συσκευασίας έκδοσης XLED Protect (Εικ. 3.2)

Όρια περιστροφής κεφαλής προβολέα και αισθητήρα (XLED Protect S) **(Εικ. 3.3, 3.4, 6.2, 6.3, 6.6)**
Όρια περιστροφής κεφαλής προβολέα (XLED Protect) **(Εικ. 3.5, 3.6, 6.2)**

Διαστάσεις προϊόντος (XLED Protect S) **(Εικ. 3.7, 3.8)**

Διαστάσεις προϊόντος (XLED Protect) **(Εικ. 3.9, 3.10)**

Επισκόπηση συσκευής (XLED Protect S) **(Εικ. 3.11)**

- A Πάνελ LED
- B Πλαίσιο
- C Στήριγμα τοίχου
- D Μονάδα αισθητήρα
- E Ρύθμιση χρόνου (XLED Protect / XLED Protect S)
- F Ρύθμιση ορίου ευαισθησίας (XLED Protect S)

Επισκόπηση συσκευής (XLED Protect) **(Εικ. 3.12)**

- A Πάνελ LED
- B Πλαίσιο
- C Στήριγμα τοίχου

Κατανομή φωτεινής έντασης **(εικ. 3.13)**

4. Ηλεκτρική εγκατάσταση

- Διακόπτετε την τροφοδοσία ρεύματος. **(Εικ. 4.1)**

Σύνδεση αγωγού τροφοδοσίας

Ο αγωγός τροφοδοσίας αποτελείται από καλώδιο 2 συρμάτων:

- L = Φάση (συνήθως μαύρο, καφέ ή γκρι)
- N = Ουδέτερος αγωγός (συνήθως μπλε)

Υπόδειξη:

Ο αγωγός γείωσης δεν πρέπει να συνδεθεί σε αυτό το προϊόν.

Διαγράμματα συνδέσεων XLED Protect S / XLED Protect **(Εικ. 4.2)**

Σημαντικό:

Το μπέρδεμα των συνδέσεων θα προκαλέσει στον αισθητήριο προβολέα LED ή στον πίνακα ασφαλειών βραχυκύκλωμα. Στην περίπτωση αυτή πρέπει να γίνει εκ νέου αναγνώριση των μεμονωμένων καλωδίων και επανασύνδεση.

Η πηγή φωτός αυτού του προβολέα LED δεν είναι αντικαταστάσιμη, σε περίπτωση που πρέπει να αντικατασταθεί η πηγή φωτός (π.χ. με τη λήξη της διάρκειας ζωής της), πρέπει να αντικατασταθεί ολόκληρος ο προβολέας LED.

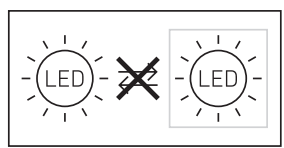

5. Εγκατάσταση

- Ελέγξτε όλα τα εξαρτήματα σχετικά με ζημιές.
- Σε περίπτωση ζημιάς, μην θέτετε τον προβολέα LED σε λειτουργία.
- Επιλέξτε κατάλληλο σημείο εγκατάστασης λαμβάνοντας υπόψη την εμβέλεια και την ανίχνευση κίνησης. **(Εικ. 5.1, 5.2, 5.3)**
- Ευθυγράμμιση προβολέα LED. **(Εικ. 5.4)**

Η ασφαλέστερη ανίχνευση κίνησης επιτυγχάνεται, εάν ο προβολέας LED εγκατασταθεί πλάγια ως προς την κατεύθυνση κίνησης, και εφόσον δεν παρεμποδίζουν την ορατότητα του αισθητήρα εμπόδια (όπως π.χ δέντρα, τείχη κ.λπ.) **(Εικ. 5.2, 5.3)**

Βήματα εγκατάστασης

- Διακόπτετε την τροφοδοσία ρεύματος. **(Εικ. 4.1)**
- Λύνετε ασφαλιστικές βίδες. **(Εικ. 5.5)**
- Αποσπάτε πλαίσιο (B) από στήριγμα τοίχου (C). **(Εικ. 5.6)**
- Αποσπάτε κλέμα εμβυσμάτωσης από το στήριγμα τοίχου. **(Εικ. 5.7)**
- Σημαδεύετε τα σημεία για τρύπες. **(Εικ. 5.8)**
- Ανοίγετε τρύπες και τοποθετείτε ούπατ. **(Εικ. 5.9)**
- Τοποθετείτε στεγανοποιητική τάπα. **(Εικ. 5.10)**
 - Αγωγός τροφοδοσίας, ενδοτοίχια **(Εικ. 5.11)**
 - Αγωγός τροφοδοσίας, εξωτοίχια με διαστάρια **(Εικ. 5.12)**
- Συνδέετε το καλώδιο σύνδεσης. **(Εικ. 5.13)**

- Συνδέετε κλέμα εμβυσμάτωσης. **(Εικ. 5.14)**
- Προσαρμόζετε πλαίσιο στο στήριγμα τοίχου. **(Εικ. 5.15)**
- Βιδώνετε τη βίδα ασφάλισης. **(Εικ. 5.16)**
- Ενεργοποιείτε την τροφοδοσία ρεύματος. **(Εικ. 5.16)**
- Κάνετε ρυθμίσεις → „6. Λειτουργία“

6. Λειτουργία

XLED Protect S / XLED Protect

Ρύθμιση λειτουργιών

– Ρύθμιση μέσω ρυθμιστή (XLED Protect S)

Ρυθμίσεις εργοστασίου

Ρύθμιση χρόνου **(E)**: 8 δευτερόλεπτα

Ρύθμιση ευαισθησίας **(F)**: 2.000 Lux, (λειτουργία ημέρας)



Ρύθμιση χρόνου (Εικ. 6.1 / E)

Η επιθυμητή διάρκεια φωτισμού του προβολέα LED μπορεί να ρυθμιστεί αδιαβάθμητα από περ. 8 δευτερόλεπτα έως το ανώτερο 35 λεπτά. Με κάθε ανίχνευση κίνησης πριν από την παρέλευση αυτού του χρόνου γίνεται εκ νέου εκκίνηση του χρονομέτρου.

- Ρυθμιστής + = περ. 35 λεπτά
- Ρυθμιστής – = περ. 8 δευτερόλεπτα

Ρύθμιση ευαισθησίας (Εικ. 6.1 / F)

Το επιθυμητό όριο ευαισθησίας του προβολέα LED μπορεί να ρυθμιστεί αδιαβάθμητα από περ. 2 έως 2.000 Lux.

- Ρυθμιστής σε θέση  = Λειτουργία φωτός ημέρας (εξαρτάται από φωτεινότητα)
- Ρυθμιστής σε θέση  = Λειτουργία λυκόφωτος (περ. 2 Lux)

Κατά τη ρύθμιση των ορίων ανίχνευσης και για το τεστ λειτουργίας σε φως ημέρας πρέπει ο ρυθμιστής να είναι σε θέση .

Υπόδειξη:

Κατά τη ρύθμιση των ορίων κάλυψης προτείνεται η επιλογή του βραχύτερου χρόνου.

Υπόδειξη:

Μετά από κάθε διαδικασία απενεργοποίησης του προβολέα LED διακόπεται για 1 περίπου δευτερόλεπτο η εκ νέου ανίχνευση κίνησης. Μόνο αφού παρέλθει ο χρόνος αυτός μπορεί ο προβολέας LED να ενεργοποιηθεί σε κίνηση πάλι το φως.

Υπόδειξη:

Μετά από κάθε διαδικασία απενεργοποίησης του προβολέα LED, η εκ νέου ανίχνευση κίνησης διακόπεται για 1 περίπου δευτερόλεπτο. Μόνο αφού παρέλθει ο χρόνος αυτός μπορεί ο προβολέας LED να ενεργοποιηθεί σε κίνηση πάλι το φως.

7. Λειτουργία / Συντήρηση

Για ειδικά συστήματα αντιδιαρρηκτικού συναγερμού ο προβολέας LED δεν είναι κατάλληλος, διότι δεν διαθέτει την προδιαγεγραμμένη ασφάλεια έναντι σαμποτάζ. Οι καιρικές συνθήκες μπορεί να επηρεάσουν τη λειτουργία του προβολέα LED. Όταν επικρατεί ισχυρός άνεμος, χιονίζει, βρέχει, ρίχνει χαλάζι μπορεί να προκληθεί λάθος ενεργοποίηση, διότι δεν μπορεί να γίνει διαφοροποίηση μεταξύ ξαφνικών διακυμάνσεων θερμοκρασίας και πηγών θερμότητας. Ο φακός ανίχνευσης μπορεί να καθαρίζεται όταν είναι ακάθαρτος με νωπό πανί (χωρίς απορροπαντικό).

Σημαντικό: Η συσκευή λειτουργίας δεν μπορεί να αντικατασταθεί.

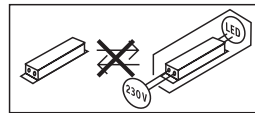

8. Διάθεση

Οι ηλεκτρικές συσκευές, τα εξαρτήματα και οι συσκευασίες θα πρέπει να ανακυκλώνονται με τρόπο φιλικό προς το περιβάλλον.



Μην πετάτε τις ηλεκτρικές συσκευές στα οικιακά απορρίμματα!

Μόνο για χώρες της ΕΕ:

Σύμφωνα με την ισχύουσα Ευρωπαϊκή Οδηγία σχετικά με τα απόβλητα ηλεκτρικού και ηλεκτρονικού εξοπλισμού και την εφαρμογή της στο εθνικό δίκαιο, οι άχρηστες πλέον ηλεκτρικές συσκευές πρέπει να συλλέγονται ξεχωριστά και να ανακυκλώνονται με τρόπο φιλικό προς το περιβάλλον.

9. Εγγύηση κατασκευαστή

Ως αγοραστής μπορείτε να κάνετε χρήση των νόμιμων εγγυητικών δικαιωμάτων έναντι του πωλητή. Εφόσον τα δικαιώματα αυτά ισχύουν στη χώρα σας, δεν συντέμνονται ούτε περιορίζονται από τη δική μας δήλωση εγγύησης. Σας παρέχουμε

5 έτη εγγύηση για την άψογη κατασκευή και την κανονική λειτουργία του προϊόντος STEINEL Professional-Sensorik. Παρέχουμε την εγγύηση ότι αυτό το προϊόν δεν παρουσιάζει ελαττώματα υλικού, κατασκευής ή σχεδίασης. Παρέχουμε εγγύηση λειτουργικής ικανότητας όλων των ηλεκτρονικών δομοστοιχείων και καλωδίων, όπως επίσης έλλειψης σφαλμάτων όλων των χρησιμοποιηθέντων υλικών και των επιφανειών αυτών.

Προβολή αξιώσεων:

Εάν θέλετε να διατυπώσετε παράπονα σχετικά με το προϊόν που αγοράσατε, παρακαλούμε όπως το αποστείλετε σε πλήρη κατάσταση και ατελώς μαζί με την αυθεντική απόδειξη αγοράς, η οποία πρέπει να αναφέρει την ημερομηνία αγοράς και την ονομασία του προϊόντος, στον αντιπρόσωπό σας ή στην εταιρεία μας ΑΝΤΙΠΡΟΣΩΠΟΙ-ΕΙΣΑΓΩΓΕΙΣ ΓΙΑ ΤΗΝ ΕΛΛΑΔΑ Π.Λυγκωνης & Υιοι οε / Αριστοφανους 8 Αθίνα 10554. Σας συνιστούμε λοιπόν όπως διαφυλάξετε προσεκτικά την απόδειξη αγοράς έως την παρέλευση της διάρκειας εγγύησης. Για τα έξοδα και τους κινδύνους μεταφοράς στα πλαίσια επιστροφής του προϊόντος η STEINEL δεν αναλαμβάνει καμία ευθύνη.

Για πληροφορίες σχετικά με την προβολή αξίωσης σε περίπτωση εγγύησης απευθυνθείτε στη διαδικτυακή πύλη www.steinell-professional.de/garantie

Εάν νομίζετε ότι πρόκειται για περίπτωση εγγύησης ή εάν έχετε οποιαδήποτε απορία σχετικά με το προϊόν σας, μπορείτε να μας τηλεφωνήσετε ανά πάσα στιγμή στη γραμμή ΤΗΛΕΦΩΝΑ ΥΠΟΣΤΗΡΙΞΗΣ & ΣΕΡΒΙΣ ΓΙΑ, ΤΗΝ ΕΛΛΑΔΑ / 2103212021 / 2103218558 / Φαξ: 2103218630.

5 E T H
ΚΑΤΑΣΚΕΥΑΣΤΗ
ΕΓΓΥΗΣΗ

10. Τεχνικά δεδομένα

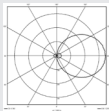
	XLED Protect S	XLED Protect
Διαστάσεις (Υ × Π × Β)	187,4 x 195,1 x 194,7 mm	174,1 x 195,1 x 194,7 mm
Τάση δικτύου	220 – 240 V / 50/60 Hz	
Ισχύς εισόδου (P_{on})	14,3 W	13,6 W
Φωτεινή ροή / φωτεινότητα	1642 lm / 115 lm / W	1642 lm / 121 lm / W
Αναμονή Αισθητήρας (P_{sb}) Δίκτυο (P_{net})	0,50 W / –	– / –
Βάρος	0,575 kg	0,480 kg
Προβαλλόμενη επιφάνεια	Πρόσθια όψη 111 m ²	Πρόσθια όψη 111 m ²
Ρεύμα δικτύου	80 mA	80 mA
Συντελεστής ισχύος	0,72	0,8
Θερμοκρασία χρώματος	3.000 K (θερμό λευκό)	
Δείκτης χρωματι- κής απόδοσης	$R_a = 82$	
Μέση διάρκεια ζωής μέτρησης	L70B50 σε 25 °C: > 60.000 ώρες	
Χρωματική συνέπεια SDCM	Εισαγόμενη τιμή: 3	
Κατανομή φωτεινής έντασης		
Σύστημα αισθητήρα	Παθητικό υπέρυθρο	–
Εμβέλεια	μέγ. 10 m	–
Γωνία ανίχνευσης	180°	–
Ρύθμιση χρόνου	8 δευτ. – 35 λεπ.	–
Ρύθμιση ευαι- σθησίας	2 – 2.000 Lux	–

	XLED Protect S	XLED Protect
IP / κλάση προστασίας	IP54 / II	
Θερμοκρασία περιβάλλοντος	-20 °C – +40 °C	
Τάξη ενεργειακής απόδοσης	«E»	
	Τεχνική τεκμηρίωση στη διεύθυνση www.steinel.de	

11. Βλάβες λειτουργίας

Βλάβη	Αιτία	Επίλυση
Προβολέας LED χωρίς τάση	<ul style="list-style-type: none"> ■ Ασφάλεια χαλασμένη, δεν έγινε ενεργοποίηση, διακοπή σύνδεσης ■ Βραχυκύκλωμα 	<ul style="list-style-type: none"> ■ Νέα ασφάλεια, ενεργοποίηση διακόπτη δικτύου, έλεγχος κυκλώματος με δοκιμαστικό τάσης ■ Έλεγχος συνδέσεων
Αισθητήριος προβολέας LED δεν ενεργοποιείται	<ul style="list-style-type: none"> ■ Στη λειτουργία ημέρας, η ρύθμιση λυκόφωτος βρίσκεται σε λειτουργία νυκτός ■ Διακόπτης δικτύου OFF ■ Ασφάλεια χαλασμένη ■ Ανακριβής ρύθμιση εύρους ανίχνευσης 	<ul style="list-style-type: none"> ■ Νέα ρύθμιση ■ Ενεργοποίηση ■ Νέα ασφάλεια, εν ανάγκη ελέγχετε σύνδεση ■ Νέα ρύθμιση
Αισθητήριος προβολέας LED δεν απενεργοποιείται	<ul style="list-style-type: none"> ■ Διαρκής κίνηση εντός ορίων ανίχνευσης 	<ul style="list-style-type: none"> ■ Έλεγχος εύρους και ενδεχομένως νέα ρύθμιση ή κάλυψη
Αισθητήριος προβολέας LED διαρκώς ΕΝΤΟΣ / ΕΚΤΟΣ	<ul style="list-style-type: none"> ■ Κινούνται ζώα εντός του εύρους ανίχνευσης 	<ul style="list-style-type: none"> ■ Περιστρέψτε αισθητήρα ψηλότερα ή καλύψτε ανάλογα, αλλάξτε περιοχή ή καλύψτε
Αισθητήριος προβολέας LED ενεργοποιείται ανεπιθύμητα	<ul style="list-style-type: none"> ■ Ο άνεμος κουνά δένδρα και θάμνους εντός του εύρους ανίχνευσης ■ Ανίχνευση αυτοκινήτων στο δρόμο ■ Ξαφνικές μεταβολές θερμοκρασίας λόγω καιρικών συνθηκών (αέρας, βροχή, χιόνι) ή αέρας από ανεμιστήρες ή ανοιχτά παράθυρα ■ Αισθητήριος προβολέας LED περιστρέφεται (κινείται) εξαιτίας ανεμοριππών ή ισχυρής βροχόπτωσης 	<ul style="list-style-type: none"> ■ Προσαρμογή εύρους ■ Προσαρμογή εύρους ■ Μεταβολή εύρους, μετατόπιση σημείου εγκατάστασης ■ Εγκατάσταση αισθητήριου προβολέα LED σε σταθερή επιφάνεια

1. Bu doküman hakkında

Lütfen itinayla okuyun ve saklayın!

- Telif hakları korunmaktadır. Kismen de olsa basılması, ancak onayımız alınarak mümkündür.
- Teknik gelişmelere hizmet eden değişiklikler yapma hakkı saklıdır.
- Tüm ürün boyutları mm'dir.

Sembol açıklaması



Tehlikelere karşı uyarı!



Dokümandaki metin kısımlarına gönderme.

Not:

Başlığı olmayan resimler tüm seçenekler için geçerlidir.

2. Genel güvenlik uyarıları



Cihaz üzerindeki tüm çalışmalardan önce, elektrik beslemesini kesin!

- LED spotun kurulumu sırasında, elektrik şebekesinin üzerinde bir çalışma söz konusudur; bu yüzden, ülkeye özgü kurulum talimatları ve bağlantı koşulları uyanca, usulüne uygun bir çalışma gerçekleştirilmelidir (örn. **DE**-VDE 0100, **AT**-ÖVE/ÖNORM E 8001-1, **CH**-SEV 1000).
- LED spot, uzun bir süre boyunca 0,3 m'den daha yakın bir mesafeden ışık kaynağının içine bakma olasılığı olmayacak şekilde konumlandırılmalıdır.
- Spotun gövdesi, işletim sırasında ısınır. LED panelini çevirme işlemi, ancak soğuduktan sonra yapılmalıdır.
- LED spotu, (genellikle yapıldığı gibi) kolay tutuşabilen yüzeylerin üzerinde monte etmeyin.

3. XLED Protect S / XLED Protect

Amacına uygun kullanım

- LED spot, dış mekanda duvara montaj için uygundur.
- Serbestçe döndürülebilir LED paneli.

Kızılötesi hareket dedektörlü XLED Protect S

- LED spot ışığı
- Döner bir kontrol (potansiyometre) kullanarak alacakaranlık açma eşliğinin ve çalışma süresinin ayarlanması

XLED ProtectLED spot ışığı (hareket dedektörü olmadan)

Amacına uygun olmayan kullanım

- LED spot ışığı kısılamaz.



Kısılmaz

Hareketle birlikte ışık, alarm ve daha birçoğu çalışır. Serbestçe dönebilen panel sayesinde LED spot, özel sektörde ev veya arazi aydınlatması veya ticari alanlarda. Olağanüstü verimli LED teknolojisi, opal cam ile bağlantılı olarak yüzeyel ışık sağlar.

Modeller

- XLED Protect S
- XLED Protect

XLED Protect S seçeneklerinin teslimat kapsamı (**Şek. 3.1**)

XLED Protect seçeneğinin teslimat kapsamı (**Şek. 3.2**)

Spot başlığını ve sensörü çevirme alanı (XLED Protect S) (**Şek. 3.3, 3.4, 6.2, 6.3, 6.6**)
Spot başlığını çevirme alanı (XLED Protect) (**Şek. 3.5, 3.6, 6.2**)

Ürün boyutları (XLED Protect S) (**Şek. 3.7, 3.8**)
Ürün boyutları (XLED Protect) (**Şek. 3.9, 3.10**)

Cihazın genel görünümü (XLED Protect S)
(Şek. 3.11)

- A LED paneli
- B Gövde
- C Duvar tutucusu
- D Sensör ünitesi
- E Zaman ayarı (XLED Protect S)
- F Alacakaranlık ayarı (XLED Protect S)

Cihazın genel görünümü (XLED Protect) (Şek. 3.12)

- A LED paneli
- B Gövde
- C Duvar tutucusu

Işık şiddeti dağılımı (Şek. 3.13)

4. Elektrik kurulumu

- Elektrik beslemesini kapatın. (Şek. 4.1)

Elektrik kablosu bağlantısı

Elektrik kablosu, 2 iletkenli bir kablodur:

- L = Faz (genellikle siyah, kahverengi veya gri)
- N = Nötr hattı (genellikle mavi)

Not:

Bu üründe, koruyucu iletken bağlı olmak zorunda değildir.

XLED Protect S / XLED Protect bağlantı diyagramları (Şek. 4.2)

Önemli:

Bağlantıların karıştırılması, daha sonra LED spotta veya sigorta kutunuzda kısa devreye neden olur. Bu durumda, kabloların hepsini tekrar tanımlamak ve yeniden birleştirmek zorundasınız.

Bu LED spotun ışık kaynağı değiştirilemez; ışık kaynağının değiştirilmesi gerektiğinde (örn. çalışma ömrü sona erdiğinde), komple LED spotun yenilenmesi gerekir.

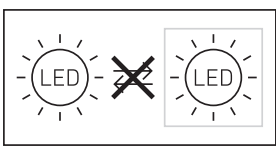

5. Montaj

- Bütün yapı parçalarında hasar kontrolü yapın.
- Hasarlar olduğunda, LED spotu işletime almayın.
- Erişim menziline ve hareketlerin algılanmasını göz önüne alarak, uygun montaj yerini seçin. (Şek. 5.1, 5.2, 5.3)
- LED spotun hizalanması. (Şek. 5.4)

En güvenli hareket algılaması, LED spot yürüme yolunun yan tarafına monte edildiği ve sensörün görüşünü olumsuz etkileyecek engeller (örn. ağaçlar, duvarlar vb.) olmadığı takdirde elde edilir. (Şek. 5.2, 5.3)

Montaj adımları

- Elektrik beslemesini kapatın. (Şek. 4.1)
- Emniyet vidalarını çıkartın. (Şek. 5.5)
- Gövdeyi (B) duvar tutucusundan (C) ayırın. (Şek. 5.6)
- Geçme terminali duvar tutucusundan ayırın. (Şek. 5.7)
- Delik yerlerini işaretleyin. (Şek. 5.8)
- Delikleri delin ve dübelleri yerleştirin. (Şek. 5.9)
- Tapayı yerleştirin. (Şek. 5.10)
 - Besleme kablosu, sıva altı (Şek. 5.11)
 - Besleme kablosu, sıva üstü ara parçalarla birlikte (Şek. 5.12)
- Bağlantı kablosunu bağlayın. (Şek. 5.13)
- Geçme terminali bağlayın. (Şek. 5.14)
- Gövdeyi duvar tutucusuna yerleştirin. (Şek. 5.15)
- Emniyet vidasını vidalayın. (Şek. 5.16)
- Elektrik beslemesini açın. (Şek. 5.16)
- Ayarları yapın → "6. Fonksiyon"

6. Fonksiyon

XLED Protect S / XLED Protect

Fonksiyonların ayarlanması

- Ayar düğmesi yardımıyla ayarlama (XLED Protect S)

Fabrika ayarları

Zaman ayarı (E): 8 saniye

Alacakaranlık ayarı (F): 2.000 Lux, (Gündüz işletimi)



Zaman ayarı (Şek. 6.1 / E)

LED spotun istenen aydınlatma süresi, yak. 8 saniye ile maks. 35 dakika arasında kademesiz olarak ayarlanabilir. Bu süre bitmeden önce algılanan her hareketle birlikte, saat yeniden çalışmaya başlar.

- Ayar düğmesi + = yak. 35 dakika
- Ayar düğmesi - = yak. 8 saniye

Alacakaranlık ayarı (Şek. 6.1 / F)

LED spotun istenen tepkime eşiği, yak. 2 ile 2.000 Lux arasında kademesiz olarak ayarlanabilir.

- Ayar düğmesi  konumunda = Gün ışığı işletimi (parlaklığa bağlı olmadan)
- Ayar düğmesi  konumunda = Alacakaranlık işletimi (yak. 2 Lux)

Kapsama alanının ayarı sırasında ve gün ışığında fonksiyon testi için, ayar düğmesi  konumunda durmalıdır.

Not:

Algılama alanının ayarı sırasında, en kısa sürenin ayarlanması önerilmektedir.

Not:

LED spotun her durdurulmasını takiben yak. 1 saniye boyunca, yeni bir hareket algılaması yapılmaz. Ancak bu sürenin bitimiyle birlikte LED spot, hareket halinde ışığı tekrar açar.

Erişim menzili ayarı / hassas ayar

Kapsama alanı, isteğe bağlı olarak uygun şekilde ayarlanabilir.

- Sensör ünitesinin döndürülmesi, yatayda 180°. (Şek. 6.3)
- Sensör ünitesinin yatırılması, dikeyde 90°. (Şek. 6.6)

Kapatici etiket (Şek. 6.4)

Örtücü folyo, belirli sayıda mercecek segmentinin üzerini kapamaya ve böylece erişim menzilini bireysel olarak kısıtlamaya yarar. Hatalı çalıştırma olasılığı önlenir veya tehlike bölgeleri hedef alınarak denetlenir (Şek. 6.5).

Diğerleri:

Döndürülebilir spot başlığı (Şek. 6.2)

Not:

En son kullanılan kontrol elemanında yapılmış olan ayarlar geçerlidir.

Not:

LED spotun her durdurulmasını takiben yak. 1 saniye boyunca yeni bir hareket algılaması yapılmaz. Ancak bu sürenin bitimiyle birlikte LED spot, hareket halinde ışığı tekrar açar.

7. İşletim / bakım

Öngörülmuş olan sabotaj güvenliğinin bulunmayışı nedeniyle LED spot, özel hırsız alarmı sistemlerinde kullanıma uygun değildir. Hava koşulları, LED spotun fonksiyonunu olumsuz etkileyebilir. Güçlü fırtınalarda, kar, yağmur ve doluda, ani sıcaklık değişimlerinin ısı kaynaklarından ayırd edilememesi nedeniyle, bir hatalı çalıştırma meydana gelebilir. Algılama merceği kirlendiğinde, nemli bir bezle (deterjan kullanmadan) temizlenebilir.

Önemli: İşletim cihazı değiştirilemez.

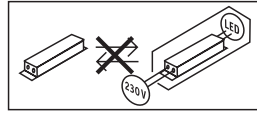

8. Tasfiye

Elektrikli cihazlar, aksesuar ve ambalajlar, çevre dostu bir dönüşüme gönderilmelidir.



Elektrikli cihazları evsel atıkların içine atmayın!

Sadece AB ülkeleri için:

Atık Elektrikli ve Elektronik Cihazlar Avrupa yönergesine ve bunun dönüştüğü ulusal yasaya göre, artık kullanılmayacak haldeki elektrikli cihazların ayrı toplanıp çevre dostu geri dönüşüm için gönderilmesi zorunludur.

9. Üretici garantisi

Alıcı sıfatıyla satıcıya karşı kanun ile öngörülen garanti haklarına sahiptir. Bu haklar ülkelerde geçerli olduğu sürece, garanti beyanımızla kısaltılmamakta ve sınırlanmamaktadır. STEINEL-Professional Sensörlü ürününüzün kusursuz kullanılabilirliği ve düzenli fonksiyonu konusunda **5 yıllık** bir garanti süresi tanıyoruz. Bu ürünün malzeme, üretim ve tasarım hatalarından arınmış olduğunu garanti ediyoruz.

Tüm elektronik parçaların ve kabloların işlevselliğini ve ayrıca kullanılan tüm hammaddelerde ve bunların yüzeylerinde kusursuzluğu garanti ediyoruz.

Garanti haklarından faydalanma:

Ürününüzle ilgili şikayetiniz olduğunda, lütfen tam ve gönderi ücreti ödenmiş olarak, üzerinde satış tarihinin ve ürün tanımının bulunması gereken orijinal satın alma belgesiyle birlikte satıcınıza veya doğrudan Saos Teknoloji Elektrik LTD. ŞTİ. Halil Rifat Paşa Mah. Yüzer Havuz Sk. Perpa Ticaret Merkezi A Blok Kat: 5 No: 313 Şişli / İstanbul adresine gönderiniz.

Bu nedenle, satın alma belgenizi garanti süresi sona erene kadar saklamanızı tavsiye ediyoruz. Geri göndermeyle ilgili nakliye maliyetleri ve riskleri hakkında, STEINEL hiçbir sorumluluk almaz. Bir garanti durumunda yapılması gerekenler hakkındaki bilgileri web sitemizde bulabilirsiniz:

www.saosteknoloji.com.tr

Bir garanti durumu veya ürününüzle ilgili herhangi bir sorunuz olduğunda, bize her zaman memnuniyetle Acil Servis Hattı +90 212 220 09 20 üzerinden ulaşabilirsiniz.

5 Y I L
ÜRETİCİ
GARANTİSİ

10. Teknik özellikler

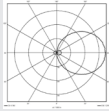
	XLED Protect S	XLED Protect
Boyutlar (Y x G x D)	187,4 x 195,1 x 194,7 mm	174,1 x 195,1 x 194,7 mm
Şebeke gerilimi	220 – 240 V / 50/60 Hz	
Çekilen güç (P_{on})	14,3 W	13,6 W
Işık akımı / Parlaklık	1642 lm / 115 lm / W	1642 lm / 121 lm / W
Standby Sensör (P_{sb}) / Ağ (P_{net})	0,50 W / –	– / –
Ağırlık	0,575 kg	0,480 kg
Öngörülen alan	Ön görünüm 111 m ²	Ön görünüm 111 m ²
Elektrik gücü	80 mA	80 mA
Güç katsayısı	0,72	0,8
Renk sıcaklığı	3.000 K (sıcak beyaz)	
Renk yansıtma indeksi	$R_a = 82$	
Ortalama nominal hizmet ömrü	L70B50 25 °C sıcaklıkta: > 60.000 saat	
Renk tutarlılığı SDCM	Başlangıç değeri: 3	
Işık şiddeti dağılımı		
Algılama sistemi	Pasif kızılötesi	–
Menzil	maks. 10 m	–
Kapsama açısı	180°	–
Zaman ayarı	8 sn – 35 dak	–
Alacakaranlık ayarı	2 – 2.000 Lux	–
IP / Koruma sınıfı	IP54 / II	
Ortam sıcaklığı	-20 °C – +40 °C	

	XLED Protect S	XLED Protect
Enerji verimlilik sınıfı	"E"	
	Teknik dokümantasyon www.steinel.de web adresindedir	

11. İşletim arızaları

Arıza	Nedeni	Giderilmesi
LED spotta elektrik yok	<ul style="list-style-type: none"> ■ Sigorta arızalı, çalıştırılmamış, kablo kopuk ■ Kısa devre 	<ul style="list-style-type: none"> ■ Yeni sigorta takın, elektrik şalterini çalıştırın; kabloyu avometre ile gözden geçirin ■ Bağlantıları gözden geçirin
Sensörlü LED spot çalışmıyor	<ul style="list-style-type: none"> ■ Gündüz işletimi, alacakaranlık ayarı gece işletiminde ■ Elektrik anahtarı KAPALI ■ Sigorta arızalı ■ Kapsama alanı, hedefe yönelik ayarlanmamış 	<ul style="list-style-type: none"> ■ Yeniden ayarlayın ■ Çalıştırın ■ Yeni sigorta takın, icab. bağlantıyı gözden geçirin ■ Yeniden ayarlayın
Sensörlü LED spot kapanmıyor	<ul style="list-style-type: none"> ■ Kapsama alanında sürekli hareket var 	<ul style="list-style-type: none"> ■ Aralığı kontrol edin ve icab. yeniden ayarlayın ya da üzerini örtün
Sensörlü LED spot daima AÇIK / KAPALI çalışıyor	<ul style="list-style-type: none"> ■ Kapsama alanında hayvanlar hareket ediyor 	<ul style="list-style-type: none"> ■ Sensörü daha yukarı kaldırın ya da hedefe uygun şekilde örtün; alanı değiştirin, ya da üzerini örtün
Sensörlü LED spot istem dışı çalışıyor	<ul style="list-style-type: none"> ■ Rüzgar, kapsama alanındaki ağaçları ve çalılı hareket ettiriyor ■ Yoldan geçen araçlar algılanıyor ■ Hava şartları (rüzgar, yağmur, kar) nedeniyle veya vantilatörler, açık pencerelerden gelen hava akımıyla ani sıcaklık değişimi var ■ Sensörlü LED spot sallanıyor (hareket ediyor), örn. fırtınalar veya güçlü yağış nedeniyle 	<ul style="list-style-type: none"> ■ Aralığı değiştirin ■ Aralığı değiştirin ■ Aralığı değiştirin, montaj yerini kaydırın ■ Sensörlü LED spotu sabit bir zeminin üzerinde monte edin

1. Tudnivaló a dokumentummal kapcsolatban

Kérjük, olvassa el figyelmesen és őrizze meg!

- Szerzői jogvédelem alatt áll. Sokszorosítani, kivonatosan is, csak az engedélyünkkel szabad.
- A műszaki fejlődést szolgáló változtatások jogát fenntartjuk.
- A termékek minden mérete mm-ben értendő.

Jelmagyarázat



Figyelmeztetés veszélyekre!



A dokumentum szöveghelyeire utal.

Megjegyzés:

A felirat nélküli képek az összes változatra érvényesek.

2. Általános biztonsági útmutatások



Munkavégzés előtt szakítsa meg a készülék tápfeszültségét!

- Ezeknek a készülékeknek a felszerelésekor hálózati feszültséggel lesz dolga; ezért a munkát a saját országában hatályos szerelési előírások és bekötési feltételek szem előtt tartásával, szakemberi módon kell végeznie (pl. **DE**-VDE 0100, **AT** -ÖVE/ÖNORM E 8001-1, **CH**-SEV 1000)
- A LED-fényszóró helyét úgy kell megválasztani, hogy 0,3 m-nél közelebből ne lehessen belesnézni hosszabb ideig a fényforrásba.
- A fényszóró háza működés közben felmelegszik. A LED-es panelt csak lehűlt állapotában szabad beirányítani.
- Ne szerelje a LED-fényszórót (általában) gyúlékony felületre.

3. XLED Protect S / XLED Protect

Rendeltetészerű használat

- A LED égős fényszórót kültéri falra is fel lehet szerelni.
- A LED égős panelt tetszőleges helyzetbe lehet fordítani.

XLED Protect S

- LED reflektor infravörös mozgásérzékelővel
- A szürkület bekapcsolási küszöbértékének és a bekapcsolási időnek a beállítása forgatógombbal (potenciométer)

XLED Protect

LED reflektor (mozgásérzékelő nélkül)

Nem rendeltetészerű használat

- A LED-es reflektor nem tompítható.



Nem szabályozható fényerejű

Mozgás érzékelésekor bekapcsol a világítás, a riasztó és sok egyéb eszköz. A tetszőleges helyzetbe fordítható panelek köszönhetően a fényszóró magán célú felhasználás esetén a ház és a kert megvilágítására, vagy üzleti célú felhasználás esetén. A befogott terület terített fényű megvilágításáról a maximálisan hatékony, opál színű üveggel kombinált LED égős technológia gondoskodik.

Kivitelek

- XLED Protect S
- XLED Protect

Szállítási terjedelem XLED Protect S **(3.1. Ábra)**

Szállítási terjedelem XLED Protect **(3.2. Ábra)**

Fényszórófej forgatási tartománya és mozgásérzékelő

(XLED Protect S) **(3.3, 3.4, 6.2, 6.3, 6.6 Ábra)**

Másodlagos lámpa fényszórófej forgatási tartománya (XLED Protect) **(3.5, 3.6, 6.2 Ábra)**

Termékméretek (XLED Protect S) **(3.7, 3.8 Ábra)**

Termékméretek (XLED Protect) **(3.9, 3.10 Ábra)**

Termékáttekintés (XLED Protect S) (3.11. Ábra)

- A LED égős panel
- B Ház
- C Fali tartó
- D Mozgásérzékelő egység
- E Időtartam-beállítás (XLED Protect S)
- F Szűrőbeállítás (XLED Protect / XLED Protect S)

Termékáttekintés (XLED Protect S) (3.12 Ábra)

- A LED égős panel
- B Ház
- C Fali tartó

Fényerőeloszlás (3.13 Ábra)

4. Elektromos bekötés

- Kapcsolja le az áramellátást. (4.1. Ábra)

Hálózati betáplvezeték csatlakoztatása

A hálózati vezeték egy 2-erű kábeltől áll:

- L = fázis (többnyire fekete, barna vagy szürke)
- N = nulla vezető (többnyire kék)

Megjegyzés:

Ennél a terméknel nem kell csatlakoztatni a védőföldelést.

Az XLED Protect S / XLED Protect csatlakozási rajzai (4.2. Ábra)

Fontos:

A csatlakozások felcserélése később zárathoz vezet a LED-fényszóróban vagy az Ön biztosítékdozában. Ebben az esetben ismét azonosítani kell az egyes kábeleket, és újból össze kell kötni őket.

A LED-fényszóró fényforrását nem lehet cserélni; amennyiben a fényforrást cserélni kell (pl. ha élet-tartamának végére ért), a teljes LED-fényszórót le kell cserélni.

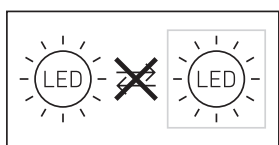

5. Szerelés

- Minden alkatrészt ellenőrizzen sérülés szempontjából.
- Sérült LED-fényszórót ne üzemeltessen.
- A hatótávolság és a mozgásérzékelés tekintetbe vételével válasszon alkalmas helyet, ahová felszerelheti a készüléket. (5.1, 5.2, 5.3 Ábra)
- A LED-fényszóró beirányítása. (5.4. Ábra)

A mozgás érzékelése akkor a legbiztosabb, ha a LED-fényszórót a mozgáshoz képest oldalirányban helyezi el, és az érzékelő látóterét nem korlátozzák akadályok (pl. fák, falak stb.). (Ábra: 5.2, 5.3)

A szerelés lépései

- Kapcsolja le az áramellátást. (4.1. Ábra)
- A rögzítő csavarokat lazítsa meg. (5.5. Ábra)
- A (B) házat vegye le a (C) fali tartóról. (5.6. Ábra)
- A bedugós kapcsot válassza le a fali tartóról. (5.7. Ábra)
- A furat helyét jelölje be. (5.8. Ábra)
- Fúrja ki a furatokat és rakja be a tipliket. (5.9. Ábra)
- Helyezze fel a tömitést. (5.10. Ábra)
 - Vakolat alatti vezetékékezés (5.11. Ábra)
 - Vakolat feletti vezetékékezés (5.12. Ábra)
- A csatlakozókábelt csatlakoztassa rá. (5.13. Ábra)
- A bedugós kapcsot kösse össze. (5.14. Ábra)
- A házat húzza rá a fali tartóra. (5.15. Ábra)
- Csavarja be a rögzítőcsavart. (5.16. Ábra)
- Kapcsolja be az áramellátást. (5.16. Ábra)
- A beállításokat végezze el → "6. Működés"

6. Működés

XLED Protect S / XLED Protect

Funkciók beállítása

- Beállítás beállító csavarral (XLED Protect S)

Gyári beállítások

Időtartam-beállítás (E): 8 másodperc

Alkonyatkapcsoló-beállítás (F): 2.000 lux, (nappali üzemmód)



Időtartam-beállítás (6.1. / E Ábra)

A LED-fényszóró megfelelő világítási időtartamát kb. 8 mp és 35 perc között fokozatmentesen lehet beállítani. A beállított idő letelte előtt érzékelt mozgás hatására az idő mérése újratekődik.

- Szabályozó gomb + állásban = kb. 35 perc
- Szabályozó - állásban = kb. 8 másodperc

Alkonykapcsoló-beállítás (6.1. / F Ábra)

A fényszóró kívánt megszólalási küszöb értéke kb. 2 lux-tól 2.000 lux-ig fokozatmentesen állítható.

- Szabályzó gomb  állásra állítva = nappali üzem (világosságától függetlenül)
- Beállítás szabályzó  állásra állítva = szürkületi üzem (kb. 2 lux)

Az érzékelési terület beállításakor és a nappali fénynél végzett működépróbnánál a szabályzó gombnak  opción kell állnia.

Tudnivaló: az érzékelési tartomány beállításakor ajánlott a legrövidebb időt választani.

Megjegyzés:

Valahányszor kikapcsol a LED-fényszóró, a mozgás újbóli érzékelése kb. 1 mp-re megszakad. A LED-fényszóró csak ennek az időnek a letelte után képes újból bekapcsolni a világítást mozgás érzékelésekor.

Hatótávolság beállítás / finombeállítás

Az érzékelési tartomány igény szerint optimálisan beállítható.

- Az érzékelő egység vízszintes elfordítása 180°-kal. (6.3. Ábra)
- Az érzékelő egység elbillentése függőlegesen 90°-kal. (6.6. Ábra)

Takarómatrica (6.4. Ábra)

A takarófolia arra szolgál, hogy a lencse tetszőleges számú szegmensét le lehessen takarni vele, és így a hatótávolságot egyéni igény szerint be lehessen határolni. A téves kapcsolások lehetősége kizárható, vagy a veszélyes helyeken a mozgások célzottan figyelemmel kísérhetők (6.5. Ábra).

Egyéb tudnivalók:

A fényszórófej beállítási tartománya (6.2. Ábra)

Megjegyzés:

Mindig az utoljára használt kezelőelemen végrehajtott beállítások érvényesülnek.

Megjegyzés:

A LED-fényszóró kikapcsolása után a mozgásérzékelés mindig kb. 1 mp időtartamra szünetel.

A LED-fényszóró csak ennek az időnek a letelte után képes újból bekapcsolni a világítást mozgás érzékelésekor.

7. Üzemeltetés / ápolás

Speciális riasztóberendezésekben nem használható a LED-fényszóró, mivel nem rendelkezik az ilyen berendezésekre előírt szabotázs védelemmel. Az időjárás körülmények hatással lehetnek a LED-fényszóró működésére. Erős szellőkések, hóesés, eső, jégeső helytelen működést eredményezhet, mivel a hőmérséklet hirtelen ingadozásait a készülék nem tudja megkülönböztetni a hőforrásoktól.

Az érzékelő lencséje szennyeződés esetén nedves ruhával (tisztítószer nélkül) tisztítható meg.

Fontos: A vezérlőmű nem cserélhető.

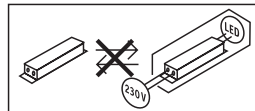

8. Ártalmatlanítás

Gondoskodjon az elektromos készülékek, a tartozékok és a csomagolás környezetbarát újrahasznosításáról.



Ne dobjon elektromos készülékeket a háztartási szemétkbe!

Csak az EU-országok esetében:

A használt elektromos és elektronikai berendezésekre vonatkozó hatályos európai irányelvek értelmében és azok nemzeti jogrendszerbe történő átültetése szerint a már nem működőképes elektromos berendezéseket külön kell gyűjteni és környezetbarát újrahasznosításukról kell gondoskodni.

9. Gyári garancia

Önnek, mint a termék vevőjének, adott esetben jogában áll az eladóval szemben érvényesíteni az Önt törvényesen megillető hiánypótlási-, III. termékszavatossági jogokat. Amennyiben léteznek ilyen jogok az Ön lakóhelye szerinti országban, jelen jótállási nyilatkozatunk semmiben sem szűkíti és korlátozza azokat. A magunk részéről **5 év** jótállást adunk arra, hogy az Ön által vásárolt STEINEL professzionális érzékelő termék kifogástalan minőségű és rendszeresen működik. Szavatoljuk, hogy ez a termék mentes az anyaghibáktól, a gyártási és szerkezeti hibáktól. Szavatoljuk továbbá, hogy az összes elektronikus alkatrész és kábel működőképes, továbbá, hogy minden alkalmazott szerkezeti anyag és azok felülete hibátlan.

Jótállási igények érvényesítése:

Amennyiben a termékével kapcsolatban reklamációval kíván élni, kérjük, hogy a terméket hiánytalanul és bérmentesítve küldje vissza a kereskedőjének vagy közvetlenül nekünk a DINOCOOP Kft, Radvány u. 24, H-1118 Budapest címre, mellékelve az eredeti vásárlási bizonylatot, amelyen rajta kell lennie a vásárlás dátumának és a termék elnevezésének. Ezért a garancia idő végéig ajánlatos gondosan megőriznie a vásárlási bizonylatát. A viszály esetén keletkező szállítási költségekért és kockázatokért a STEINEL nem vállal felelősséget. A jótállás érvényesítéséről a www.steinel-professional.de/garantie honlapunkon kap tájékoztatást. Amennyiben a garancia körébe eső esemény következett be, vagy a termékével kapcsolatban szeretne kérdezni valamit, bármikor felhívhat bennünket a +36/1/3193064 szervizvonalon számon.

5 ÉV
GYÁRTÓI
GARANCIA

10. Műszaki adatok

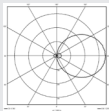
	XLED Protect S	XLED Protect
Méretek (Ma × Sz × Mé)	187,4 × 195,1 × 194,7 mm	174,1 × 195,1 × 194,7 mm
Hálózati feszültség	220 – 240 V / 50/60 Hz	
Teljesítményfelvétel (P_{on})	14,3 W	13,6 W
Fényáram / fényerő	1642 lm / 115 lm / W	1642 lm / 121 lm / W
Standby Érzékelő (P_{sb}) / Hálózat (P_{net})	0,50 W / –	– / –
Súly	0,575 kg	0,480 kg
Besugárzott felület	Előlnézet 111 m ²	Előlnézet 111 m ²
Hálózati áram	80 mA	80 mA
Teljesítménytényező	0,72	0,8
Színhőmérséklet	3.000 K (meleg fehér)	
Színvisszaadási index	$R_a = 82$	
Közepes mérési élettartam	L70B50 25 °C esetén > 60.000 óra	
Színkonzisztencia SDCM	Kiindulási érték: 3	
Fényerőeloszlás		
Érzékelők	Passzív infravörös	–
Hatótávolság	Max. 10 m	–
Érzékelési szög	180°	–
Időbeállítás	8 mp – 35 perc	–
Szürkületi beállítás	2 – 2.000 lux	–
IP / védettség osztály	IP54 / II	

	XLED Protect S	XLED Protect
Környezeti hőmérséklet	-20 °C – +40 °C	
Energiahatékonysági osztály	"E"	
	Műszaki dokumentáció: www.steinel.de	

11. Üzemzavarok

Zavar	Oka	Elhárítása
A LED-es fénycső nem kap feszültséget	<ul style="list-style-type: none"> ■ A biztosíték hibás, nincs bekapcsolva, a vezeték megszakadt ■ Rövidzárlat 	<ul style="list-style-type: none"> ■ Új biztosíték, hálózati kapcsolót bekapcsolni; vezetékét feszültségjelzővel ellenőrizni ■ Ellenőrizze a csatlakozásokat
A mozgásérzékelős, LED égős fénycső nem kapcsol be	<ul style="list-style-type: none"> ■ Nappali üzem esetén a szürkületi érték éjszakai üzemre van beállítva ■ A hálózati kapcsoló KI van kapcsolva ■ A biztosíték hibás ■ Az érzékelési területet nem az adott cél elérésére állították be 	<ul style="list-style-type: none"> ■ Állítsa be újra ■ Kapcsolja be ■ Új biztosíték, esetleg csatlakozást ellenőrizni ■ Állítsa be újra
A mozgásérzékelős, LED égős fénycső nem kapcsol ki	<ul style="list-style-type: none"> ■ Folyamatos mozgás az érzékelési területen 	<ul style="list-style-type: none"> ■ Ellenőrizze az érzékelési tartományt és szükség esetén állítsa be újra III. takarja ki
A mozgásérzékelős, LED égős fénycső mindig KI / BE kapcsol	<ul style="list-style-type: none"> ■ Állatok mozognak az érzékelési területen 	<ul style="list-style-type: none"> ■ Helyezze az érzékelőt magasabbra, forgassa, III. takarja le céltoltan, módosítsa III. takarja le az érzékelési tartományt.
A mozgásérzékelős, LED égős fénycső szükségtelenül bekapcsol	<ul style="list-style-type: none"> ■ A szél mozgatja az érzékelési területen található fákat és bokrokat ■ Az utcán elhaladó autók érzékelése ■ A hőmérséklet hirtelen megváltozása az időjárás (szél, eső, hó), vagy a ventilátorokból, nyitott ablakokon át kiáramló levegő miatt. ■ A mozgásérzékelős, LED-es fénycső kitér (mozog) pl. széllekek, vagy nagy mennyiségű csapadék hatására 	<ul style="list-style-type: none"> ■ Módosítsa az érzékelési területet ■ Módosítsa az érzékelési területet ■ A területet megváltoztatni, a felszerelés helyét áthelyezni ■ A mozgásérzékelős LED-es fénycsőt szilárd aljzatra szerelje

1. K tomuto dokumentu

Pozorně si jej přečtěte a uschovejte!

- Chráněno autorským právem. Dotisk, i částečný, jen s naším souhlasem.
- Změny, které slouží technickému pokroku, vyhrazeny.
- Všechny rozměry výrobku v mm.

Vysvětlení symbolů



Varování před nebezpečím!



Odkaz na text v dokumentu.

Upozornění:

Obrazky bez nadpisu platí pro všechny varianty.

2. Všeobecné bezpečnostní pokyny



Před zahájením jakýchkoli prací na přístroji přerušit přívod napětí!

- Při instalaci reflektoru LED se jedná o práci na síťovém napětí; musí proto být provedena odborně podle obvyklých předpisů pro instalaci a podmínek připojení dle norem ČSN (DE-VDE 0100, AT-ÖVE/ÖNORM E 8001-1, CH-SEV 1000).
- Reflektor LED musí být umístěn tak, aby nebylo možné očekávat delší pohled do světelného zdroje ze vzdálenosti menší než 0,3 m.
- Těleso reflektoru se během provozu zahřívá. Vyrovnání panelu LED lze provést až po jeho vychladnutí.
- K montáži reflektoru LED vybírejte povrchy, které (obecně) nepatří mezi snadno vznítitelné.

3. XLED Protect S / XLED Protect

Používání v souladu s určením

- Reflektor LED vhodný pro montáž na stěnu ve venkovní oblasti.
- Volně otočný panel LED.

XLED Protect S

- LED reflektor s infračerveným detektorem pohybu
- Nastavení prahu zapnutí za soumraku a doby svícení pomocí otočného ovladače (potenciometru)

XLED Protect

LED reflektor (bez detektoru pohybu)

Používání, které není v souladu s určením

- Reflektor LED není stmívatelný.



Bez stmívání

Pohyb zapíná světlo, výstražný systém a řadu dalších zařízení. S volně otočným panelem lze reflektor LED dokonale použít k osvětlení domu a pozemku pro soukromé účely, nebo k osvětlení např. firem-ního pozemku pro komerční účely. Maximálně efektivní technologie LED ve spojení s opalovým kotoučem zajistí plošné osvětlení.

Provedení

- XLED Protect S
- XLED Protect

Rozsah dodávky XLED Protect S (**Obr. 3.1**)

Rozsah dodávky XLED Protect (**Obr. 3.2**)

Rozsah natočení hlavy reflektoru (XLED Protect S) (**Obr. 3.3, 3.4, 6.2, 6.3, 6.6**)

Rozsah natočení hlavy reflektoru (XLED Protect) (**Obr. 3.5, 3.6, 6.2**)

Rozměry výrobku (XLED Protect S) (**Obr. 3.7, 3.8**)

Rozměry výrobku (XLED Protect) (**Obr. 3.9, 3.10**)

Přehled zařízení (XLED Protect S) (**Obr. 3.11**)

- A LED panel
- B Těleso
- C Nástěnný držák
- D Senzorová jednotka

- E Časové nastavení (XLED Protect S)
- F Soumrakové nastavení (XLED Protect S)

Přehled zařízení (XLED Protect) **(Obr. 3.12)**

- A LED panel
- B Těleso
- C Nástěnný držák

Rozložení svítivosti **(Obr. 3.13)**

4. Elektrická instalace

- Vypnout napájení elektrickým proudem. **(Obr. 4.1)**

Připojení k elektrické síti

K připojení k elektrické síti použijte 2 pólový kabel:

- L = fázový vodič (většinou černý, hnědý nebo šedý)
- N = neutrální vodič (většinou modrý)

Upozornění:

Ochranný vodič nemusí být u tohoto výrobku připojený.

Grafy připojení XLED Protect S / XLED Protect **(Obr. 4.2)**

Důležité:

Případná záměna přívodů způsobí později zkrat v reflektoru LED nebo ve vaší pojistkové krabici. V tomto případě je nutno jednotlivé kabely opakovaně identifikovat a poté znovu zapojit.

Světelný zdroj tohoto reflektoru LED nelze vyměnit, jestliže musí být světelný zdroj vyměněn (např. na konci své životnosti), je třeba vyměnit celý reflektor LED.

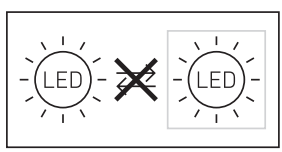

5. Montáž

- Zkontrolovat poškození u všech konstrukčních dílů.
- Při poškození reflektor LED nepoužívat.
- Vhodné montážní místo vybrat při zohlednění dosahu a zachycení pohybu. **(Obr. 5.1, 5.2, 5.3)**
- Vyrovnání reflektoru LED. **(Obr. 5.4)**

Nejbezpečnějšího zachycení pohybu se dosáhne tehdy, je-li reflektor LED namontován napříč ke směru chůze a senzoru přítom nebrání ve výhledu žádné překážky (jako např. stromy, zdi atp.). **(Obr. 5.2, 5.3)**

Postup při montáži

- Vypnout napájení elektrickým proudem. **(Obr. 4.1)**
- Uvolnit pojistné šrouby. **(Obr. 5.5)**
- Z nástěnného držáku (C) uvolnit těleso (B). **(Obr. 5.6)**
- Zasouvací svorku sejmout z nástěnného držáku. **(Obr. 5.7)**
- Vyznačit otvory k vrtání. **(Obr. 5.8)**
- Vyvrtat otvory a vložit hmoždinky. **(Obr. 5.9)**
- Zasadit těsnicí zátky. **(Obr. 5.10)**
 - Síťové přívodní vedení pod omítku **(Obr. 5.11)**
 - Síťové přívodní vedení na omítku s distančními držáky **(Obr. 5.12)**
- Připojit připojovací kabel. **(Obr. 5.13)**
- Spojit zasouvací svorku. **(Obr. 5.14)**
- Těleso nasunout na nástěnný držák. **(Obr. 5.15)**
- Zašroubovat pojistný šroub. **(Obr. 5.16)**
- Zapnout napájení elektrickým proudem. **(Obr. 5.16)**
- Provést nastavení → „6. Funkce“

6. Funkce

XLED Protect S / XLED Protect

Nastavení funkce

- Nastavení otočným regulátorem (XLED Protect S)

Nastavení z výroby

Časové nastavení **(E)**: 8 sekund

Soumrakové nastavení **(F)**: 2.000 lx (denní provoz)



Časové nastavení (Obr. 6.1 / E)

Požadovanou dobu, po kterou má být reflektor LED zapnutý, je možno nastavit plynule v rozmezí od asi 8 sekund do max. 35 minut. Každým pohybem před uplynutím této doby budou znovu spuštěny automatické hodiny.

- Otočný regulátor **+** = asi 35 minut
- Otočný regulátor **-** = asi 8 sekund

Soumrakové nastavení (Obr. 6.1 / F)

Požadovaná prahová reakční doba reflektoru LED může být plynule nastavena přibližně od asi 2 do 2.000 lx.

- Otočný regulátor nastavený na  = provoz za denního světla (nezávisle na jasu)
- Otočný regulátor nastavený na  = soumrakový provoz (asi 2 lx)

Při nastavování oblasti záchytu a provádění funkční zkoušky za denního světla musí být otočný regulátor nastavený na .

Upozornění:

Při nastavování oblasti záchytu se doporučuje zvolit nejkratší čas.

Upozornění:

Po každém vypnutí reflektoru LED je opětovné zachycování pohybu přerušeno asi na 1 sekundu. Teprve po uplynutí této doby může reflektor LED zase zapnout světlo.

Upozornění:

Po každém vypnutí reflektoru LED je opětovné zachycování pohybu přerušeno asi na 1 sekundu. Teprve po uplynutí této doby může reflektor LED při pohybu zase zapnout světlo.

7. Provoz a ošetřování

Reflektor LED není vhodný pro speciální poplašné soustavy proti vloupání, protože není vybaven příslušným předepsaným zabezpečením proti sabotáži. Funkci reflektoru LED mohou ovlivňovat povětrnostní podmínky. Při silných poryvech větru, sněžení, dešti nebo krupobití může dojít k chybnému zapnutí, poněvadž náhlé výkyvy teploty nemohou být odlišeny od účinku skutečných zdrojů tepla.

Snímací čočka je v případě znečištění možno očistit vlhkým hadříkem (bez použití čisticích prostředků).

Důležité: Provozní přístroj nelze vyměnit.

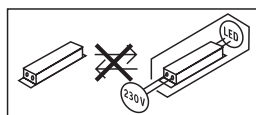

8. Likvidace

Elektrická zařízení, příslušenství a obaly by měly být odvezeny k ekologickému opětovnému zhodnocení.



Nevyhazujte elektrická zařízení do domovního odpadu!

Jen pro země EU:

V souladu s platnou evropskou směrnicí o odpadních elektrických a elektronických zařízeních a jejím převedení do národního práva musí být nepoužitelná elektrická zařízení separována a odevzdána k ekologickému opětovnému zhodnocení.

9. Záruka výrobce

Jako kupujícímu vám vůči prodávajícímu přináležejí zákonem předepsaná práva. Pokud tato práva ve vaší zemi existují, nejsou naším prohlášením o záruce zkrácena ani omezena. Poskytneme vám **5 letou** záruku na bezvadné provedení a řádnou funkčnost vašeho profesionálního senzorického výrobku značky STEINEL. Ručíme za to, že tento výrobek nemá materiálové, výrobní a konstrukční vady.

Ručíme za funkčnost všech elektronických součástí a kabelů, i za nezávadnost všech použitých materiálů a jejich povrchů.

Uplatňování záruky:

Chcete-li váš výrobek reklamovat, zašlete jej nede-montovaný a vyplaceně s originálním dokladem o koupi, který musí obsahovat datum koupě a název výrobku, vašemu prodejci nebo přímo nám, na adresu STEINEL Technik s.r.o. Rumunská 655/9, 460 01 Liberec 4.

Doporučujeme vám, abyste doklad o koupi do uplynutí záruční doby pečlivě uschovali. Společnost STEINEL neručí za přepravní náklady a rizika týkající se zpětného zaslání.

Další informace k uplatňování záruky jsou uvedeny na naší webové stránce www.steinell.cz

Jestliže budete uplatňovat reklamaci nebo máte nějaké dotazy týkající se výrobku, můžete nám kdykoli zavolat na servisní horkou linku +420 485 253 271.

5 LETÁ
ZÁRUKA
VÝROBCE

10. Technické parametry

	XLED Protect S	XLED Protect
Rozměry (v × š × h)	187,4 x 195,1 x 194,7 mm	174,1 x 195,1 x 194,7 mm
Síťové napětí	220 – 240 V / 50/60 Hz	
Příkon (P_{on})	14,3 W	13,6 W
Světelný tok / jas	1642 lm / 115 lm / W	1642 lm / 121 lm / W
Standby senzor (P_{sb}) / sít (P_{net})	0,50 W / –	– / –
Hmotnost	0,575 kg	0,480 kg
Projektovaná plocha	čelní pohled 111 m ²	čelní pohled 111 m ²
Síťový proud	80 mA	80 mA
Účinnost	0,72	0,8
Barevná teplota	3.000 K (teplá bílá)	
Index repro- dukce barev	$R_a = 82$	
Průměrná jme- novitá životnost	L70B50 při 25 °C: > 60.000 hod.	
Konzistence barev SDCM	počáteční hodnota: 3	
Rozložení sví- tivosti		
Senzorika	pasivní infračervená	–
Dosah	max. 10 m	–
Úhel záchytu	180°	–
Časové nastave- ní	8 s – 35 min	–
Soumrakové nastavení	2 – 2.000 lx	–
IP / třída ochrany	IP54 / II	
Teplota prostředí	-20 °C – +40 °C	
Třída energetické účinnosti	„E“	



Technická dokumentace na adrese www.steinel.de

11. Provozní poruchy

Porucha	Příčina	Náprava
Reflektor LED bez napětí	<ul style="list-style-type: none"> ■ Vadná pojistka, svítidlo není zapnuto, přerušené vedení ■ Zkrat 	<ul style="list-style-type: none"> ■ Nová pojistka, zapnout síťový vypínač, zkontrolovat vedení pomocí zkoušečky napětí ■ Zkontrolovat připojení
Senzorový reflektor LED nezapíná	<ul style="list-style-type: none"> ■ Při denním provozu je zvoleno soumrakové nastavení odpovídající nočnímu provozu ■ Síťový vypínač v poloze VYPNUTO ■ Vadná pojistka ■ Oblast záchytu není přesně nastavena 	<ul style="list-style-type: none"> ■ Znovu nastavit ■ Zapnout ■ Nová pojistka, popř. zkontrolovat připojení ■ Znovu seřídít
Senzorový reflektor LED nevyplíná	<ul style="list-style-type: none"> ■ Trvalý pohyb v oblasti záchytu 	<ul style="list-style-type: none"> ■ Zkontrolovat oblast a případně znovu seřídít nebo zakrýt
Senzorový reflektor LED střídavě zapíná a vypíná	<ul style="list-style-type: none"> ■ V oblasti záchytu se pohybují zvířata 	<ul style="list-style-type: none"> ■ Natočit senzor výše, popř. cíleně zakrýt, přestavit, popř. zakrýt oblast záchytu
Senzorový reflektor LED zapíná v nevhodnou dobu	<ul style="list-style-type: none"> ■ Vítr pohybuje stromy a keři v oblasti záchytu ■ Zaznamenávání pohybu aut na ulici ■ Náhlá změna teploty díky povětrnostním vlivům (vítr, déšť, sníh) nebo vzduchu z ventilátorů, otevřených oken ■ Senzorový reflektor LED se natáčí (pohybuje se), např. při poryvech větru nebo silném dešti 	<ul style="list-style-type: none"> ■ Přestavit oblast záchytu ■ Přestavit oblast záchytu ■ Změnit oblast záchytu, změnit místo montáže ■ Senzorový reflektor LED namontovat na pevný podklad

1. O tomto dokumente

Pozorne si ho prečítajte a uschovajte!

- Chránené autorským právom. Dotlač, aj keď iba v skrátenej verzii, je povolená iba s naším súhlasom.
- Vyhradujeme si právo na zmeny slúžiace technickému pokroku.
- Všetky rozmery výrobku sú uvedené v mm.

Vysvetlenie symbolov



Varovanie pred nebezpečenstvami!



Odkaz na textové pasáže v dokumente.

Upozornenie:

Obrázky bez nadpisu platia pre všetky varianty.

2. Všeobecné bezpečnostné pokyny



Pred všetkými prácami na prístroji prerušte prívod napätia!

- Pri inštalácii LED reflektora ide o prácu na sieťovom napätí, preto sa musí vykonať odborné podľa národných predpisov pre inštaláciu a podmienok pripojenia (**DE**-VDE 0100, **AT**-ÖVE/ÖNORM E 8001-1, **CH**-SEV 1000).
- LED reflektor sa musí umiestniť tak, aby sa predišlo dlhšiemu pozeraniu do zdroja svetla zo vzdialenosti menšej ako 0,3 m.
- Kryt reflektora sa počas prevádzky zahrieva. Nasmerovanie LED panela vykonávajte len vtedy, keď je vychladnutý.
- LED reflektor nemontujte na (bežne) ľahko horľavé povrchy.

3. XLED Protect S / XLED Protect

Správne používanie

- LED reflektor je vhodný na nástennú montáž v exteriéri.
- Voľne otáčateľný LED panel.

XLED Protect S

- LED reflektor s infračerveným detektorom pohybu
- Nastavenie prahu zapnutia za súmraku a času zapnutia pomocou otočného ovládača (potenciometer)

XLED Protect

LED reflektor (bez detektora pohybu)

Nesprávne používanie

- Reflektor LED nie je stmievateľný.



Bez funkcie tlmenia intenzity svetla

Pohyb zapína svetlo, alarm a oveľa viac. Pomocou voľne otočného panela je možné LED reflektor efektívne využiť v súkromnej oblasti na osvetlenie domu alebo pozemku. Vysoko efektívna LED technológia sa v kombinácii s opálovým sklom postará o plošne pôsobiace svetlo.

Modely

- XLED Protect S
- XLED Protect

Rozsah dodávky verzií XLED Protect S (**Obr. 3.1**)

Rozsah dodávky verzie XLED Protect (**Obr. 3.2**)

Rozsah otáčania hlavy reflektora a senzora (XLED Protect S) (**Obr. 3.3, 3.4, 6.2, 6.3, 6.6**)

Rozsah otáčania hlavy reflektora (XLED Protect) (**Obr. 3.5, 3.6, 6.2**)

Rozmery výrobku (XLED Protect S) (**Obr. 3.7, 3.8**)

Rozmery výrobku (XLED Protect) (**Obr. 3.9, 3.10**)

Prehľad dielov výrobku (XLED Protect S) (Obr. 3.11)

- A LED panel
- B Kryt
- C Nástenný držiak
- D Senzorová jednotka
- E Nastavenie času (XLED Protect S)
- F Nastavenie stmievania (XLED Protect S)

Prehľad dielov výrobku (XLED Protect) (Obr. 3.12)

- A LED panel
- B Kryt
- C Nástenný držiak

Distribúcia intenzity svetla (Obr. 3.13)

4. Elektrická inštalácia

- Vypnite napájanie elektrickým prúdom. (Obr. 4.1)

Pripojenie napájacieho vedenia

Napájacie vedenie pozostáva z 2-žilového kábla:

- L** = fáza (zvyčajne čierna, hnedá alebo sivá)
- N** = neutrálny vodič (zvyčajne modrý)

Upozornenie:

V prípade tohto výrobku sa nemusí pripojiť ochranný vodič.

Schémy zapojenia XLED Protect S / XLED Protect (Obr. 4.2)

Dôležité:

Zámena prípojok neskôr spôsobí skrat v LED reflektore alebo vo vašej skrinke s poistkami. V tomto prípade jednotlivé káble ešte raz identifikujte a nanovo zapojte.

Svetelný zdroj tohto LED reflektora sa nedá nahraďiť. V prípade nutnosti výmeny svetelného zdroja (napr. na konci jeho životnosti) sa musí vymeniť celý LED reflektor.

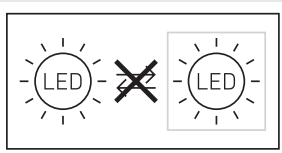

5. Montáž

- Skontrolujte prípadné poškodenie všetkých dielov.
- Pri poškodení LED reflektor neuvádzajte do prevádzky.
- Vyberte vhodné miesto montáže, zohľadnite dosah a snímanie pohybu. (Obr. 5.1, 5.2, 5.3)
- Vyrovnajte LED reflektor. (Obr. 5.4)

Najbezpečnejšie snímanie pohybu dosiahnete vtedy, keď LED reflektor namontujete bočne k smeru snímaného pohybu a keď senzoru nebudú pri snímaní zacláňať žiadne prekážky (napr. stromy, múry atď.). (Obr. 5.2, 5.3)

Montážny postup

- Vypnite napájanie elektrickým prúdom. (Obr. 4.1)
- Uvoľnite bezpečnostné skrutky. (Obr. 5.5)
- Kryt (B) odpojte od nástenného držiaka (C). (Obr. 5.6)
- Zásuvnú svorku oddelte od nástenného držiaka. (Obr. 5.7)
- Naznačte diery na vŕtanie. (Obr. 5.8)
- Vyvŕtajte diery a vložte hmoždinky. (Obr. 5.9)
- Vložte tesniace zátky. (Obr. 5.10)
 - Prípojné podomietkové vedenie (Obr. 5.11)
 - Prípojné nadomietkové vedenie s dištančnými držiakmi (Obr. 5.12)
- Pripojte prípojný kábel. (Obr. 5.13)
- Pripojte zásuvnú svorku. (Obr. 5.14)
- Nasadte kryt na nástenný držiak. (Obr. 5.15)
- Naskrutkujte poistnú skrutku. (Obr. 5.16)
- Zapnite napájanie elektrickým prúdom. (Obr. 5.16)
- Vykonajte nastavenia. → „6. Funkcia“

6. Funkcia

XLED home 2 S / XLED home 2 XL S

Nastavenie funkcií

- Nastavenie cez nastavovací regulátor (XLED Protect S)

Nastavenia z výroby

Nastavenie času (E): 8 sekúnd

Nastavenie stmievania (F): 2.000 lx, (denná prevádzka)



Nastavenie času (Obr. 6.1 / E)

Požadovaná doba svietenia LED reflektora sa dá plynulo nastaviť od cca 8 s do max. 35 min. Každým zaznamenaným pohybom pred uplynutím tohto času sa odpočítavanie doby svietenia začne odznovu.

- Nastavovací regulátor + = cca 35 minút
- Nastavovací regulátor - = cca 8 sekúnd

Nastavenie stmievania (Obr. 6.1 / F)

Požadovaný prah citlivosti LED reflektora sa môže plynulo nastaviť od cca 2 do 2.000 lx.

- Nastavovací regulátor nastavený na  = prevádzka pri dennom svetle (nezávisle od jasů)
- Nastavovací regulátor nastavený na  = prevádzka so stmievaním (cca 2 lx)

Pri nastavovaní oblasti snímania a za účelom testu funkčnosti pri dennom svetle musí byť nastavovací regulátor nastavený na .

Upozornenie:

Pri nastavovaní oblasti snímania sa odporúča zvoliť najkratší čas.

Upozornenie:

Po každom vypnutí LED reflektora je opätovné snímanie pohybu prerušené na cca 1 sekundu. Až po uplynutí tejto doby môže LED reflektor pri zaznamenanom pohybe znovu zapnúť svetlo.

Upozornenie:

Po každom vypnutí LED reflektora je opätovné snímanie pohybu prerušené na cca 1 sekundu. Až po uplynutí tejto doby môže LED reflektor pri zaznamenanom pohybe znovu zapnúť svetlo.

7. Prevádzka / starostlivosť

LED reflektor nie je vhodný pre špeciálne poplašné systémy proti vlámaniu, keďže nie je predpísaným spôsobom zabezpečený proti sabotáži. Fungovanie LED reflektora môžu ovplyvniť poveternostné vplyvy. Pri silných nárazoch vetra, snehu, daždi či krupobití môže dôjsť k chybnému zapnutiu, pretože náhle tepelné výkyvy nie je možné rozlíšiť od tepelných zdrojov.

Snímaciu šošovku môžete v prípade znečistenia vyčistiť pomocou vlhkej handričky (bez čistiaceho prostriedku).

Dôležité: Prevádzkový prístroj sa nedá vymeniť.

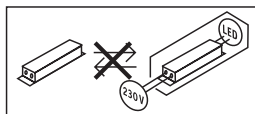

8. Likvidácia

Elektrické zariadenia, príslušenstvo a obaly odovzdajte na ekologickú recykláciu.



Elektrické zariadenia nevyhadzujte do komunálneho odpadu!

Iba pre krajiny EÚ:

Podľa platnej európskej smernice o odpade z elektrických a elektronických zariadení a jej implementácie do národnej legislatívy sa musia nepoužívané elektrické a elektronické zariadenia zbierať separovane a odovzdať na ekologickú recykláciu.

9. Záruka výrobcu

Ako kupujúcemu vám voči predajcovi prináležia zákonom stanovené práva. Pokiaľ takéto práva vo vašej krajine existujú, naše záručné vyhlásenie ich nekráti ani inak neobmedzuje. Poskytneme vám **5-ročnú** záruku na bezchybný stav a náležité fungovanie vášho výrobku STEINEL zo série Professional Sensorik. Garantujeme, že tento výrobok neobsahuje žiadne materiálové, výrobné ani konštrukčné chyby. Garantujeme funkčnosť všetkých elektronických súčiastok a káblov, ako aj bezchybnosť všetkých použitých materiálov a ich povrchov.

Uplatnenie záruky:

Ak chcete svoj výrobok reklamovať, zašlite ho v kompletnom stave a s uhradenými prepravnými nákladmi spolu s originálnym dokladom o kúpe, ktorý musí obsahovať dátum kúpy a označenie výrobku, svojmu predajcovi alebo priamo nám na adresu STEINEL Technik s.r.o. Rumunská 655/9, 460 01 Liberec 4. Odporúčame vám, aby ste si svoj doklad o kúpe starostlivo uschovali až do uplynutia záručnej doby. Za prepravné náklady a riziká spojené so spätným zaslaním nepreberá spoločnosť STEINEL žiadnu zodpovednosť. Informácie o možnostiach uplatnenia záručného prípadu nájdete na našej stránke www.steinell.cz. Ak u vás došlo k záručnému prípadu alebo ak máte otázky týkajúce sa výrobku, môžete nás kedykoľvek telefonicky kontaktovať na našej servisnej linke: +4320 485 253 271.

5 ROKOV
ZÁRUKA
VÝROBCU

10. Technické údaje

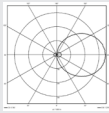
	XLED Protect S	XLED Protect
Rozmery (V × Š × H)	187,4 x 195,1 x 194,7 mm	174,1 x 195,1 x 194,7 mm
Sieťové napätie	220 – 240 V / 50/60 Hz	
Príkion (P_{on})	14,3 W	13,6 W
Svetelný tok / jas	1642 lm / 115 lm / W	1642 lm / 121 lm / W
Standby senzor (P_{sb}) / sieť (P_{net})	0,50 W / –	– / –
Hmotnosť	0,575 kg	0,480 kg
Projektovaná plocha	Čelný pohľad 111 m ²	Čelný pohľad 111 m ²
Sieťový prúd	80 mA	80 mA
Faktor výkonu	0,72	0,8
Teplota farby	3.000 K (teplá biela)	
Index reprodukcie farieb	$R_a = 82$	
Priemerná dimenzovaná životnosť	L70B50 pri 25 °C: > 60.000 hod.	
Konzistencia farieb SDCM	počiatočná hodnota: 3	
Distribúcia intenzity svetla		
Senzorika	pasívna infračervená	–
Dosah	max. 10 m	–
Uhol dosahu	180°	–
Nastavenie času	8 s – 35 min	–
Nastavenie stmievania	2 – 2.000 lx	–
IP / trieda ochrany	IP54 / II	
Teplota okolia	-20 °C – +40 °C	
Trieda energetickej účinnosti	„E“	



Technická dokumentácia je k dispozícii na stránke www.steinell.de.

11. Prevádzkové poruchy

Porucha	Príčina	Riešenie
LED reflektor bez napätia	<ul style="list-style-type: none"> ■ Chybná poistka, nie je zapnuté, prerušené vedenie ■ Skrat 	<ul style="list-style-type: none"> ■ Nová poistka, zapnúť sieťový spínač, skontrolovať vedenie pomocou skúšačky napätia ■ Skontrolovať prípojky
Senzorový LED reflektor sa nezapína	<ul style="list-style-type: none"> ■ Pri dennej prevádzke, nastavenie stmievania je nastavené na nočnú prevádzku ■ Sieťový spínač je vypnutý ■ Poistka chybná ■ Oblasť snímania nie je cielene nastavená 	<ul style="list-style-type: none"> ■ Nastaviť nanovo ■ Zapnúť ■ Nová poistka, príp. skontrolovať pripojenie ■ Nastaviť nanovo
Senzorový LED reflektor sa nevypína	<ul style="list-style-type: none"> ■ Trvalý pohyb v oblasti snímania 	<ul style="list-style-type: none"> ■ Skontrolovať oblasť snímania a príp. nanovo nastaviť, resp. zakryť
Senzorový LED reflektor sa neustále zapína / vypína	<ul style="list-style-type: none"> ■ Zvieratá sa pohybujú v oblasti snímania 	<ul style="list-style-type: none"> ■ Sensor natočiť vyššie, resp. cielene zakryť, prestaviť oblasť, resp. zakryť
Senzorový LED reflektor sa neželane zapína	<ul style="list-style-type: none"> ■ Vietor pohybuje konármi stromov a kríkmi v oblasti snímania ■ Snímanie automobilov na ulici ■ Náhla zmena teploty v dôsledku počasia (vietor, dážď, sneh) alebo vzduch prúdiaci z ventilátorov, otvorených okien ■ Senzorový LED reflektor sa kolíše (hýbe sa) napr. kvôli poryvom vetra alebo silným zrážkam 	<ul style="list-style-type: none"> ■ Prestaviť oblasť ■ Prestaviť oblasť ■ Zmeniť oblasť snímania, preložiť miesto montáže ■ Senzorový LED reflektor namontovať na pevný podklad

1. Informacje o tym dokumencie

Zapoznać się dokładnie i zostawić do przechowania!

- Dokument chroniony prawem autorskim. Przedruk, także w częściach, wyłącznie po uzyskaniu naszej zgody.
- Zmiany, wynikające z postępu technicznego, zastrzeżone.
- Wszystkie wymiary produktu podane w mm.

Objaśnienie symboli



Ostrzeżenie przed zagrożeniami!



Odsyłacz do tekstu w dokumencie.

Wskazówka:

Ilustracje bez opisów obowiązują wszystkie warianty.

2. Ogólne zasady bezpieczeństwa



Przed rozpoczęciem wszelkich prac przy urządzeniu należy odłączyć napięcie zasilające!

- Podczas instalacji reflektora diodowego wykonywana jest praca przy obecności napięcia sieciowego; dlatego należy wykonać ją fachowo, zgodnie z obowiązującymi w danym kraju przepisami dotyczącymi instalacji i podłączania do zasilania elektrycznego (**DE**-VDE 0100, **AT**-ÖVE/ÖNORM E 8001-1, **CH**-SEV 1000).
- Reflektor diodowy należy tak ustawić, aby nie dochodziło do dłuższego patrzenia na źródło światła z odległości mniejszej niż 0,3 m.
- Obudowa włączzonego reflektora nagrzewa się podczas pracy. Regulację ustawienia panelu ledowego wolno wykonywać tylko po jego ostygnięciu.
- Nie wolno montować reflektora diodowego na (zwykle) łatwopalnych powierzchniach.

3. XLED Protect S / XLED Protect

Zastosowanie zgodne z przeznaczeniem

- Reflektor LED z czujnikiem jest odpowiedni do montażu na ścianie, na zewnątrz budynku.
- Panel ledowy całkowicie odchylany.

Reflektor XLED Protect S

- LED z czujnikiem ruchu na podczerwień
- Regulacja progu załączenia zmierzchowego i czasu załączenia za pomocą pokrętła (potencjometru)

Reflektor XLED Protect

LED (bez czujnika ruchu)

Użytkowanie niezgodne z przeznaczeniem

- Reflektora LED nie można ściemniać.



Nie można ściemniać

Na skutek ruchu włącza się światło, alarm i inne urządzenia. Dzięki całkowicie odchylanemu panelowi reflektor diodowy może być używany prywatnie. Wysoce wydajna technologia LED w połączeniu z mleczną szybą zapewnia uzyskanie płaskiego światła.

Wersje

- XLED Protect S
- XLED Protect

Zakres dostawy XLED Protect S (**Rys. 3.1**)

Zakres dostawy XLED Protect (**Rys. 3.2**)

Zakres obracania głowicy reflektora i czujnika (XLED Protect S) (**Rys. 3.3, 3.4, 6.2, 6.3, 6.6**)

Zakres obracania głowicy reflektora (XLED Protect) (**Rys. 3.5, 3.6, 6.2**)

Wymiary produktu (XLED Protect S) **(Rys. 3.7, 3.8)**

Wymiary produktu (XLED Protect) **(Rys. 3.9, 3.10)**

Przegląd urządzenia (XLED Protect S) **(Rys. 3.11)**

A Panel LED

B Obudowa

C Uchwyt ścienny

D Moduł czujnika

E Ustawienie czasu (XLED Protect S)

F Ustawianie progu czułości zmierzchovej (XLED Protect S)

Przegląd urządzenia (XLED Protect) **(Rys. 3.12)**

A Panel LED

B Obudowa

C Uchwyt ścienny

Rozkład natężenia światła **(Rys. 3.13)**

4. Instalacja elektryczna

- Wyłączyć zasilanie. **(Rys. 4.1)**

Podłączenie przewodu zasilającego

Przewód zasilający jest kablem 2-żyłowym:

L = przewód fazowy (najczęściej czarny,

brązowy lub szary)

N = przewód neutralny

(najczęściej niebieski)

Wskazówka:

Przewód ochronny w przypadku tego produktu nie musi być podłączony.

Schematy podłączeń XLED Protect S / XLED Protect **(Rys. 4.2)**

Ważne:

Pomylenie przewodów jest przyczyną późniejszego zwarcia w reflektorze diodowym lub w skrzynce bezpieczników. W takim przypadku należy jeszcze raz zidentyfikować poszczególne żyły przewodów i ponownie je podłączyć.

Źródło światła tego reflektora diodowego nie jest wymienne; jeżeli zajdzie konieczność wymiany źródła światła (np. po upłynięciu jego żywotności), należy wymienić cały reflektor diodowy.

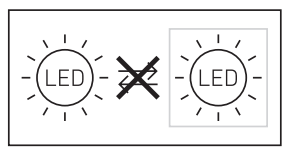

5. Montaż

- Sprawdzić wszystkie elementy pod kątem uszkodzeń.
- W przypadku uszkodzeń nie uruchamiać reflektora diodowego.
- Wybrać odpowiednie miejsce montażu z uwzględnieniem zasięgu i wykrywania ruchu. **(Rys. 5.1, 5.2, 5.3)**

- Regulacja reflektora diodowego. **(Rys. 5.4)**

Najpewniejsze wykrywanie poruszających się obiektów uzyskuje się przy zamontowaniu reflektora diodowego bokiem do kierunku ruchu i przy braku przeszkód (jak np.: drzewa, mury itp.), zasłaniających czujnik. **(Rys. 5.2, 5.3)**

Czynności montażowe

- Wyłączyć zasilanie. **(Rys. 4.1)**
- Odkręcić śruby zabezpieczające. **(Rys. 5.5)**
- Zdjąć obudowę (B) z uchwytu ściennego (C). **(Rys. 5.6)**
- Odlączyć zacisk wtykowy od uchwytu ściennego. **(Rys. 5.7)**
- Zaznaczyć układ nawierceń. **(Rys. 5.8)**
- Wywiercić otwory i włożyć kołki. **(Rys. 5.9)**
- Założyć zaślepki uszczelniające. **(Rys. 5.10)**
 - Przewód podtynkowy **(Rys. 5.11)**
 - Przewód natynkowy z uchwytemi dystansowymi **(Rys. 5.12)**
- Podłączyć kabel przyłączeniowy **(Rys. 5.13)**
- Połączyć zacisk wtykowy. **(Rys. 5.14)**
- Nałożyć obudowę na uchwyt ścienny. **(Rys. 5.15)**
- Wkręcić śrubę zabezpieczającą. **(Rys. 5.16)**
- Włączyć zasilanie. **(Rys. 5.16)**
- Skonfigurować ustawienia → „6. Działanie”

6. Działanie

XLED Protect S / XLED Protect

Ustawianie funkcji

- Ustawianie za pomocą pokrętła regulacyjnego (XLED Protect S)

Ustawienia fabryczne

Ustawianie czasu załączenia (E): 8 sekund
Ustawianie progu czułości zmierzchowej (F): 2.000 luksów, (tryb pracy dziennej)



Ustawienie czasu (Rys. 6.1 / E)

Potrzebny czas świecenia (światło główne) reflektora diodowego można nastawić bezstopniowo w zakresie od ok. 8 sekund do maks. 35 minut. Każdy ruch wykryty przed upływem tego czasu powoduje ponowne uruchomienie zegara.

- Pokrętło regulacyjne + = ok. 35 minut
- Pokrętło regulacyjne – = ok. 8 sekund

Ustawianie czułości zmierzchowej (Rys. 6.1 / F)

Żądany próg załączania reflektora diodowego można płynnie regulować w zakresie od ok. 2 do 2.000 luksów.

- Pokrętło regulacyjne ustawione w pozycji  = praca przy świetle dziennym (niezależnie od stopnia jasności)
- Pokrętło regulacyjne ustawione na  = praca o zmierzchu (ok. 2 luksy)

Podczas ustawiania zasięgu czujnika i testu działania przy świetle dziennym należy obrócić pokrętło regulacyjne do pozycji .

Wskazówka:

Przy ustawianiu obszaru wykrywania czujnika zalecamy wybrać najkrótszy czas.

Wskazówka:

Po każdym wyłączeniu reflektora diodowego ponowne wykrywanie ruchów zostaje przerwane na czas ok. 1 sekundy. Dopiero po upływie tego czasu reflektor diodowy może włączać światło po wykryciu ruchu.

Wskazówka:

Po każdym wyłączeniu reflektora diodowego ponowne wykrywanie ruchów zostaje przerwane na czas ok. 1 sekundy. Dopiero po upływie tego czasu reflektor diodowy może włączać światło po wykryciu ruchu.

7. Eksploatacja / konserwacja

Reflektor diodowy nie nadaje się do specjalnych instalacji antywłamaniowych, ponieważ nie jest wyposażony w przewidziane przepisami zabezpieczenie antysabotażowe. Czynniki atmosferyczne mogą wpływać na działanie reflektora diodowego. Silne wiatry, śnieg, deszcz lub grad mogą spowodować błędne zadziałanie czujnika, ponieważ nagłe zmiany temperatury nie dają się odróżnić od źródeł ciepła. Zabrudzoną soczewkę czujnika można oczyścić wilgotną ściereczką (bez użycia środków czyszczących).

Ważne: Układ sterowania nie jest wymienny.

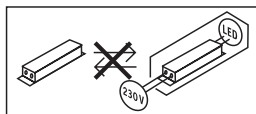

8. Utylizacja

Urządzenia elektryczne, akcesoria i opakowania należy oddać do recyklingu przyjaznego środowisku.



Nie wyrzucać urządzeń elektrycznych wraz z odpadami z gospodarstw domowych!

Tylko dla krajów UE:

Zgodnie z obowiązującymi dyrektywami europejskimi w sprawie zużytych urządzeń elektrycznych i elektronicznych oraz ich wdrażaniu do prawa krajowego nienadające się do użytkowania urządzenia elektryczne należy odbierać osobno i poddawać recyklingowi w sposób przyjazny środowisku.

9. Gwarancja producenta

Gwarancja producenta STEINEL GmbH, Dieselstraße 80-84, DE-33442 Herzebrock-Clarholz, Niemcy

Wszystkie produkty STEINEL spełniają najwyższe standardy jakości. Z tego powodu z przyjemnością, jako producent udzielamy Państwu, czyli klientowi, gwarancji zgodnie z poniższymi warunkami: Gwarancja obejmuje brak wad, które w możliwy do zweryfikowania sposób wynikają z błędów materiałowych lub produkcyjnych oraz które zostaną nam zgłoszone niezwłocznie po wykryciu i w okresie obowiązuje ochrony gwarancyjnej.

Gwarancja obejmuje wszystkie produkty STEINEL Professional, które zostaną zakupione i będą użytkowane w Polsce.

Nasze świadczenia gwarancyjne dla konsumenta

Poniższe warunki obowiązują dla konsumenta. Konsumentem jest każda osoba fizyczna, która w chwili zakupu nie działa ani w ramach czynności służbowych ani własnej działalności gospodarczej. Mogą Państwo dokonać wyboru, w jaki sposób świadczone będą usługi gwarancyjne – poprzez bezpłatną usługę naprawy, bezpłatną wymianę (ew. na model kolejny o tej samej lub wyższej jakości) lub wystawienie uznaniowego dokumentu korygującego.

Okres gwarancyjny na nabyty przez Państwa produkt STEINEL Professional wynosi w przypadku czujników, reflektorów, lamp zewnętrznych i wewnętrznych: **5 lat** w przypadku narzędzi na gorące powietrze i do klejenia na gorąco: **1 rok** i w każdym przypadku rozpoczyna się od daty zakupu produktu.

Ponosimy koszty transportu, ale nie bierzemy odpowiedzialności za ryzyko transportowe związane z przesyłką zwrotną.

Nasze świadczenia gwarancyjne dla przedsiębiorcy. Poniższe warunki obowiązują dla przedsiębiorcy. Przedsiębiorca jest osobą fizyczną lub prawną, bądź spółką osobową zdolną do czynności prawnych, która w chwili zakupu działa w ramach czynności służbowych lub własnej działalności gospodarczej.

Możemy dokonać wyboru, w jaki sposób świadczone będą usługi gwarancyjne – poprzez bezpłatną usługę usunięcia wad, bezpłatną wymianę (ew. na model kolejny o tej samej lub wyższej jakości) lub wystawienie uznaniowego dokumentu korygującego.

Okres gwarancyjny na nabyty przez Państwa produkt STEINEL Professional wynosi w przypadku czujników, reflektorów, lamp zewnętrznych i wewnętrznych: **5 lat** w przypadku narzędzi na gorące powietrze i do klejenia na gorąco: **1 rok** i w każdym przypadku rozpoczyna się od daty zakupu produktu.

W ramach usługi gwarancyjnej nie przejmujemy

Państwa wydatków niezbędnych do wykonania świadczenia naprawczego ani Państwa wydatków poniesionych w związku z demontażem wadliwego produktu i montażem produktu zastępczego.

Ustawowe prawa przysługujące w razie występowania wad, nieodpłatność

Opisane tu świadczenia obowiązują dodatkowo do

ustawowych roszczeń z tytułu rękojmi, włączając szczególne przepisy dotyczące ochrony konsumenta, i nie ograniczają ich ani nie zastępują. Z ustawowych praw, przysługujących w przypadku wystąpienia wad, korzystają Państwo nieodpłatnie.

Odstępstwa od gwarancji

Gwarancją nie są objęte stanowczo żadne wymienne żarówki.

Poza tym gwarancja nie obejmuje:

- w przypadku zużycia części produktu uwarunkowanego eksploatacją lub innego naturalnego zużycia, bądź wad produktów STEINEL Professional, które wynikają z uwarunkowanego eksploatacją lub innego naturalnego zużycia,
- w przypadku użytkowania produktu niezgodnie z przeznaczeniem lub w sposób nieprawidłowy, bądź nieprzestrzegania wskazówek dotyczących użytkowania,
- jeżeli samowolnie dokonano dobudowy lub przebudowy, bądź innych modyfikacji produktu, lub wady wynikają ze stosowania akcesoriów, części zamiennych i uzupełniających, które nie są oryginalnymi produktami STEINEL,
- jeżeli konserwacja i pielęgnacja produktów nie była wykonywana zgodnie z instrukcją obsługi,
- jeżeli montażu i instalacji nie wykonano zgodnie z wytycznymi dotyczącymi instalacji STEINEL,
- w przypadku szkód lub strat powstałych podczas transportu.

Obowiązanie polskiego prawa

Obowiązuje polskie prawo z wyłączeniem Konwencji Narodów Zjednoczonych o międzynarodowej sprzedaży towarów (CISG).

Dochodzenie roszczeń

Jeżeli chcą Państwo skorzystać z gwarancji, prosimy o przesłanie produktu w stanie kompletnym, wraz z oryginalnym dowodem zakupu, który musi zawierać datę zakupu i oznaczenie produktu, do swojego sprzedawcy lub bezpośrednio do nas: „Łk” Spółka z ograniczoną odpowiedzialnością sp. k. dawniej „Lange Łukaszuk” spółka jawna Byków, ul. Wrocławska 43, 55-095 Mirków, Poland. Z tego powodu zalecamy staranne przechowywanie dowodu zakupu aż do momentu upływu okresu gwarancyjnego.

5 L A T
GWARANCJI
PRODUCENTA

10. Dane techniczne

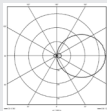
	XLED Protect S	XLED Protect
Wymiary (wys. x szer. x gł.)	187,4 x 195,1 x 194,7 mm	174,1 x 195,1 x 194,7 mm
Napięcie zasilające	220 – 240 V / 50/60 Hz	
Pobór mocy (Pon)	14,3 W	13,6 W
Strumień świetlny / jasność	1642 lm / 115 lm / W	1642 lm / 121 lm / W
Tryb czuwania Czujnik (Psb) / Sieć (Pnet)	0,50 W / –	– / –
Masa	0,575 kg	0,480 kg
Oświetlana powierzchnia	widok z przodu 111 m ²	widok z przodu 111 m ²
Prąd sieciowy	80 mA	80 mA
Współczynnik mocy	0,72	0,8
Temperatura barwowa	3.000 K (ciepłe białe światło)	
Indeks oddawania barw	$R_a = 82$	
Średnia znamionowa żywotność	L70B50 przy 25 °C: > 60.000 h	
Jednolitość barwy SDCM	Wartość początkowa: 3	
Rozkład natężenia światła		
Technika sensorowa	Pasywna podczerwień	–
Zasięg	maks. 10 m	–
Kąt wykrywania	180°	–
Ustawianie czasu	8 s – 35 min	–
Ustawianie czułości zmierzchovej	2 – 2.000 luksów	–

	XLED Protect S	XLED Protect
IP / klasa bezpieczeństwa	IP54 / II	
Temperatura otoczenia	-20 °C – +40 °C	
Klasa wydajności energetycznej	„E”	
	Dokumentacja techniczna na stronie www.steinel.de	

11. Usterki

Usterka	Przyczyna	Usuwanie
Brak napięcia zasilającego reflektor diodowy	<ul style="list-style-type: none"> ■ Przepalony bezpiecznik, wyłączony wyłącznik sieciowy, przerwy przewód ■ Zwarcie 	<ul style="list-style-type: none"> ■ Założyć nowy bezpiecznik, włączyć wyłącznik sieciowy; sprawdzić przewód próbnikiem napięcia ■ Sprawdzić podłączenia elektryczne
Reflektor diodowy z czujnikiem ruchu nie włącza się	<ul style="list-style-type: none"> ■ Przy dziennym trybie pracy ustawiono próg czułości zmierzchovej dla nocnego trybu pracy ■ Wyłączony wyłącznik sieciowy ■ Przepalony bezpiecznik ■ Niedokładnie ustawiony obszar wykrywania czujnika 	<ul style="list-style-type: none"> ■ Ustawić na nowo ■ Włączyć ■ Założyć nowy bezpiecznik, ewentualnie sprawdzić podłączenie elektryczne ■ Wyregulować na nowo
Reflektor diodowy z czujnikiem ruchu nie włącza się	<ul style="list-style-type: none"> ■ W obszarze wykrywania czujnika ciągle coś porusza 	<ul style="list-style-type: none"> ■ Skontrolować obszar wykrywania czujnika, ewent. ponownie wyregulować lub zasłonić przesłonami
Reflektor diodowy z czujnikiem ruchu stale włącza się i wyłącza	<ul style="list-style-type: none"> ■ W obszarze wykrywania czujnika poruszają się zwierzęta 	<ul style="list-style-type: none"> ■ Odchylić czujnik do góry lub dokładnie zakryć przesłonami; zmienić obszar wykrywania lub zakryć
Reflektor diodowy z czujnikiem ruchu zapala się w niepożądanym momencie	<ul style="list-style-type: none"> ■ Wiatr porusza gałęziami drzew i krzewami w obszarze wykrywania czujnika ■ Czujnik rejestruje ruch pojazdów na ulicy ■ Gwałtowne zmiany temperatury na skutek czynników atmosferycznych (wiatr, deszcz, śnieg) lub nadmuch z wentylatorów, otwartych okien ■ Reflektor diodowy z czujnikiem ruchu kołysze się (porusza się) pod wpływem porywów wiatru lub gwałtownych opadów 	<ul style="list-style-type: none"> ■ Zmienić obszar ■ Zmienić obszar ■ Zmienić obszar wykrywania czujnika, zmienić miejsce montażu ■ Zamontować reflektor diodowy z czujnikiem ruchu na twardym podłożu

1. Despre acest document

Vă rugăm să citiți cu atenție documentul și să-l păstrați!

- Protejat prin Legea drepturilor de autor. Reproducerea, inclusiv în extras, este permisă numai cu aprobarea noastră.
- Ne rezervăm dreptul de a face modificări care servesc progresului tehnic.
- Toate dimensiunile produsului sunt indicate în mm.

Explicația simbolurilor



Atenție, pericole!



Trimitere la texte din document.

Indicație:

Imaginile fără titlu sunt valabile pentru toate variantele.

2. Instrucțiuni generale de securitate



Înainte de efectuarea oricăror lucrări la aparat, întrerupeți alimentarea cu energie electrică!

- Instalarea proiectorului cu LED presupune o intervenție la rețeaua electrică; de aceea, lucrarea trebuie executată corespunzător, conform normelor de instalare și condițiilor de conectare specifice țării respective (de ex.: **DE**-VDE 0100, **AT**-ÖVE/ÖNORM E 8001-1, **CH**-SEV 1000).
- Proiectorul cu LED trebuie astfel poziționat încât să nu fie posibil privitul în sursa de lumină de la o distanță mai mică de 0,3 m.
- Carcasa proiectorului se încălzește în timpul funcționării. Efectuați alinierea panoului cu LED numai după ce acesta s-a răcit.
- Nu montați proiectorul cu LED pe suprafețe care (în mod obișnuit) sunt ușor inflamabile.

3. XLED Protect S / XLED Protect

Utilizare conform destinației

- Proiector cu LED, adecvat pentru montarea pe perete, în exterior.
- Panou cu LED liber pivotabil.

Reflector XLED Protect S

- LED cu detector de mișcare în infraroșu
- Reglarea pragului de aprindere crepusculară și a timpului de funcționare cu ajutorul unui control rotativ (potențiometrul)

Reflector XLED Protect

LED (fără detector de mișcare)

Utilizare neconformă destinației

- Proiectorul cu LED și senzor nu are trepte de luminozitate.



Fără trepte de luminozitate

Mișcarea comută lumina, alarma și multe altele.

Cu panoul său liber pivotabil, proiectorul cu LED se poate folosi perfect în domeniul privat, pentru iluminarea casei sau a terenului aferent.

Tehnologia cu LED extrem de eficientă garantează, împreună cu sticla opalescentă, o iluminare precisă a suprafețelor.

Modele

- XLED Protect S
- XLED Protect

Volumul livrării versiuni XLED Protect S (**Fig. 3.1**)

Volumul livrării versiune XLED Protect (**Fig. 3.2**)

Zonă de pivotare cap proiector și senzor (XLED Protect S) (**Fig. 3.3, 3.4, 6.2, 6.3, 6.6**)

Zonă de pivotare cap proiector (XLED Protect) (**Fig. 3.5, 3.6, 6.2**)

Dimensiunile produsului (XLED Protect S) (Fig. 3.7, 3.8)
Dimensiunile produsului (XLED Protect) (Fig. 3.9, 3.10)

Prezentare generală a aparatului
(XLED Protect S) (Fig. 3.11)

- A Panou cu LED
- B Carcasă
- C Suport de perete
- D Unitate senzor
- E Temporizare (XLED Protect S)
- F Setarea luminozității de comutare (XLED Protect S)

Prezentare generală a aparatului (XLED Protect)
(Fig. 3.12)

- A Panou cu LED
- B Carcasă
- C Suport de perete

Distribuirea intensității luminii (Fig. 3.13)

4. Instalare electrică

- Opriiți alimentarea cu curent. (Fig. 4.1)

Conectarea cablului de alimentare

Circuitul de alimentare este format dintr-un cablu cu 2 fire:

- L = conductor de fază (de obicei negru, maro sau gri)
- N = conductor neutru (de obicei albastru)

Indicație:

Conectarea conductorului de protecție nu este necesară la acest produs.

Scheme de conectare XLED Protect S / XLED Protect (Fig. 4.2)

Important:

Inversarea conexiunilor poate duce la scurtcircuit în proiectorul cu LED sau la tabloul de siguranțe. În acest caz trebuie identificat din nou fiecare cablu și ulterior refăcute conexiunile corecte. Sursa de lumină a acestui proiector cu LED nu se poate înlocui; în cazul în care sursa de lumină trebuie înlocuită (de ex. la finalul duratei de viață), trebuie înlocuit întreg proiectorul cu LED.

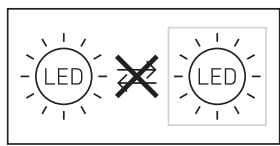

5. Montaj

- Verificați toate componentele pentru a constata dacă prezintă deteriorări.
 - Nu puneți în funcțiune proiectorul cu LED dacă prezintă deteriorări.
 - Alegeți un loc adecvat pentru montare, ținând cont de raza de acțiune și de detectarea mișcării. (Fig. 5.1, 5.2, 5.3)
 - Orientarea proiectorului cu LED. (Fig. 5.4)
- Cea mai sigură detectare a mișcării se obține atunci când proiectorul cu LED este montat lateral față de direcția de mers și nu există obstacole (de exemplu copaci, ziduri etc.) care să împiedice vizibilitatea senzorului. (Fig. 5.2, 5.3)

Etapele montării

- Opriiți alimentarea cu curent. (Fig. 4.1)
- Desfaceți șuruburile de siguranță. (Fig. 5.5)
- Desprindeți carcasa (B) din suportul de perete (C). (Fig. 5.6)
- Decupați clema de legătură din suportul de perete. (Fig. 5.7)
- Marcați locul unde vor fi găurile. (Fig. 5.8)
- Faceți găurile și introduceți diblurile. (Fig. 5.9)
- Introduceți bușoanele de etanșare. (Fig. 5.10)
 - Cablu sub tencuială cu distanțiere (Fig. 5.12)
- Racordați cablul de conexiune. (Fig. 5.13)
- Conectați clema de legătură. (Fig. 5.14)
- Introduceți carcasa pe suportul de perete. (Fig. 5.15)
- Înșurubați șurubul de siguranță. (Fig. 5.16)
- Porniți alimentarea cu curent. (Fig. 5.16)
- Realizarea reglajelor → „6. Funcționarea”

6. Funcționarea

XLED Protect S / XLED Protect

Reglarea funcțiilor

- Reglare prin intermediul butonului de reglare (XLED Protect S)

Reglaje din fabrică

Temporizare (E): 8 secunde

Setarea luminozității de comutare (F): 2.000 lucși, (regim de zi)



Temporizare (Fig. 6.1 / E)

Durata de iluminare a proiectorului cu LED poate fi reglată continuu de la 8 secunde până la maximum 35 de minute. La fiecare mișcare detectată înaintea scurgerii acestei durate de timp, temporizatorul repornește de la zero.

- Buton de reglare + = cca. 35 minute
- Buton de reglare – = cca. 8 secunde

Reglarea luminozității de comutare (Fig. 6.1 / F)

Pragul dorit de comutare al proiectorului cu LED poate fi reglat continuu de la cca. 2 la 2.000 lucși.

- Buton poziționat pe  = regim de lumină naturală (independent de luminozitate)
- Buton de reglaj poziționat pe  = regim în funcție de luminozitatea ambientală (cca. 2 lucși)

La reglarea ariei de detecție și pentru verificarea funcțională la lumina zilei butonul de reglare trebuie să fie poziționat pe .

Notă:

La stabilirea ariei de detecție se recomandă selectarea duratei celei mai scurte.

Notă:

După fiecare stingere a proiectorului cu LED, o nouă detecție de mișcare este posibilă doar după o întrerupere de cca. 1 secundă. Numai după trecerea acestui interval de timp proiectorul cu LED se poate aprinde din nou la detecția mișcării.

Stabilirea razei de acțiune / Reglaj

În funcție de necesități se poate regla domeniul optim de detecție.

- Pivotare a unității sensor pe orizontală 180°. (Fig. 6.3)
- Rabatare a unității sensor pe verticală 90°. (Fig. 6.6)

Folie adezivă de acoperire (Fig. 6.4)

Folia de acoperire are rolul de a acoperi cât mai multe segmente ale lentilei și implicit de a limita raza de acțiune în mod individual. Comutările eronate sunt excluse, iar locurile periculoase sunt supravegheate exact acolo unde este necesar (Fig. 6.5).

Altele:

Zona de pivotare a capului proiectorului (Fig. 6.2)

Indicație:

Sunt valabile reglajele care s-au făcut la elementul de comandă utilizat ultima oară.

Indicație:

După fiecare stingere a proiectorului cu LED, o nouă detecție de mișcare este posibilă doar după o întrerupere de cca. 1 secundă. Numai după trecerea acestui interval de timp proiectorul cu LED se poate aprinde din nou la detecția mișcării.

7. Utilizare / Îngrijire

Proiectorul cu LED nu este recomandat pentru instalațiile de alarmă speciale, deoarece nu este echipat cu sistemul prevăzut în acest sens de siguranță împotriva sabotajului. Influențele meteorologice pot afecta funcționarea proiectorului cu LED. În cazul unor fenomene meteorologice puternice, cum ar fi rafale de vânt, zăpadă, ploaie, grindină, pot apărea acțiuni accidentale, deoarece variațiile bruște de temperatură nu pot fi deosebite de sursele de căldură. Dacă se murdărește, lentila de detecție poate fi curățată cu ajutorul unei cârpe umede (fără detergent).

Important: Aparatul de comandă nu se poate înlocui.

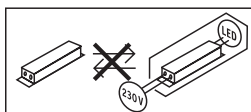

8. Evacuarea ca deșeu

Aparatele electrice, accesoriile și ambalajele trebuie să facă obiectul unei reciclări ecologice.



Nu aruncați aparatele electrice la gunoiul menajer!

Numai pentru țările UE:

În conformitate cu directiva europeană privind eliminarea deșeurilor electrice și electronice în vigoare și transpunerii ei în legislația națională, aparatele electrice care nu mai pot fi utilizate trebuie să fie colectate separat și să facă obiectul unei reciclări ecologice.

9. Garanția de producător

În calitate de cumpărător vă bucurați după caz de toate drepturile prevăzute prin lege privind garanția și reclamarea defectelor împotriva vânzătorului.

În măsura în care aceste drepturi există în țara dumneavoastră, declarația noastră de garanție nici nu le restrânge și nici nu le reduce durata de valabilitate. Vă acordăm **5 ani** de garanție pentru funcționarea ireproșabilă și corespunzătoare a produsului dumneavoastră cu senzor din gama STEINEL Professional. Garantăm că acest produs nu prezintă niciun fel de erori de material, de producție și de proiectare. Garantăm funcționalitatea tuturor componentelor electronice și a cablurilor, precum și caracterul ireproșabil al tuturor materialelor utilizate și al suprafețelor acestora.

Solicitarea garanției:

Dacă aveți o reclamație referitoare la produsul dvs., vă rugăm să îl trimiteți întreg și cu taxele de expediere plătite, împreună cu chitanța originală care trebuie să conțină data cumpărării și denumirea produsului, distribuitorului dvs. sau direct nouă, la adresa STEINEL Distribution SRL; 505400 Rasnov, jud. Brasov; Str. Campului, nr. 1; FSR Hala Scularie Birourile 4-7. Din acest motiv vă recomandăm să păstrați cu grijă chitanța până la expirarea termenului de garanție. STEINEL nu suportă costurile de transport și nu își asumă riscurile asociate transportului pentru returnarea produselor.

Informații privind solicitarea unei prestații în garanție găsiți pe pagina noastră web <http://steinelshop.ro/termeni-si-conditii#answer10>. Dacă doriți să solicitați o prestație în garanție sau aveți o întrebare despre produsul dvs., ne puteți contacta la +40(0)268 - 530000.

5 ANI
GARANȚIA
PRODUCĂTORULUI

10. Date tehnice

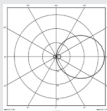
	XLED Protect S	XLED Protect
Dimensiuni (înălțime × lățime × adâncime)	187,4 x 195,1 x 194,7 mm	174,1 x 195,1 x 194,7 mm
Tensiune de alimentare	220-240 V / 50/60 Hz	
Consum de putere (P_{on})	14,3 W	13,6 W
Flux luminos / luminozitate	1642 lm / 115 lm / W	1642 lm / 121 lm / W
Standby senzor (P_{sb}) / rețea (P_{net})	0,50 W / –	– / –
Greutate	0,575 kg	0,480 kg
Suprafața de proiecție	Vedere din față 111 m ²	Vedere din față 111 m ²
Curent de la rețea	80 mA	80 mA
Factor de putere	0,72	0,8
Temperatura culorii	3.000 K (alb cald)	
Indice de redare a culorilor	$R_a = 82$	
Durata medie de viață nominală	L70B50 la 25 °C: > 60.000 ore	
Consistența culorii SDCM	Valoare inițială: 3	
Distribuirea intensității luminii		
Senzori	Infraroșu pasiv	–
Raza de acțiune	max. 10 m	–
Unghi de detecție	180°	–
Temporizare	8 s – 35 min	–
Setarea luminozității de comutare	2 – 2.000 lucși	–

	XLED Protect S	XLED Protect
IP / clasă de protecție	IP54 / II	
Temperatură ambiantă	-20 °C – +40 °C	
Clasa de eficiență energetică	„E”	
	Documentație tehnică la adresa www.steinel.de	

11. Defecțiuni în funcționare

Defecțiune	Cauză	Remediu
Proiector cu LED fără tensiune	<ul style="list-style-type: none"> ■ Siguranță defectă, aparat neconectat, cablu întrerupt ■ Scurtcircuit 	<ul style="list-style-type: none"> ■ Montați o siguranță nouă, cuplați întrerupătorul de rețea, verificați cablul cu ajutorul unui creion de tensiune ■ Verificați conexiunile
Proiectorul cu LED și senzor nu se aprinde	<ul style="list-style-type: none"> ■ În regimul de zi, luminozitatea la comutare este setată pe regim de noapte ■ Întrerupător de rețea OPRIT ■ Siguranță defectă ■ Domeniul de detecție nereglat corespunzător 	<ul style="list-style-type: none"> ■ Reglați din nou ■ Poniți întrerupătorul de rețea ■ Înlocuiți siguranța, verificați conexiunile ■ Reglați din nou
Proiectorul cu LED și senzor nu se stinge	<ul style="list-style-type: none"> ■ Mișcare continuă în aria de detecție 	<ul style="list-style-type: none"> ■ Controlați zona și eventual refaceți reglajele, resp. introduceți diafragme de obturare
Proiectorul cu LED și senzor comută frecvent între stările aprins și stins	<ul style="list-style-type: none"> ■ În domeniul de detecție se mișcă animale 	<ul style="list-style-type: none"> ■ Ridicați senzorul mai sus sau acoperiți-l cu diafragme de mascare unde este necesar; modificați zona, respectiv introduceți diafragme de mascare
Proiectorul cu LED și senzor se aprinde în mod nejustificat	<ul style="list-style-type: none"> ■ Vântul mișcă pomii și tufișurile în domeniul de detecție ■ Este detectat traficul auto de pe șosea ■ Modificare bruscă a temperaturii din cauza intemperiilor (vânt, ploaie, zăpadă) sau sesizarea aerului evacuat de ventilatoare, ferestre deschise. ■ Proiectorul cu LED și senzor oscilează (se mișcă) din cauza rafalelor de vânt sau din cauza precipitațiilor puternice 	<ul style="list-style-type: none"> ■ Schimbați domeniul de detecție ■ Schimbați domeniul de detecție ■ Schimbați domeniul, schimbați locul de montaj ■ Montați reflectorul cu LED și senzor pe o bază solidă

1. O tem dokumentu

Natančno preberite in shranite!

- Zaščiteno z avtorskimi pravicami. Ponatis v celoti ali po delih je dovoljen le z našim soglasjem.
- Spremembe zaradi tehničnega napredka so pridržane.
- Vse mere izdelka v mm.

Razlaga simbolov



Opozorilo pred nevarnostmi!



Napotek na mesta besedila v dokumentu.

Napotek:

Slike brez naslovov veljajo za vse različice.

2. Splošna varnostna navodila



Pred izvajanjem dela na napravi prekinite dovod električne napetosti!

- Inštalacija LED-reflektorja vključuje delo na omrežni napetosti, zato jo je treba izvesti strokovno v skladu s krajevnimi predpisi in priključitvenimi pogoji (npr.: **DE**-VDE 0100, **AT**-ÖVE/ÖNORM E 8001-1, **CH**-SEV 1000).
- LED-reflektor namestite tako, da preprečite daljše strmenje v vir svetlobe in pri razdalji, manjši kot 0,3 m.
- Ohišje reflektorja se med obratovanjem segreje. LED-panel preusmerjajte le takrat, ko je povsem ohlajen.
- LED-reflektorja ne montirajte na (običajno) lahko vnetljive površine.

3. XLED Protect S / XLED Protect

Namenska uporaba

- LED-reflektor primeren za stensko montažo v zunanosti.
- Prosto gibljiv LED-panel.

XLED Protect S

- LED reflektor z infrardečim detektorjem gibanja
- Prilagoditev praga vklopa v mraku in časa delovanja s pomočjo vrtljivega regulatorja (potencio-meter)

XLED Protect

LED reflektor (brez detektorja gibanja)

Nenamenska uporaba

- Reflektorja LED ni mogoče zatemniti.



Ni mogoče zatemniti

Gibanje vklopi luč, alarm in veliko več. S prosto gibljivim panelom je LED-reflektor primeren tako za zasebno uporabo za osvetljevanje hiš in dvorišč kot za. Visoko učinkovita LED-tehnologija v povezavi z opalnim steklom poskrbi za plosko svetlobo.

Izvedbe

- XLED Protect S
- XLED Protect

Dobavi obseg različice XLED Protect S (**SI. 3.1**)

Obseg dobave različice XLED Protect (**SI. 3.2**)

Območje nihanja glave žarometa in senzorja (XLED Protect S) (**SI. 3.3, 3.4, 6.2, 6.3, 6.6**)

Območje nihanja glave žarometa (XLED Protect) (**SI. 3.5, 3.6, 6.2**)

Mere izdelka (XLED Protect S) (**SI. 3.7, 3.8**)

Mere izdelka (XLED Protect) (**SI. 3.9, 3.10**)

Pregled sestavnih delov XLED Protect S) (**SI. 3.11**)

A LED-panel

B Ohišje

C Stensko držalo

D Senzorska enota

E Nastavitev časa (XLED Protect S)

F Nastavitev zatemnitve (XLED Protect S)

Pregled sestavnih delov (XLED Protect) (SI. 3.12)

A LED-panel

B Ohišje

C Stensko držalo

Razdelitev jakosti svetlobe (SI. 3.13)

4. Električna inštalacija

- Izklopite oskrbo z energijo. (SI. 4.1)

Priklop dovoda omrežja

Električna napeljava je sestavljena iz 2-žilnega kabla:

L = fazni vodnik (običajno črn, rjav ali siv)

N = nevtralni vodnik (največkrat moder)

Napotek:

Zaščitnega vodnika pri tem izdelku ni treba priključiti.

Priključne sheme XLED Protect S / XLED Protect (SI. 4.2)

Pomembno:

Zamenjava priključkov lahko kasneje povzroči kratki stik v napravi ali v LED-reflektorju ali vaši električni omarici. V tem primeru morajo vsi kabli biti znova identificirani in na novo montirani.

Vira svetlobe v tem LED-reflektorju ne morete zamenjati; če je treba zamenjati vir svetlobe (npr. ob koncu uporabne dobe), morate zamenjati cel LED-reflektor.

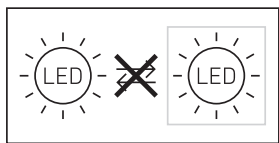

5. Montaža

- Preverite vse sestavne dele glede poškodb.
- Poškodovanega LED-reflektorja ne uporabljajte.
- Izberite primeren kraj montaže in upoštevajte doseg zaznavanja gibanja. (SI. 5.1, 5.2, 5.3)
- Usmeritev LED-reflektorja. (SI. 5.4)

Najbolj varno zaznavanje gibanja dosežete, če LED-reflektor montirate stransko glede na smer hoje in senzorja ne zastirajo ovire (npr. drevesa, stene itd.). (SI. 5.2, 5.3)

Navodila za montažo

- Izklopite oskrbo z energijo. (SI. 4.1)
- Popustite varovalne vijake. (SI. 5.5)
- Ločite ohišje (B) od stenskega držala (C). (SI. 5.6)
- Vtično sponko ločite od stenskega držala. (SI. 5.7)
- Zarišite luknje za vrtanje. (SI. 5.8)
- Izvrтайте luknje in vstavite vložke. (SI. 5.9)
- Vstavite tesnilne čepke. (SI. 5.10)
 - Podometna napeljava (SI. 5.11)
 - Nadometna napeljava z distančniki (SI. 5.12)
- Priključite priključni kabel. (SI. 5.13)
- Povežite vtično sponko. (SI. 5.14)
- Ohišje natakните na stensko držalo. (SI. 5.15)
- Pritrdite varnostni vijak. (SI. 5.16)
- Vklopite oskrbo z energijo. (SI. 5.16)
- Izvedite nastavitve → „6. Funkcija“

6. Delovanje

XLED Protect S / XLED Protect

Nastavitev funkcij

- Nastavitev z nastavnim gumbom (XLED Protect S)

Tovarniške nastavitve

Nastavitev časa (E): 8 sekund

Nastavitev zatemnitve (F): 2.000 luksov, (delovanje podnevi)



Nastavitev časa (SI. 6.1 / E)

Želeni čas svetlenja LED-reflektorja lahko brezstopensko nastavite od pribl. 8 sekund do največ 35 minut. Z vsakim zaznanim gibanjem pred iztekom nastavljenega časa se ura postavi na začetek.

- Nastavitveni gumb na + = pribl. 35 min.
- Nastavitveni gumb na - = pribl. 8 sekund

Nastavitev zatemnitve (SI. 6.1 / F)

Želeni odzivni prag LED-reflektorja lahko brezstopenjsko nastavljate od pribl. 2 – 2.000 luksov.

- Nastavni gumb na  = svetenje ob dnevni svetlobi (neodvisno od osvetljenosti)
- Gumb za reguliranje nastavljen na  = delovanje ob mraku (pribl. 2 luksa)

Pri nastavitvi območja zajemanja in za test delovanja pri dnevni svetlobi mora biti gumb za reguliranje na .

Napotek:

Pri nastavljanju območja zaznavanja priporočamo izbiro najkrajšega časa.

Napotek:

Po vsakem postopku izklopa LED-reflektorja je ponovno zaznavanje gibanja za pribl. 1 sekundo prekinjeno. Šele po izteku tega časa se lahko LED-reflektor svetilo ob premikanju prižge.

Nastavitev dosega / natančno nastavljanje

Po potrebi lahko področje zaznavanja optimalno namestite.

- Območje vrtenja senzorske enote: vodoravno 180° (SI. 6.3)
- Nagib senzorske enote 90° navpično. (SI. 6.6)

Pokrivna nalepka (SI. 6.4)

Prekrivna folija je namenjena prekrivanju poljubnega števila segmentov leče in s tem omejevanja dosega glede na potrebe. Tako se preprečijo napačni vklopi ali ciljno nadzirajo nevarna mesta (SI. 6.5).

Ostalo:

Območje obračanja glave reflektorje (SI. 6.2)

Napotek:

Veljajo nastavitve, ki so bile nastavljene na zadnjem uporabljanem upravljalnem elementu.

Napotek:

Po vsakem postopku izklopa LED-reflektorja je ponovno zaznavanje gibanja za pribl. 1 sekundo prekinjeno. Šele po izteku tega časa se lahko LED-reflektor ob premikanju prižge.

7. Uporaba / nega

LED-reflektor ni primeren za uporabo kot posebna protivlomna alarmna naprava, saj nima za to predpisane zaščite pred sabotažo. Vremenske razmere lahko vplivajo na delovanje LED-reflektorja. Pri močnem vetru, snegu, dežju ali toči lahko pride do napačnega vključevanja, ker se nenadne temperaturne spremembe ne morejo razlikovati od izvorov toplote.

Lečo je dovoljeno čistiti z vlažno krpo (brez uporabe čistil).

Pomembno: Krmilna naprava ni zamenljiva.

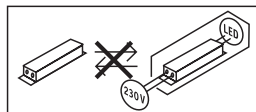

8. Odstranjevanje

Električne aparate, opremo in embalažo oddajte v okolju prijazno ponovno predelavo.



Električnih aparatov ne odstranjujte s hišnimi odpadki!

Samo za države članice EU:

V skladu z veljavno evropsko Direktivo o izrabljenih električnih in elektronskih aparatih in njenim prenosom v nacionalno zakonodajo je električne aparate, ki niso več uporabni, treba zbirati ločeno in jih oddati v okolju prijazno ponovno predelavo.

9. Garancija proizvajalca

Kot kupcu so vam v skladu s 437. členom in nadaljnji členi Civilnega zakonika (BGB, Bürgerliches Gesetzbuch) na voljo zakonske garancijske pravice (naknadna izpolnitev, odstop od kupoprodajne pogodbe, zmanjšanje kupnine, odškodnina in nadomestilo za stroške). Naša garancijska izjava teh pravic ne krajša in ne omejuje. Poleg zakonskega garancijskega obdobja vam dajemo **5-letno** garancijo na brezhibno sestavo in pravilno delovanje tega izdelka STEINEL-Professional-Sensorik. Jamčimo, da izdelek nima materialnih in tovarniških napak ali napak v sestavi. Jamčimo za delovanje vseh elektronskih sklopov in kablov ter za brezhibnost vseh uporabljenih materialov in njihovih površin.

Uveljavljanje:

Če želite izdelek reklamirati, pošljite cel izdelek s plačano poštnino in priložite originalni račun, ki vsebuje datum nakupa in poimenovanje izdelka, svojemu trgovcu ali neposredno na naš naslov: Nexum d.o.o. Obrtniška ulica 11, 1370 Logatec. Priporočamo vam, da račun skrbno hranite do poteka garancijskega obdobja. Za transportne stroške in tveganja v okviru vračila družba STEINEL ne prevzema jamstva.

Informacije o uveljavljanju garancijskega primera najdete na naši spletni strani info@nexum.si / www.nexum.si

Če imate garancijski primer ali vprašanje glede izdelka, nas lahko pokličete na telefonsko številko servisa +386 31 014 661.

5 LETNA
PROIZVAJALCA
GARANCIJA

10. Tehnični podatki

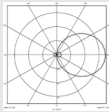
	XLED Protect S	XLED Protect
Mere (D×Š×V)	187,4 x 195,1 x 194,7 mm	174,1 x 195,1 x 194,7 mm
Omrežna napetost	220–240 V / 50/60 Hz	
Poraba energije (P _{on})	14,3 W	13,6 W
Svetlobni tok / svetlost	1642 lm / 115 lm / W	1642 lm / 121 lm / W
Stanje pripravljenosti Senzor (P _{sb}) / omrežje (P _{net})	0,50 W / –	– / –
Teža	0,575 kg	0,480 kg
Projicirana površina	Pogled od spredaj 111 m ²	Pogled od spredaj 111 m ²
Omrežni tok	80 mA	80 mA
Faktor moči	0,72	0,8
Temperatura barve	3.000 K (topla bela)	
Indeks barvne reprodukcije	R _a = 82	
Srednja izmerjena življenjska doba	L70B50 pri 25 °C: > 60.000 ur	
Barvna konsistenca SDCM	Začetna vrednost: 3	
Razdelitev jakostni svetlobe		
Senzorika	Pasivno infrardeče	–
Doseg	najv. 10 m	–
Kot zaznavanja	180°	–
Nastavitev časa	8 s–35 min	–
Nastavitev zatemnitve	2–2.000 luksov	–
IP / razred zaščite	IP54 / II	

	XLED Protect S	XLED Protect
Temperatura okolice	-20 °C – +40 °C	
Razred energetske učinkovitosti	„E“	
	Tehnična dokumentacija na www.steinel.de	

11. Motnje delovanja

Motnja	Vzrok	Pomoč
LED-reflektor je brez napetosti	<ul style="list-style-type: none"> ■ Okvarjena varovalka, ni vklopljeno, vod prekinjen ■ Kratki stik 	<ul style="list-style-type: none"> ■ Nova varovalka, vklopite omrežno stikalo, preverite napeljavo z indikatorjem napetosti ■ Preverite priključke
Senzorski LED reflektor se ne vklopi	<ul style="list-style-type: none"> ■ Pri dnevnem delovanju; nastavev zatemnitve se nahaja na nočnem delovanju ■ Omrežno stikalo je izklopljeno ■ Varovalka je okvarjena ■ Območje zaznavanja ni natančno nastavljeno 	<ul style="list-style-type: none"> ■ Ponovno nastavite ■ Vklapljanje ■ Nova varovalka, po možnosti preverite priključek ■ Ponovno nastavite
Senzorski LED reflektor se ne izklopi	<ul style="list-style-type: none"> ■ Stalno premikanje na področju zajemanja, 	<ul style="list-style-type: none"> ■ Preverite področje in po potrebi ponovno nastavite oz. prekrijte
Senzorski LED reflektor se vedno VKLAPLJA / IZKLA-PLJA	<ul style="list-style-type: none"> ■ V področju zaznavanja se premikajo živali 	<ul style="list-style-type: none"> ■ Senzor zasukajte navzgor ali pa ga prekrijte; prestavite področje oz. prekrijte
Senzorski LED reflektor se brez razloga vklopi	<ul style="list-style-type: none"> ■ Veter premika drevesa in grmovje na območju zaznavanja ■ Senzor zaznava avtomobile na cesti ■ Nenadne spremembe temperature zaradi vremena (veter, dež, sneg) ali zraka iz ventilatorjev, odprtih oken ■ Senzorski LED reflektor niha (se premika) zaradi npr. močnega vetra ali naliva 	<ul style="list-style-type: none"> ■ Spremenite območje ■ Spremenite območje ■ Spremenite področje, prestavite mesto montaže ■ Senzorski LED-reflektor montirajte na trdo podlago

1. Uz ovaj dokument

Pažljivo pročitajte i sačuvajte!

- Zaštićeno autorskim pravima. Pretisak, čak i djelomičan, dopušten je samo uz naše odobrenje.
- Zadržavamo pravo na izmjene koje služe tehničkom napretku.
- Sve dimenzije proizvoda u mm.

Tumačenje simbola



Upozorenje na opasnosti!



Uputa na tekst u dokumentu.

Napomena:

Slike bez natpisa vrijede za sve varijante.

2. Opće sigurnosne napomene



Prije svih radova na uređaju prekinite naponsko napajanje!

- Kod instalacije LED reflektora radi se o radovima na mrežnom naponu. Zbog toga se ona mora izvršiti stručno i u skladu s državnim propisima o instalacijama i uvjetima priključivanja (npr (DE-VDE 0100, AT-ÖVE / ÖNORM E 8001-1, CH-SEV 1000).
- LED reflektor namjestite tako da se ne može očekivati dulje gledanje u izvor svjetlosti na razmaku manjem 0,3 m.
- Kućište reflektora zagrijava se tijekom rada. Poravnavanje LED panela provedite tek kad se ohladi.
- Ne montirajte LED reflektor na (uobičajeno) lako zapaljivim površinama.

3. XLED Protect S / XLED Protect

Namjenska uporaba

- LED reflektor prikladan je za zidnu montažu u vanjskom području.
- Slobodno okretni LED panel.

XLED Protect S

- LED reflektor s infracrvenim detektorom pokreta
- Podešavanje praga uključivanja u sumrak i vremena praćenja pomoću rotacijske komande (potenciometar)

XLED Protect

LED reflektor (bez detektora pokreta).

Nenamjenska uporaba

- LED reflektor nije prigušiv.



Ne može se smanjiti intenzitet

Pokret uključuje svjetlo, alarm i mnogo više.

Pomoću slobodno okretnog panela LED reflektor može se savršeno podesiti za osvjetljavanje kuće ili zemljišta u privatnom području ili za komercijalne svrhe kao primjerice za rasvjetu terena tvrtke.

Najučinkovitija LED tehnologija daje u kombinaciji s opalnom pločom jednolično svjetlo.

Izvedbe

- XLED Protect S
- XLED Protect

Sadržaj isporuke XLED Protect S (SI. 3.1)

Sadržaj isporuke XLED Protect (SI. 3.2)

Područje zakretanja glave reflektora i senzora (XLED Protect S) (SI. 3.3, 3.4, 6.2, 6.3, 6.6)

Područje zakretanja glave reflektora (XLED Protect) (SI. 3.5, 3.6, 6.2)

Dimenzije proizvoda (XLED Protect S) (SI. 3.7, 3.8)

Dimenzije proizvoda (XLED Protect) (SI. 3.9, 3.10)

Pregled proizvoda (XLED Protect S) (SI. 3.11)

- A LED panel
- B Kućište
- C Zidni držač
- D Senzorska jedinica
- E Podešavanje vremena (XLED Protect S)
- F Podešavanje svjetlosnog praga (XLED Protect S)

Pregled proizvoda (XLED Protect) (SI. 3.12)

- A LED panel
- B Kućište
- C Zidni držač

Raspodjela jačine svjetlosti (SI. 3.13)

4. Električna instalacija

- Isključite strujno napajanje. (SI. 4.1)

Priključivanje mrežnog voda

Mrežni vod sastoji se od dvožilnog kabela:

- L = faza (većinom crna, smeđa ili siva)
- N = neutralni vodič (većinom plavi)

Napomena:

Kod ovog proizvoda ne mora se priključiti zaštitni vodič.

Dijagrami priključivanja XLED Protect S / XLED Protect (SI. 4.2)

Važno:

Slučajna zamjena priključaka u LED reflektoru ili vašem ormariću za osigurače kasnije će uzrokovati kratki spoj. U tom slučaju još jednom se moraju identificirati pojedini kabeli i ponovno spojiti.

Izvor svjetlosti ovog LED reflektora nije zamjenjiv; ako bi se morao zamijeniti (npr. na kraju njegovog vijeka trajanja), potrebno je zamijeniti cijeli LED reflektor.

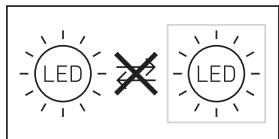

5. Montaža

- Provjeriti sve sastavne dijelove na oštećenja.
- U slučaju oštećenja ne koristiti LED reflektor.
- Odabrati prikladno mjesto montaže uzimajući u obzir domet i detektiranje pokreta. (SI. 5.1, 5.2, 5.3)
- Usmjeravanje LED reflektora. (SI. 5.4)

Najsigurnija detekcija pokreta postiže se kad se LED reflektor montira bočno na smjer kretanja i nikakve prepreke (npr. drveća, zidovi itd.) ne ometaju vidokrug senzora. (SI. 5.2, 5.3)

Koraci montaže

- Isključite strujno napajanje. (SI. 4.1)
- Otpustite sigurnosne vijke. (SI. 5.5)
- Odvojite kućište (B) od zidnog držača (C). (SI. 5.6)
- Odvojite utičnu stezaljku od zidnog držača. (SI. 5.7)
- Označite rupe. (SI. 5.8)
- Izbušite rupe i umetnite učvršnice. (SI. 5.9)
- Umetnite brtveni čep. (SI. 5.10)
 - Podžbukni kabel (SI. 5.11)
 - Nadžbukni kabel s distancama (SI. 5.12)
- Spojite priključni kabel. (SI. 5.13)
- Spojite utičnu stezaljku. (SI. 5.14)
- Natakните kućište na zidni držač. (SI. 5.15)
- Uvrnite sigurnosni vijak. (SI. 5.16)
- Ukjučite strujno napajanje. (SI. 5.16)
- Izvršite podešavanje → "6. Funkcija"

6. Funkcija

XLED Protect S / XLED Protect

Podešavanje funkcija

- Podešavanje pomoću regulatora (XLED Protect S)

Tvorničke postavke

Podešenost vremena (E): 8 sekundi
Podešenost svjetlosnog praga (F): 2.000 luksa, (dnevni režim rada)



Podešavanje vremena (SI. 6.1 / E)

Željeno trajanje svjetla LED reflektora može se podešavati kontinuirano od oko 8 sekundi do maks. 35 minuta. Svakim detektiranim pokretom sat se prije isteka tog vremena ponovno pokreće.

- Regulator + = oko 35 minuta
- Regulator – = oko 8 sekundi

Podešavanje svjetlosnog praga (SI. 6.1 / F)

Željeni prag reagiranja reflektora može se kontinuirano podešavati od oko 2 do 2.000 luksa.

- Regulator podešen na  = režim rada pri danjem svjetlu (neovisno o svjetlini)
- Regulator podešen na  = regulacija intenziteta svjetlosti (oko 2 luksa)

Kod podešavanja područja detekcije i za testiranje funkcije kod danjeg svjetla regulator mora biti podešen na .

Napomena:

Prilikom podešavanja područja detekcije preporučuje se odabrati najkraće vrijeme.

Napomena:

Nakon svakog postupka isključivanja LED reflektora prekinuto je ponovno detektiranje pokreta na oko 1 sekundu. Tek nakon isteka tog vremena LED reflektor može ponovno uključiti svjetlo kod pokreta.

Podešavanje dometa / justiranje

Ovisno o potrebi, područje detekcije može se optimalno podesiti.

- Vodoravno okretanje senzorske jedinice za 180°.
(SI. 6.3)
- Vertikalno naginjanje senzorske jedinice za 90°.
(SI. 6.6)

Pokrivna naljepnica (SI. 6.4)

Pokrivna folija služi za prekrivanje željenog broja segmenata leće a time i za individualno ograničavanje dometa. Eliminirana su pogrešna uključivanja ili se ciljano nadziru opasna mjesta. (SI. 6.5).

Ostalo:

Područje okretanja glave reflektora (SI. 6.2)

Napomena:

Vrijede postavke koje su podešene na posljednje korištenom upravljačkom elementu.

Napomena:

Nakon svakog postupka isključivanja LED reflektora prekinuto je ponovno detektiranje pokreta na oko 1 sekundu. Tek nakon isteka tog vremena LED reflektor može ponovno uključiti svjetlo kod pokreta.

7. Rad / Njega

LED reflektor nije prikladan za specijalne protuprovalne alarmne uređaje jer nema za to propisanu sigurnost od sabotaze. Vremenski utjecaji mogu negativno djelovati na funkcioniranje LED reflektora. Kod jakog vjetrova, snijega, kiše, ili tuče može doći do pogrešnog funkcioniranja jer se ne mogu razlikovati iznenadna kolebanja temperature izvora topline. Leća za detekciju može se u slučaju zaprljanosti obrisati vlažnom krpom (bez sredstva za čišćenje).

Važno: Pogonski uređaj ne može se zamijeniti.

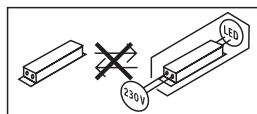

8. Zbrinjavanje

Električne uređaje, pribor i ambalažu treba zbrinuti na ekološki način odvozom na reciklažu.



Ne bacajte električne uređaje u kućni otpad!

Samo za zemlje EU:

Prema važećoj Europskoj direktivi za stare električne i elektroničke uređaje i njezinoj implementaciji u nacionalno pravo, električni uređaji koji se više ne mogu koristiti moraju se posebno sakupiti i zbrinuti na ekološki način odvozom na reciklažu.

9. Jamstvo proizvođača

Kao kupcu pripadaju Vam sva prava po zakonu o zaštiti potrošača. Ako ta prava postoje u Vašoj zemlji, ona se našom izjavom o jamstvu ne smanjuju niti ograničavaju. Dajemo Vam **5 godina** jamstva na besprijekornu kakvoću i propisno funkcioniranje Vašeg proizvoda STEINEL-Professional-Senzorika. Jamčimo da ovaj proizvod nema greške na materijalu, tvorničke i konstrukcijske greške. Jamčimo tehničku ispravnost svih elektroničkih sklopova i kabela, kao i ispravnost svih korištenih materijala i njihovih površina.

Zahtijevanje jamstvenog prava:

Ako želite reklamirati svoj proizvod, pošaljite cjelovit proizvod s originalnim računom koji mora sadržavati podatke o datumu kupnje i naziv proizvoda, oslobođeno troškova prijevoza, Vašem trgovcu ili izravno na našu adresu, Daljinsko upravljanje d.o.o., Bedricha Smetane 10, HR-10000 Zagreb. Stoga Vam preporučujemo da pažljivo sačuvate račun do isteka jamstvenog roka. Daljinsko upravljanje d.o.o. ne preuzima jamstvo za transportne troškove i rizike u okviru povratne pošiljke.

Informacije o zahtijevanju prava u slučaju jamstva dobit ćete na našoj početnoj stranici www.daljinsko-upravljanje.hr

Ako imate slučaj jamstva ili pitanja u vezi Vašeg proizvoda, nazovite nas na dežurni servisni telefon +385 (1) 388 66 77 ili 388 02 47 u vremenu od ponedjeljka do petka od 08:00 do 16:00 sati ili nas kontaktirajte na e-mail adresu: daljinsko-upravljanje@inet.hr.

5 GODINA
PROIZVOĐAČA
JAMSTVA

10. Tehnički podaci

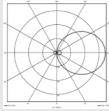
	XLED Protect S	XLED Protect
Dimenzije (V × Š × D)	187,4 x 195,1 x 194,7 mm	174,1 x 195,1 x 194,7 mm
Napon mreže	220 – 240 V / 50/60 Hz	
Potrošnja snage (P_{or})	14,3 W	13,6 W
Svjetlosni tok / Svjetlina	1642 lm) / 115 lm / W	1642 lm / 121 lm / W
Stanje pripravnosti za rad senzor (P_{sb}) / mreža (P_{net})	0,50 W / –	– / –
Težina	0,575 kg	0,480 kg
Projicirana površina	Frontalni pogled 111 m ²	Frontalni pogled 111 m ²
Struja mreže	80 mA	80 mA
Koeficijent snage	0,72	0,8
Temperatura boje	3.000 K (topla bijela)	
Indeks reprodukcije boje	$R_a = 82$	
Prosječni procijenjeni vijek trajanja	L70B50 pri 25 °C: > 60.000 sati	
Konzistentnost boje SDCM	Početna vrijednost: 3	
Raspodjela jačine svjetlosti		
Senzorika	pasivna infracrvena	–
Domet	maks. 10 m	–
Kut detekcije	180°	–
Podešavanje vremena	8 s – 35 min	–
Podešavanje svjetlosnog praga	2 – 2. luksa	–
IP / Klasa zaštite	IP54 / II	

	XLED Protect S	XLED Protect
Temperatura okoline	-20 °C – +40 °C	
Klasa energetske učinkovitosti	„E“	
	Tehnička dokumentacija na www.steinel.de	

11. Smetnje u pogonu

Smetnja	Uzrok	Pomoć
LED reflektor je bez napona	<ul style="list-style-type: none"> ■ Neispravan osigurač, nije uključen, prekinut vod ■ Kratki spoj 	<ul style="list-style-type: none"> ■ Staviti novi osigurač, uključiti mrežnu sklopku; provjeriti vod ispitivačem napona ■ Provjeriti priključke
Senzorski LED reflektor se ne uključuje	<ul style="list-style-type: none"> ■ Po danu se podešavanje svjetlosnog praga nalazi u noćnom režimu rada ■ Mrežna sklopka je ISKLJUČENA ■ Neispravan osigurač ■ Područje detekcije nije ciljano podešeno 	<ul style="list-style-type: none"> ■ Iznova podesiti ■ Uključiti ■ Staviti novi osigurač, event. provjeriti priključak ■ Iznova podesiti
Senzorski LED reflektor se ne isključuje	<ul style="list-style-type: none"> ■ Stalno kretanje u području detekcije 	<ul style="list-style-type: none"> ■ Provjeriti područje i eventualno ponovno podesiti odnosno prekriti
Senzorski LED reflektor uvijek se UKLJUČUJE / ISKLJUČUJE	<ul style="list-style-type: none"> ■ Životinje se kreću u području detekcije 	<ul style="list-style-type: none"> ■ Zakrenuti senzor naviše odnosno ciljano prekriti, premjestiti odnosno prekriti područje
Senzorski LED reflektor neželjeno se uključuje	<ul style="list-style-type: none"> ■ Vjetar njiše drveća i grmlje u području detekcije ■ Detektiranje automobila na ulici ■ Iznenađna promjena temperature zbog nevremena (vjetar, kiša, snijeg) ili zraka koji izlazi iz ventilatora, otvorenih prozora ■ Senzorski LED reflektor koleba (pomiče se) npr. zbog jakog vjetra ili velikih oborina 	<ul style="list-style-type: none"> ■ Premjestiti područje ■ Premjestiti područje ■ Promijeniti područje, premjestiti mjesto montaže ■ Senzorski LED reflektor montirati na čvrstu podlogu

1. Käesoleva dokumendi kohta

Palun lugege hoolikalt läbi ja hoidke alles!

- Autoriõigusega kaitstud. Järeltrükk, ka väljavõtteliselt, ainult meie nõusolekul.
- Õigus muudatusteks tehnilise täiustamise eesmärgil reserveeritud.
- Kõik toote mõõtmed on mm-tes.

Sümbolite selgitus



Hoiatus ohtude eest



Viide tekstikohtadele dokumendis.

Märkus

Ilma pealkirjata pildid kehtivad kõigile variantidele.

2. Üldised ohutusjuhised



Katkestage enne igasuguseid töid seadme kallal pingetoide!

- LED-prožektorit installaerimise puhul on tegemist tööga võrgupingel; seda tuleb teostada seetõttu asjatundlikult vastavalt riigis kehtivatele installaerimiseeskirjadele ning ühendamistingimustele (**DE-VDE 0100, AT-ÖVE/ÖNORM E 8001-1, CH-SEV 1000**).
- LED-prožektor tuleks paigutada nii, et valgusvihusisse ei oleks võimalik vaadata lähemalt kui 0,3 meetrit.
- Prožektorit korpust kuumeneb kasutamise ajal. LED-paneeli tuleb suunata siis, kui see on jahtunud.
- Ärge paigutage LED-prožektorit (tavaliselt) kergesti süttivatele pindadele.

3. XLED Protect S / XLED Protect

Nõuetekohane kasutus

- Seinale paigaldatav LED-prožektor on mõeldud paigaldamiseks välitingimustesse.
- Vabalt pööratav LED-paneel.

XLED Protect S

- LED kohtvalgusti koos infrapuna liikumisanduriga
- Hämaruse sisselülitamise künnise ja sisselülitusaja reguleerimine pöördregulaatori (potentsio-meetri) abil

XLED Protect

LED kohtvalgusti (ilma liikumisandurita)

Mittesihipärane kasutamine

- LED-valgusti ei ole timmitav.



Ei ole hämardatav

Liikumine lülitab valgustust, alarmi ja palju muud. Vabalt pööratava paneeliga saab LED-prožektorit kasutada nii eravaldustes maja- ja välisvalgustuseks kui ka ärisektoris. Tõeliselt efektiivne LED-tehnoloogia võimaldab tänu opaalklaasile hajutada valguse laiale alale.

Mudelid

- XLED Protect S
- XLED Protect

Komplekti sisu XLED Protect S (**Joon. 3.1**)

Komplekti sisu XLED Protect (**Joon. 3.2**)

Prožektoripea pööramisala ja sensor (XLED Protect S) (**Joon. 3.3, 3.4, 6.2, 6.3, 6.6**)

Prožektoripea pööramisala (XLED Protect) (**Joon. 3.5, 3.6, 6.2**)

Toote mõõdud (XLED Protect S) (**Joon. 3.7, 3.8**)

Toote mõõdud (XLED Protect) (**Joon. 3.9, 3.10**)

Seadme ülevaade (XLED Protect S) (Joon. 3.11)

- A LED-paneel
- B Korpused
- C Seinakinnitus
- D Andur
- E Ajasätted (XLED Protect S)
- F Hämaruse seadistamine (XLED Protect S)

Seadme ülevaade (XLED Protect) (Joon. 3.12)

- A LED-paneel
- B Korpused
- C Seinakinnitus

Valgustugevuse jaotus (Joon. 3.13)

4. Elektriinstallatsioon

- Lülitage voolutoide välja. (Joon. 4.1)

Võrgutoitejuhtmete ühendus

Võrgutoitejuhe koosneb 2-soonelisest kaablist:

- L = faas (enamasti must, pruun või hall)
- N = neutraaljuht (enamasti sinine)

Märkus

Kaitsejuht ei pea olema selle tootega ühendatud.

Ühendusskeemid XLED Protect S/ XLED Protect (Joon. 4.2)

Tähtis!

Ühenduste omavaheline äravahetamine põhjustab LED-prožektoris või selle kaitsmekarbis hiljem lühise. Sel juhul tuleb üksikud kaablid veelkord identifitseerida ning uuesti külge ühendada.

Selle LED-prožektoris valgusallikat ei saa vahetada; kui valgusallikas tuleb välja vahetada (nt selle eluea lõppemisel), tuleb asendada kogu valgusti.

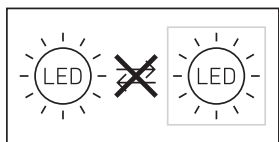

5. Montaaž

- Kontrollige kõiki koostedetaile kahjustuste suhtes.
- Ärge kasutage LED-prožektorit kahjustuste korral.
- Valige tööraadiust ja liikumise tuvastamist arvesse võttes sobiv montaaži koht. (Joon. 5.1, 5.2, 5.3)
- LED-prožektorit joondamine. (Joon. 5.4)

Kõige usaldusväärsema liikumistuvastuse saavutate juhul, kui monteerite LED-prožektorit kõndimissuuna küljele ja takistused (nt puud, seinad jms) ei tõkesta sensori vaatevälja. (Joon. 5.2, 5.3)

Montaaži toimingud

- Lülitage voolutoide välja. (Joon. 4.1)
- Keerake lahti kinnituskruvid. (Joon. 5.5)
- Keerake korpused (B) seinahoidiku (C) küljest lahti. (Joon. 5.6)
- Eemaldage pistiku klemm seinahoidiku küljest. (Joon. 5.7)
- Märgistage puurimisavad. (Joon. 5.8)
- Puurige avad ja pange tüüblid sisse. (Joon. 5.9)
- Paigaldage tihenduskorgid. (Joon. 5.10)
 - Toitejuhe süvispaigalduseks (Joon. 5.11)
 - Pindpaigalduse toitejuhe koos distantsihoidikuga (Joon. 5.12)
- Ühendage ühenduskaabel külge. (Joon. 5.13)
- Ühendage pistiku klemmid. (Joon. 5.14)
- Asetage korpused seinahoidikule. (Joon. 5.15)
- Kinnitage lukustuskrugi (Joon. 5.16)
- Lülitage voolutoide sisse. (Joon. 5.16)
- Teostage seaded → "6. Funktsioon"

6. Talitlus

XLED Protect S / XLED Protect

Funktsioonide seadistamine

- Seaderegulaatori abil seadistamine (XLED Protect S)

Tehaseseadistused

Aja seadmine (E): 8 sekundit

Hämaruse seadmine (F): 2.000 luksit (päevarežiim)



Aja seadmine (Joon. 6.1 / E)

LED-prožektoris soovitud valgustuskestust saab vahemikus u 8 sekundist kuni 35 minutini sujuvalt muuta. Enne selle aja möödumist käivitatakse taimer iga tuvastatud liikumisega uuesti.

- Reguleeriseade + = u 35 min
- Reguleeriseade – = u 8 sek

Hämaruse seadmine (Joon. 6.1 / F)

LED-prožektori soovitud rakendumisläve saab u 2 kuni 2.000 luksi vahemikus sujuvalt seadistada.

- Seadistusregulaatori asend  = päeavalgusrežiim (valgustusest sõltumatu)
- Seaderegulaator  peale seatud = hämardusrežiim (u 2 lx.)

Tuvastuspiirkonna seadmisel ja päeavalguses talitlustesti läbiviimisel peab seaderegulaator  peal paiknema.

Märkus.

Tuvastuspiirkonna seadmisel soovitatakse valida lühim aeg.

Märkus.

Uute liikumiste tuvastamine on pärast LED-prožektoriga igakordset väljalülitustoimingut u 1 sekundiks katkestatud. Alles selle aja möödudes saab LED-prožektor liikumise korral taas valgustust lülitada.

Mõõtepiirkonna seadistamine / justeerimine

Olenevalt vajadusest saab tuvastuspiirkonda optimaalselt seadistada.

- Pöörake sensori üksust horisontaalselt 180°. (Joon. 6.3)
- Kallutage sensori üksust vertikaalselt 90°. (Joon. 6.6)

Kattekleeps (Joon. 6.4)

Kattekleega saab katta soovitud hulga läätseelemente ning sellega tuvastuspiirkonda individuaalselt piirata. Valelülitused on välistatud ja jälgitakse vaid ohtlikke kohti (Joon. 6.5).

Muu:

Prožektoriga pea pööramisulatus (Joon. 6.2)

Märkus

Kehtivad seadistused, mis viidi läbi viimati kasutatud juhtelemendil.

Märkus

Uute liikumiste tuvastamine on pärast LED-prožektoriga igakordset väljalülitustoimingut u 1 sekundiks katkestatud. Alles selle aja möödudes saab LED-prožektor liikumise korral taas valgustust lülitada.

7. Käitus / hooldus

Spetsiaalsete sissehurdumise häiresüsteemide jaoks LED-prožektor ei sobi, kuna sel puudub ettenähtud sabotaažikaitse. Ilmastikutingimused võivad LED-prožektoriga talitlust mõjutada. Tugevate tuuleilide, lume, vihma ja rahe korral võib esineda väärlülitusi, sest äkilisi temperatuurimuutusi pole võimalik soojusallikatest eristada. Sensori määrdunud läätse saate puhastada niiske lapiga (ilma puhastusvahenditeta).

Tähtis! Juhtimisseade ei ole vahetatav.

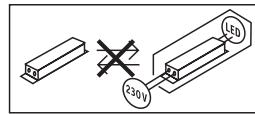

8. Utiliseerimine

Elektriseadmed, lisatarvikud ja pakendid tuleb suunata keskkonnateadlikku taaskasutusse.



Ärge visake elektriseadmeid olmejäätmete hulka!

Ainult ELi riikidele:

Vastavalt vanu elektri- ja elektroonikaseadmeid puudutavale kehtivale Euroopa määrusele ja selle rakendamisele rahvusvahelises õiguses tuleb kasutuskõlbmatud elektriseadmed koguda eraldi ning suunata keskkonnateadlikku taaskasutusse.

9. Tootja garantii

Ostjana on teil müüja suhtes samuti seadusega sätestatud puuduste kõrvaldamise õigusi või vastavalt pretensiooniõigusi. Kui teie asukohariigis on need õigused olemas, siis meie garantiideklaratsioon neid ei kärbi ega piira. Me anname teie STEINELi Professional sensortootete laitmatute omaduste ja nõuetekohase talitluse kohta **5-aastase** garantii. Me garanteerime, et kõnealune toode on vaba materjali-, valmistamis- ja konstruktsioonivigadest. Me garanteerime kõigi elektrooniliste koostedetailide ja kaablite talitluskõlblikkuse ning et kasutatud valmistamismaterjalid ja nende pealispind on puudustevabad.

Kaebuste esitamine:

kui soovite toote kohta esitada reklamatsiooni, siis palun saatke see kompleksena ja tasuta tarnega koos originaalostutšekiga, mis peab sisaldama ostukuupäeva andmeid ning toote nimetust meie edasimüüjale või otse meile, Fortronic AS, Tööstuse tee 7, 61715, Tõrvandi. Me soovitame teil ostutšekki seetõttu kuni garantiiaja möödumiseni hoolikalt alal hoida. STEINEL ei vastuta tagasisaamise raames esinevate transpordikulude ja -riskide eest. Informatsiooni garantiijuhtumi kehtestamiseks saate meie kodulehelt www.fortronic.ee või www.steinell-professional.de/garantie Garantiijuhtumi esinemise või mõne toote kohta küsimuste tekkimise korral võite meile esmaspäevast reedeni 9.00 – 17.00 vahemikus teeninduse numbril +372 7 475 208 helistada.

5 AASTAT
TOOTJA
GARANTIID

10. Tehnilised andmed

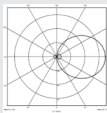
	XLED Protect S	XLED Protect
Mõõtmed (P × L × K)	187,4 x 195,1 x 194,7 mm	174,1 x 195,1 x 194,7 mm
Võrgupinge	220 – 240 V / 50/60 Hz	
Võimsustarve (P_{on})	14,3 W	13,6 W
Valguskiirgus / heledus	1642 lm / 115 lm / W	1642 lm / 121 lm / W
Ooterežiimil Sensor (P_{sb}) / Võrk (P_{net})	0,50 W / –	– / –
Kaal	0,575 kg	0,480 kg
Projitseeritav pindala	Eestvaade 111 m ²	Eestvaade 111 m ²
Võrgupinge	80 mA	80 mA
Jõudlustegur	0,72	0,8
Värvitemperatuur	3.000 K (soe-valge)	
Värvuse taasesi- tusindeks	$R_a = 82$	
Keskmine mõõtmise eluiga	L70B50 25 °C juures: > 60.000 h	
Värvikonsis- tents SDCM	Algväärtus: 3	
Valgustugevuse jaotus		
Sensorika	Passiivne infrapuna	–
Tööraadius	max 10 m	–
Tuvastusnurk	180°	–
Aja seadmine	8 s – 35 min	–
Hämarusnivoo seadistamine	2 – 2.000 lx	–
IP / kaitseklass	IP54 / II	
Keskkonna- temperatuur	-20 °C kuni +40 °C	
Energiatõhususe klass	"E"	



Tehniline dokumentatsioon aadressil www.steinel.de

11. Käitusrikked

Rike	Põhjus	Abi
LED-prožektoril puudub pinge	<ul style="list-style-type: none"> ■ Kaitse defektne, sisse lülitamata, juhe katkenud ■ Lühis 	<ul style="list-style-type: none"> ■ Uus kaitse, lülitage võrgulüliti sisse, kontrollige juhett pingetestriga ■ Kontrollige ühendusi
Sensoriga LED-prožektor ei lülitu sisse	<ul style="list-style-type: none"> ■ Päevarežiimi puhul hämaruseseadistus öörežiimil ■ Võrgulüliti VÄLJAS ■ Kaitse defektne ■ Tuvastuspiirkond suunatult seadmata 	<ul style="list-style-type: none"> ■ Seadistage uuesti ■ Lülitage sisse ■ Uus kaitse, vaj. kontrollige ühendust ■ Häälestage uuesti
Sensoriga LED-kiirgur ei lülitu välja	<ul style="list-style-type: none"> ■ Pidev liikumine tuvastuspiirkonnas 	<ul style="list-style-type: none"> ■ Kontrollige piirkonda ja häälestage vajadusel uuesti või katke kinni
Sensoriga LED-kiirgur lülitub alati SISSE / VÄLJA	<ul style="list-style-type: none"> ■ Loomad liiguvad tuvastuspiirkonnas 	<ul style="list-style-type: none"> ■ Pöörake andurit kõrgemale või katke sihipäraselt kinni, muutke jälgitavat ala või katke kinni
Sensoriga LED-kiirgur lülitub soovimatult sisse	<ul style="list-style-type: none"> ■ Tuul liigutab tuvastuspiirkonnas puid ja põõsaid ■ Tuvastatakse autosid tänaval ■ Ilmast (tuul, vihm, lumi), ventilaatorite heitõhust või avatud akendest põhjustatud äkiline temperatuurimuutus. ■ Sensoriga LED-prožektor kõigub (liigub) nt tuulepuhangute või tugevate sademehoogude tõttu 	<ul style="list-style-type: none"> ■ Seadke piirkond ümber ■ Seadke piirkond ümber ■ Muutke piirkonda, muutke montaažikohta ■ Monteerige sensoriga-LED-prožektor stabiilsele aluspinnale

1. Apie šį dokumentą

Prašom įdėmiai perskaityti ir išsaugoti!

- Autorių teisės saugomos. Perspausdinti, taip pat ir atskiras ištraukas, leidžiama tik gavus mūsų sutikimą.
- Pasiliekiama teisė daryti pakeitimus techninio tobulinimo tikslais.
- Visi gaminio matmenys nurodyti milimetrais.

Simbolių paaiškinimas



Įspėjimas apie pavojus!



Nuoroda į atskiras dokumento teksto dalis.

Pastaba

Paveikslėliai be antraštės taikomi visiems variantams.

2. Bendrieji saugos nurodymai



Prieš pradėdami dirbti su prietaisu atjunkite elektros energijos tiekimą!

- LED prožektoriai jungiami prie elektros tinklo, todėl juos reikia prijungti tinkamai, vadovaujantis šalyje galiojančiomis instaliacijos normomis ir jungimo taisyklėmis (DE-VDE 0100, AT-ÖVE/ÖNORM E 8001-1, CH-SEV 1000).
- LED prožektorių reikia įrengti tokioje padėtyje, kad mažesniu nei 0,3 m atstumui nebūtų galimybės ilgiau žiūrėti į šviesos šaltinį.
- Darbo metu prožektoriaus korpusas įkaista. LED plokštelę reguliuokite tik kai ji yra atvėsusi.
- Nemontuokite LED prožektoriaus ant (įprastais atvejais) lengvai užsiliepsnojančių paviršių.

3. XLED Protect S / XLED Protect

Naudojimas pagal paskirtį

- LED prožektorius skirtas montuoti ant sienos lauke.
- Pilnai sukama LED plokštelė.

XLED Protect S

- LED prožektorius su infraraudonųjų spindulių judesio detektoriumi
- Sutemų įjungimo slenksčio ir įjungimo laiko reguliavimas sukamuoju valdikliu (potenciometru)

XLED Protect

LED prožektorius (be judesio detektoriaus)

Naudojimas ne pagal paskirtį

- LED prožektorius nėra reguliuojamas.



Nereguliuojamas

Užfiksavus judesį įjungama šviesa, signalizacija ir pan. Naudojant laisvai pasukamą skydelį LED prožektorius gali būti naudojamas tobulai apšviesti. Itin veiksminga LED technologija kartu su matiniu stiklu užtikrina didelio ploto apšvietimą.

Konstruktiniai variantai

- XLED Protect S
- XLED Protect

Pristatymo sritis XLED Protect S **(3.1 Pav.)**

Pristatymo sritis XLED Protect **(3.2 Pav.)**

Prožektoriaus galvutės ir pagrindinio jutiklio sukimo zona (XLED Protect S) **(3.3, 3.4, 6.2, 6.3, 6.6 Pav.)**
Pagalbinės prožektoriaus galvutės sukimo zona (XLED Protect) **(3.5, 3.6, 6.2 Pav.)**

Pagrindinio gaminio matmenys (XLED Protect S) **(3.7, 3.8 Pav.)**

Pagalbinio gaminio matmenys (XLED Protect) **(3.9, 3.10 Pav.)**

Pagrindinio gaminio apžvalga (XLED Protect S)

(3.11 Pav.)

- A Šviesos diodų skydas
- B Korpusas
- C Sieninis laikiklis
- D Sensorius
- E Švietimo trukmės nustatymas (XLED Protect S)
- F Prieblendos lygio nustatymas (XLED Protect S)

Pagalbinio gaminio apžvalga (XLED Protect)

(3.12 Pav.)

- A Šviesos diodų skydas
- B Korpusas
- C Sieninis laikiklis

Šviesos intensyvumo pasiskirstymas **(3.13 Pav.)**

4. Elektros įrengimas

- Išjunkite elektros energijos tiekimą. **(4.1 Pav.)**

Tinklo įvado prijungimas

Tinklo laidą sudaro 2 arba 3 gyslų kabelis:

- L = fazė (dažniausiai juodas arba rudas laidas)
- N = nulinis laidas (dažniausiai mėlynas)

Pastaba

Prie šio gaminio nebūtina prijungti apsauginio laido.

„XLED Protect S“ / „XLED Protect“ prijungimo diagramas **(4.2 Pav.)**

Svarbu!

Neteisingai sujungti laidai sukelia trumpąjį jungimą LED prožektoriuje arba paskirstymo spintoje. Tokiu atveju reikia dar kartą identifikuoti atskirus kabelius ir prijungti iš naujo.

Šio LED prožektoriaus šviesos elementas yra nekeičiamas, todėl prireikus jį pakeisti (pvz., pasibaigus tarnavimo laikui), reikia keisti LED prožektorių.

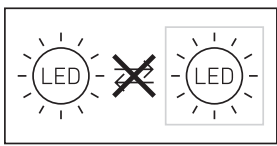

5. Montavimas

- Visas dalis patikrinkite dėl pažeidimų.
- Esant pažeidimams LED prožektoriaus nenaudokite.
- Pasirinkite tinkamą montavimo vietą atsižvelgdami į jautrumo zonos ilgį ir judėjimo fiksavimą. **(5.1, 5.2, 5.3 Pav.)**
- LED prožektoriaus reguliavimas. **(5.4 Pav.)**

Judėjimas patikimiausiai fiksuojamas tuomet, kai LED prožektorius sumontuojamas šonu judėjimo kryptčiai ir sensoriaus matomumo neužstoja jokios kliūtys (pvz., medžiai, sienos ir t. t.). **(5.2, 5.3 Pav.)**

Montavimo eiga

- Išjunkite elektros energijos tiekimą. **(4.1 Pav.)**
- Atlaisvinkite varžtus. **(5.5 Pav.)**
- Nuimkite korpusą (B) nuo sieninio laikiklio (C). **(5.6 Pav.)**
- Atskirkite kištukinį gnybtą nuo sieninio laikiklio. **(5.7 Pav.)**
- Pasižymėkite gręžtinių skylių vietas. **(5.8 Pav.)**
- Išgręžkite skylės ir įkiškite kaiščius. **(5.9 Pav.)**
- Įstatykite sandarinimo kaištį. **(5.10 Pav.)**
 - Potinkinis įvadas **(5.11 Pav.)**.
 - Virštinkinis įvadas su distanciniais laikikliais **(5.12 Pav.)**.
- Prijunkite jungiamuosius laidus **(5.13 Pav.)**
- Sujunkite kištukinius gnybtus. **(5.14 Pav.)**
- Korpusą uždėkite ant sieninio laikiklio. **(5.15 Pav.)**
- Įsukite varžtą. **(5.16 Pav.)**
- Įjunkite elektros energijos tiekimą. **(5.16 Pav.)**
- Atlikite nustatymus → „6. Funkcija“

6. Veikimas

XLED Protect S / XLED Protect

Funkcijų nustatymas

- Nustatymas naudojant nustatymo reguliatorių (XLED Protect S)

Gamyklos nustatymas

Laiko nustatymas (E): 8 sekundės
Prieblandos lygio nustatymas (F): 2.000 liuksų (dienos režimas)



Švietimo trukmės nustatymas (6.1 / E Pav.)

Pageidaujamą LED prožektoriaus švietimo trukmę galima nustatyti tolygiai nuo maždaug 8 sekundžių iki maks. 35 minučių. Kaskart užfiksavus judesį prieš pasibaigiant šiam laikui, laikmatis įsijungia iš naujo.

- Nustatymo reguliatorius + = maždaug 35 minučių
- Nustatymo reguliatorius – = maždaug 8 sekundžių

Prieblandos lygio nustatymas (6.1 / F Pav.)

Pageidaujamą LED prožektoriaus suveikimo slenkstis nustatomas tolygiai nuo maždaug 2 iki 2.000 liuksų.

- Nustatymo reguliatorius ties  = dienos šviesos režimas (nepriklauso nuo apšvietimo)
- Nustatymo reguliatorius ties  = prieblandos režimas, apie 2 liuksai.

Nustatant jautrumo zoną ir atliekant funkcijų patikrinimą dienos metu nustatymo reguliatorius turi būti nustatytas ties .

Pastaba:

nustatant jautrumo zoną rekomenduojama rinktis trumpiausią laiką.

Pastaba:

kaskart LED prožektoriumi išsijungus naujas judesys gali būti užfiksavus tik maždaug po 1 sekundės. Tik pasibaigus šiam laikui LED prožektorius esant judesiui gali vėl įjungti šviesą.

Jautrumo zonos nustatymas (reguliavimas)

Esant poreikiui jautrumo zoną galima nustatyti optimaliai.

- Pasukite sensorių horizontaliai 180°. (6.3 Pav.)
- Atlenkite sensorių vertikaliai 90°. (6.6 Pav.)

Lipdukas (6.4 Pav.)

Užsklanda skirta uždengti reikiamą kiekį linzės segmentų ir individualiai sumažinti jautrumo zonos ilgį. Klaidingi įsijungimai negalimi arba tikslingai stebimos pavoje zonos (6.5 Pav.).

Kita

Prožektoriaus galvutės sukimosi zona (6.2 Pav.).

Pastaba

Galioja tie nustatymai, kurie buvo atlikti pastarąjį kartą naudojant valdymo elementą.

Pastaba

Kaskart LED prožektoriumi išsijungus naujas judesys gali būti užfiksavus tik maždaug po 1 sekundės. Tik pasibaigus šiam laikui LED prožektorius esant judesiui gali vėl įjungti šviesą.

7. Naudojimas / priežiūra

Specialioms įsilaužimo signalizacijos sistemoms LED prožektorius netinka, nes trūksta numatytos apsaugos nuo sabotazo. Oro sąlygos gali pakeisti LED prožektoriaus veikimą. Esant stipriems vėjo gūsiams, sningant, lyjant, krušos metu prietaisai gali įsijungti nepageidaujamu metu, nes staigiai temperatūros pokyčių neįmanoma atskirti nuo šilumos šaltinių.

Užsiteršusias linzes valykite drėgnu audeklu (nenaudokite jokių valiklių).

Svarbu: valdymo prietaisai nekeičiamas.

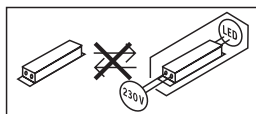

8. Šalinimas

Elektros prietaisai, priedai ir pakuotės turi būti perdirbami aplinkai nekenksmingu būdu.



Neišmeskite elektros prietaisų kartu su buitinėmis atliekomis!

Tik ES šalims

Remiantis galiojančia Europos Sąjungos Direktyva dėl elektros ir elektronikos įrangos atliekų ir jos perkėlimo į nacionalinę teisę, nebetinkami naudoti elektros prietaisai turi būti renkami atskirai ir perdirbami aplinkai nekenksmingu būdu.

9. Gamintojo garantija

Kaip pirkėjas, prirėikus, turite jums įstatymų suteiktas teises, reiškiamas pardavėjui. Jeigu šios teisės egzistuoja jūsų šalyje, mūsų garantija jų negali sumažinti arba apriboti. Suteikiame jums **5 metų** garantiją užtikrindami puikias savybes ir sklandų „STEINEL-Professional“ sensorinio gaminio veikimą. Garantuojame, kad šiame gaminyje nėra medžiagos, gamybos ir konstrukcinių defektų. Garantuojame sklandų visų elektroninių dalių ir kabelių veikimą ir užtikriname, kad visos naudotos medžiagos ir jų paviršiai yra be trūkumų.

Galiojimas:

jeigu norite pareikšti pretenziją dėl gaminio, atsiųskite jį visą, apmokėję gabenimo išlaidas, su originaliu pirkimo dokumentu, kuriame turi būti nurodyta pirkimo data ir pavadinimas, pardavėjui iš kurio pirkote arba STEINEL atstovui Lietuvoje UAB KVARCAS (Neries krantinė 32, Kaunas) arba tiesiai gamintojui šiuo adresu: Neries krantinė 32, LT-48463 Kaunas.

Todėl rekomenduojame pirkimo dokumentą saugoti iki garantinio laiko pabaigos. STEINEL nedengia gabenimo išlaidų ir neatsako už riziką grąžinant. Informacijos kaip pasinaudoti garantine teise rasite mūsų svetainėje info@kvarcas.lt.

Garantinio įvykio atveju arba jeigu turite klausimų, susijusių su šiuo gaminiu, bet kada galite skambinti STEINEL atstovui Lietuvoje UAB KVARCAS (8-37-408030) arba tiesiogiai gamintojui jo aptarnavimo skyriaus būdinčiąja linija 8-37-408030.

5 METŲ
GAMINTOJŲ
GARANTIJA

10. Techniniai duomenys

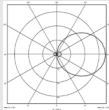
	XLED Protect S	XLED Protect
Matmenys (l × P × A)	187,4 x 195,1 x 194,7 mm	174,1 x 195,1 x 194,7 mm
Tinklo įtampa	220–24 V / 50/60 Hz	
Galios suvartojimas (P _{on})	14,3 W	13,6 W
Šviesos srautas / šviesumas	1642 lm / 115 lm / W	1642 lm / 121 lm / W
Budėjimo režimas Sensorius (P _{sb}) / Tinklas (P _{net})	0,50 W / –	– / –
Svoris	0,575 kg	0,480 kg
Projektuojamas plotas	Vaizdas iš priekio 111 m ²	Vaizdas iš priekio 111 m ²
Tinklo srovė	80 mA	80 mA
Galios koeficientas	0,72	0,8
Spalvinė temperatūra	3.000 K (šiltai balta spalva)	
Spalvos atkūrimo indeksas	R _a = 82	
Vidutinis projekcinis tarnavimo laikas	L70B50 esant 25 °C: > 60.000 val.	
Spalvų nuoseklumas SDCM	Pradinė reikšmė: 3	
Šviesos intensyvumo pasiskirstymas		
Sensorika	Pasyvūs infraraudonieji spinduliai	–
Jautrumo zonos ilgis	maks. 10 m	–
Apimties kampas	180°	–

	XLED Protect S	XLED Protect
Švietimo trukmės nustatymas	8 s–35 min.	–
Prieblandos lygio nustatymas	2–2.000 liuksų	–
IP apsaugos klasė	IP54 / II	
Aplinkos temperatūra	-20 °C–+40 °C	
Energinio veiksmingumo klasė	„E“	
	Techninius dokumentus rasite www.steinell.de	

11. Veikimo sutrikimai

Sutrikimas	Priežastis	Ištaisymas
Šviesos diodų prožektoriuje nėra įtampas	<ul style="list-style-type: none"> ■ Sugedęs, neįjungtas saugiklis, nutrūko elektros srovės tiekimas ■ Trumpasis jungimas 	<ul style="list-style-type: none"> ■ Pakeiskite saugiklį, įjunkite tinklo jungiklį, patikrinkite elektros laidus įtampas indikatoriumi ■ Patikrinkite jungtis
Sensorinis šviesos diodų prožektorius neįsijungia	<ul style="list-style-type: none"> ■ Veikiant dienos šviesos režimu prieblandos nustatymai nustatyti ties nakties režimu ■ Tinklo jungiklis IŠJUNGTA ■ Perdegę saugiklis ■ Fiksavimo diapazonas nustatytas netiksliai 	<ul style="list-style-type: none"> ■ Nustatykite iš naujo ■ Įjunkite ■ Reikia naujo saugiklio, patikrinkite jungtis ■ Sureguliuokite iš naujo
Sensorinis šviesos diodų prožektorius neišsijungia	<ul style="list-style-type: none"> ■ Jautrumo zonoje fiksuojamas nuolatinis judesys 	<ul style="list-style-type: none"> ■ Patikrinkite diapazoną ir, jei reikia, iš naujo sureguliuokite arba nustatykite
Sensorinis šviesos diodų prožektorius nuolat įsijungia ir išsijungia	<ul style="list-style-type: none"> ■ Fiksavimo diapazone juda gyvūnai 	<ul style="list-style-type: none"> ■ Sensorių pakreipkite aukščiau arba nustatykite tiksliau, pakeiskite jautrumo zoną ar nustatykite iš naujo
Sensorinis šviesos diodų prožektorius įsijungia nepadidėjusiu metu	<ul style="list-style-type: none"> ■ Jautrumo zonoje vėjas linguoja medžius ir krūmus ■ Užfiksuojami gatvė važiuojantys automobiliai ■ Staigus temperatūros pokytis dėl oro sąlygų (vėjo, lietaus, sniego) arba oro srauto iš ventiliatorių, atvirų langų ■ Sensorinis šviesos diodų prožektorius siūbuoja (judą) dėl, pvz., vėjo gūsių ar stipraus lietaus (sniego, krušos) 	<ul style="list-style-type: none"> ■ Nustatykite jautrumo zoną iš naujo ■ Nustatykite jautrumo zoną iš naujo ■ Pakeiskite jautrumo zoną, pakeiskite montavimo vietą ■ Sumontuokite sensorinį LED prožektorių ant tvirto pagrindo

1. Par šo dokumentu

Lūdzu, izlasiet to uzmanīgi un saglabājiet!

- Autortiesības ir aizsargātas. Pārpublicēšana, arī atsevišķu izvilkumu veidā, tikai ar mūsu atļauju.
- Paturam tiesības veikt izmaiņas, kas saistītas ar tehnikas attīstību.
- Izstrādājuma izmēri mm.

Simbolu skaidrojums



Brīdinājums par bīstamību!



Norāde uz tekstu dokumentā.

Norāde!

Attēli bez virsraksta ir spēkā visiem variantiem.

2. Vispārēji drošības norādījumi



Pirms jebkādiem darbiem ar ierīci, pārtraukt strāvas padevi tai!

- LED starmeša instalēšana nozīmē darbu ar elektrotilkla spriegumu; tā jāizpilda profesionāli, saskaņā konkrētās valsts instalācijas priekšrakstiem un pieslēgšanas noteikumiem (piem., **DE**-VDE 0100, **AT** -ÖVE/ÖNORM E 8001-1, **CH**-SEV 1000)
- LED starmetis ir novietojams tā, lai nebūtu sagaidāma ilgstoša skatīšanās gaismeklī no tuvāka attāluma par 0,3 m.
- Starmeša korpuss sasilst darbības laikā. LED paneļa iestatīšanu veiciet tikai tad, kad tas ir atdzisis.
- Nemontējiet LED starmeti pie (parasti) viegli uzliesmojošām virsmām.

3. XLED Protect S / XLED Protect

Pareiza lietošana

- LED sensorstarmetis ir piemērots motāžai pie sienas ārā.
- Brīvi pagriežams LED panelis.

XLED Protect S

- LED prožektors ar infrasarkano kustības detektoru
- Krēslas ieslēgšanās sliekšņa un ieslēgšanās laika regulēšana, izmantojot rotācijas regulatoru (potenciometru)

XLED Protect

LED prožektors (bez kustības detektora)

Nepareiza lietošana

- LED prožektoru nav iespējams aptumšot.



Nav aptumšojams

Kustība ieslēdz gaismu, signālu un daudz ko citu. Ar brīvi pagriežamo paneli LED starmetis perfekti izmantojams gan privāto zonu - māju un tās teritoriju. Ļoti efektīvā LED tehnoloģija savienojumā ar opālstiklu nodrošina virsmu noklājošu apgaismojumu.

Modeļi

- XLED Protect S
- XLED Protect

Piegādes apjoms XLED Protect S **(3.1 Att.)**

Piegādes apjoms XLED Protect **(3.2 Att.)**

Starmeša galvas pagrieziena zona un sensors (XLED Protect S) **(3.3, 3.4, 6.2, 6.3, 6.6 Att.)**

Starmeša galvas pagrieziena zona (XLED Protect) **(3.5, 3.6, 6.2 Att.)**

Produkta izmēri (XLED Protect S) **(3.7, 3.8 Att.)**

Produkta izmēri (XLED Protect) **(3.9, 3.10 Att.)**

Ierīces komplektācija (XLED Protect S) **(3.11 Att.)**

- A LED panelis
- B Korpusis
- C Sienas stiprinājums
- D Sensora vienība
- E Laika iestatījums (XLED Protect S)
- F Krāsas sliekšņa iestatījums (XLED Protect S)

Ierīces komplektācija (XLED Protect) **(3.12 Att.)**

- A LED panelis
- B Korpusis
- C Sienas stiprinājums

Gaismas stipruma sadalījums **(3.13 Att.)**

4. Elektriskā instalācija

- Atslēdziet elektrības apgādi. **(4.1 Att.)**

Elektrotīkla pievadvada pieslēgums

Tīkla pievadvadu veido 2 dzīslu kabelis:

- L** = fāze (parasti melns, brūns vai pelēks)
- N** = nulles vads (parasti zils)

Norāde!

Šī ierīce nav jāpieslēdz zemējumam.

Pieslēguma diagramma XLED Protect S / XLED Protect **(4.2 Att.)**

Svarīgi!

Pieslēgumu sajaukšana vēlāk var izraisīt īssavienojumu LED starmetī vai Jūsu sadales skapī. Šādā gadījumā ir atkārtoti jāveic atsevišķu kabeļu noteikšana un savienošana.

Šī LED starmeša gaismas avots nav nomaināms, ja gaismas avotu ir jānomaina (piem., tā darba mūža beigās), ir jānomaina viss LED starmetis.

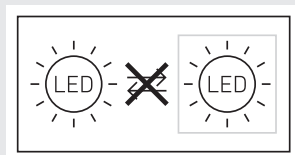

5. Montāža

- Pārbaudiet visas detaļas, vai tās nav bojātas.
- Bojājumu gadījumā nelietojiet LED starmeti.
- Izvēlieties montāžai piemērotu vietu, ņemot vērā sniedzamību un kustības uztveršanu **(5.1, 5.2, 5.3 Att.)**
- LED starmeša virziena iestatījums. **(5.4 Att.)**

Sensors visefektīvāk uztvers kustību, ja uzstādīsiet LED starmeti kustības virzienā un ja sensora redzamību neierobežos šķēršļi (piemēram, koki, sienas u. tml.). **(5.2, 5.3 Att.)**

Montāžas soļi

- Atslēdziet elektrības apgādi. **(4.1 Att.)**
- Atskrūvējiet drošības skrūves. **(5.5 Att.)**
- Atvienojiet korpusu (B) no sienas turētāja (C). **(5.6 Att.)**
- Atvienojiet iespraužamās spaiļes no sienas stiprinājuma. **(5.7 Att.)**
- Atzīmējiet urbuma vietas. **(5.8 Att.)**
- Izurbiet caurumus un ievietojiet dībeļus **(5.9 Att.)**
- Ievietojiet blīvaizbāzni. **(5.10 Att.)**
 - Zemāpmetuma pievads **(5.11 Att.)**
 - Virsāpmetuma pievads ar starplikām **(5.12 Att.)**
- Pievienojiet pieslēguma kabeli. **(5.13 Att.)**
- Savienojiet kontaktspaiļi. **(5.14 Att.)**
- Uzspaudiet korpusu uz sienas stiprinājuma. **(5.15 Att.)**
- Ieskrūvējiet drošības skrūvi. **(5.16 Att.)**
- Ieslēdziet elektrības apgādi. **(5.16 Att.)**
- Veiciet iestatīšanu → **"6. Funkcija"**

6. Funkcijas

XLED Protect S / XLED Protect

Iestatiet funkcijas

– Iestatiet ar iestatīšanas regulatoru (XLED Protect S)

Rūpnīcas iestatījumi

Laika iestatījums **(E)**: 8 sekundes

Krāsas sliekšņa iestatījums **(F)**:

2.000 luksa, (dienas režīms)

Laika iestatījums (6.1 / E Att.)



Vēlamo LED starmeša degšanas ilgumu iespējams iestatīt bez pakāpēm no apm. 8 s līdz maks. 35 min.

Ar katru kustību, kas uztverta pirms šī laika beigām, pulkstenis tiek startēts no jauna.

- Iestatījumu regulators + = apm. 35 minūtes
- Iestatījumu regulators – = apm. 8 sekundes

Krēslas sliekšņa iestatījums (6.1 / F Att.)

Vēlamo LED starmeša reakcijas sliekšni iespējams bez pakāpēm iestatīt robežās no 2 – 2.000 luksiem.

- Iestatīšanas slēdzis iestatīts uz  = dienasgaismas režīms (atkarībā no apgaismojuma)
- Iestatīšanas slēdzis iestatīts uz  = krēslas režīms (apm. 2 luksi)

Iestatot uztveres lauku un pārbaudot gaismekļa darbību dienasgaismā, iestatījumu regulatoram jābūt pagrieztam pret .

Norāde!

Iestatot uztveres lauku, ieteicams izvēlēties īsāko laiku.

Norāde!

Pēc katras LED starmeša izslēgšanās uz apm. 1 s ir pārtraukta jaunas kustības uztvere. Tikai pēc šī laika beigām, uztverot kustību, LED starmetis atkal ieslēgsies.

Sniedzamības iestatīšana / justēšana

Uztveres zonu var optimāli iestatīt pēc vajadzības.

- Sensorvienības pagriešanas zona: 180° horizontāli. (6.3 Att.)
- Sensora sasvēršanas zona: 90° vertikāli. (6.6 Att.)

Nosedzošā uzlīme (6.4 Att.)

Komplektācijā ietilpstošā noseģfolija kalpo nenoiteikta skaita lēcas segmentu noseģšanai, tātad individuālai sniedzamības samazināšanai. Kļūdaini slēgumi tiek izslēgti vai bīstamās vietas tiek mērķtiecīgi pārraudzītas (6.5 Att.).

Cits:

Starmeša galvas pagriešanas zona (6.2 Att.)

Norāde!

Spēkā ir tie iestatījumi, kuri tika iestatīti kā pēdējie apkalpes elementā.

Norāde!

Pēc katras LED starmeša izslēgšanās uz apm. 1 s ir pārtraukta jaunas kustības uztvere. Tikai pēc šī laika beigām, uztverot kustību, LED starmetis atkal ieslēgsies.

7. Lietošana / kopšana

LED starmetis nav piemērots speciālām pretielaušanās signalizācijām, jo tas nav aprīkots ar priekšrakstos noteikto aizsardzību pret apzinātu bojāšanu. Laika apstākļi var ietekmēt LED starmeša funkcionēšanu. Stipru vēja brāzmu, sniega, lietus un krusas dēļ sensors var patvaļīgi ieslēgties, jo tas nevar atšķirt pēkšņas temperatūras svārstības no siltuma avota.

Uztveres lēca tīrāma ar mitru lupatiņu (bez tīrīšanas līdzekļa).

Svarīgi! Bateriju ierīce nav nomaināma.

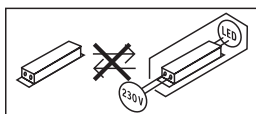

8. Utilizācija

Elektroierīces, piederumi un iepakojumi jānodod dabai draudzīgai atkārtotai pārstrādei.



Nemetiet elektroierīces parastajos atkritumos!

Tikai ES valstīm:

Atbilstoši Eiropas vadlīnijām par vecām elektroierīcēm un elektroniskām ierīcēm, un to lietojumam nacionālās tiesībās, nefunkcionējošas elektroierīces jāsavāc atsevišķi un tās jānodod dabai draudzīgai atkārtotai pārstrādei.

9. Ražotāja garantija

Kā pircējam Jums attiecībā pret pārdevēju ir spēkā likumā paredzētās garantijas tiesības. Mūsu garantijas saistības nesamazina un neierobežo šīs tiesības, ciktāl tādas pastāv Jūsu valstī. Mēs piešķiram

5 gadu garantiju nevainojamām Jūsu STEINEL profesionālā sensorikas produkta īpašībām un darbībai. Mēs garantējam, ka šim produktam nav materiāla, ražošanas un konstrukcijas defektu. Mēs garantējam visu elektronisko būvdaļu un kabeļu ekspluatācijas drošumu, kā arī visu izmantoto materiālu un to virsmu nevainojamību.

Sūdzību iesniegšana:

Ja vēlaties reklamēt Jūsu iegādāto produktu, lūdzu, nosūtiet to pilnā komplektācijā, apmaksājot pasta izdevumus, pievienojot oriģinālo čeku, kā arī norādot pirkuma datumu un produkta apzīmējumu, Jūsu pārdevējam vai tieši mums: SIA Ambergs, Brīvības gatve 195-20, LV-1039, Rīga. Tādēļ mēs iesakām rūpīgi saglabāt pirkuma čeku līdz garantijas laika beigām. STEINEL nenes atbildību par transporta bojājumiem un atpakaļ sūtīšanas riskiem.

Informāciju par garantijas pieteikumu Jūs atradīsiet mūsu mājas lapā www.steinell-professional.de/garantie

Ja Jums ir garantijas gadījums vai Jums ir jautājumi par Jūsu iegādāto produktu, Jūs jebkurā laikā varat vērsties servisa dienestā: 00371 29460997.

5 GADU
RAŽOTĀJA
GARANTĪJA

10. Tehniskie dati

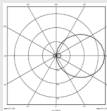
	XLED Protect S	XLED Protect
Izmēri (A x P x Dz)	187,4 x 195,1 x 194,7 mm	174,1 x 195,1 x 194,7 mm
Elektrotīkla spriegums	220 – 240 V / 50/60 Hz	
Jaudas patēriņš (P_{on})	14,43 W	13,6 W
Gaismas plūsma / Gaišums	1642 lm / 115 lm / W	1642 lm / 121 lm / W
Standby Sensors (P_{sb}) / Tīkls (P_{net})	0,50 W / –	– / –
Svars	0,575 kg	0,480 kg
Projicētais laukums	Frontāli: 111 m ²	Frontāli: 111 m ²
Elektroenerģija	80 mA	80 mA
Jaudas faktors	0,72	0,8
Krāsas temperatūra	3.000 K (silti balta)	
Krāsas attēlošanas indekss	$R_a = 82$	
Vidējs dzīves ilgums	L70B50 pie 25 °C: > 60.000 h	
Krāsas konsistence SDCM	Sākuma vērtība: 3	
Gaismas stipruma sadalījums		
Sensorika	Pasīvs-infrasarkans	–
Sniedzamība	maks. 10 m	–
Uztveres leņķis	180°	–
Laika iestatīšana	8 s – 35 min	–
Krāsas sliekšņa iestatījums	2 – 2.000 luks	–
IP / Aizsargklase	IP54 / II	

1. За този документ

Моля прочетете го внимателно и го пазете!

- Всички права запазени. Препечатване, дори откъслечно, само с наше разрешение.
- Запазваме си правото за промени, които служат на техническото развитие.
- Всички размери на продукта в мм.

Обяснение на символите



Предупреждение за опасности!



Препратка към части от текста в документа.

Сведение:

Картинките без описание важат за всички варианти.

2. Общи указания за безопасност



Преди да предприемете каквито и да е работи по уреда, прекъснете електрическото захранване!

- При монтаж на LED-прожектора се изисква работа с електричество. По тази причина той трябва да се извърши професионално, според съответните държавни предписания и изисквания (**DE-VDE 0100**, **AT-ÖVE/ÖNORM E 8001-1**, **CH-SEV 1000**).
- LED-прожекторът трябва да се позиционира така, че да не може да се очаква дълготрайно виждане в светлинния източник от разстояние по-малко от 0,3 м.
- Корпусът на прожектора се нагрява по време на работа. Моля насочвайте LED-панела, само когато е изстинал.
- Не монтирайте LED-прожектора върху (обикновено) леснозапалими повърхности.

3. XLED Protect S / XLED Protect

Употреба по предназначение

- LED-прожектор, подходящ за монтаж на външна стена.
- Свободно движещ се LED-панел.

XLED Protect S

- LED прожектор с инфрачервен детектор за движение

- Регулиране на прага на включване в полумрак и времето за включване с помощта на въртящ се регулатор (потенциометър)

XLED Protect

LED прожектор (без детектор за движение)

Употреба не по предназначение

- Светодиодният прожектор не може да се затъмнява.



Не се димира

Движението включва светлина, алармена система и много други. Благодарение на свободно регулируемия си панел LED-прожекторът може да се използва многостранно. Високо ефективната LED-технология дава светлина върху цялата площ, благодарение на опалния абажур.

Изпълнения

- XLED Protect S
- XLED Protect

Съдържание на комплекта XLED Protect S **(рис. 3.1)**

Съдържание на комплекта XLED Protect **(рис. 3.2)**

Диапазон на изместване на глава и сензор (XLED Protect S) **(рис. 3.3, 3.4, 6.2, 6.3, 6.6)**

Диапазон на изместване на глава (XLED Protect) **(рис. 3.5, 3.6, 6.2)**

Размери (XLED Protect S) **(рис. 3.7, 3.8)**

Размери (XLED Protect) **(рис. 3.9, 3.10)**

Преглед на уреда (XLED Protect S) **(рис. 3.11)**

- A LED-панел
- B Корпус
- C Стойка за стена
- D Сензор
- E Настройка на времето (XLED Protect S)
- F Настройка на светлочувствителността (XLED Protect S)

Преглед на уреда (XLED Protect) **(рис. 3.12)**

- A LED-панел
- B Корпус
- C Стойка за стена

Разпределение на светлината **(рис. 3.13)**

4. Електрическа инсталация

- Да се изключи електрозахранването. (рис. 4.1)

Свързване към мрежата

Кабелът съдържа 2 проводника:

L = фаза (обикновено черен, кафяв или сив)

N = нула (обикновено син)

Сведение:

При този продукт заземяващият проводник не трябва да се свързва.

Диаграми за свързване XLED Protect S / XLED Protect (рис. 4.2)

Важно:

Размяна на проводниците води до късо съединение в LED-прожектора или таблото с предпазители. При такъв случай всеки проводник трябва още веднъж да бъде идентифициран и наново свързан.

Светлинният източник на този LED-прожектор е незаменяем; ако се наложи замяната му (напр. след края на живота му), целият LED-прожектор трябва да се замени.

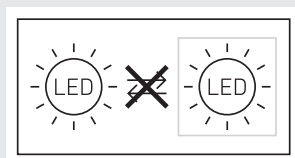

5. Монтаж

- Всички части да се проверят за щети.
- При повреда LED-прожекторът да не се пуска в експлоатация.
- Да се избере подходящо място за монтаж, съобразявайки се с обхвата и засичането на движение. (рис. 5.1, 5.2, 5.3)
- Насочване на LED-прожектора. (рис. 5.4)

Най-сигурно засичане се получава, когато LED-прожекторът се монтира странично спрямо посоката на движение и нищо не пречи на видимостта на сензора (напр. дървета, стени и т.н.). (рис. 5.2, 5.3)

Последователност за монтаж

- Да се изключи електрозахранването. (рис. 4.1)
- Да се отвинтят обезопасителните винтове. (рис. 5.5)
- Корпусът (B) да се отдели от стойката за стена (C). (рис. 5.6)
- Клемата да се отдели от стойката за стена. (рис. 5.7)
- Да се маркират местата за пробиване. (рис. 5.8)
- Да се пробият дупките и да се поставят дюбелите. (рис. 5.9)
- Да се поставят уплътнителите. (рис. 5.10)
 - Скрити кабели (рис. 5.11)
 - Открити кабели с подложки (рис. 5.12)
- Кабелите да се свържат. (рис. 5.13)
- Клемата да се свърже. (рис. 5.14)
- Корпусът да се постави на стойката за стена. (рис. 5.15)
- Обезопасителният винт да се завинти. (рис. 5.16)
- Електрозахранването да се включи. (рис. 5.16)
- Да се направят настройки → „6. Функция“

6. Функция

XLED Protect S / XLED Protect

Настройка функции

- Настройка през регулатор (XLED Protect S)

Заводски настройки

Настройка на времето (E): 8 секунди

Настройка на светлочувствителността (F):

2.000 лукса, (дневен режим)



Настройка на времето (рис. 6.1 / E)

Желаната продължителност на светене на LED-прожектора може да се регулира безстепенно от около 8 секунди до макс. 30 минути. Всяко засечено движение преди изтичане на времето връща часовника в първоначална позиция.

- Регулатор + = около 35 минути
- Регулатор – = около 8 секунди

Настройка на светлочувствителността (рис. 6.1 / F)

Желаният праг на задействане на LED-прожектора може да бъде регулиран безстепенно от около 2 до 2.000 лукса.

- Регулатор в позиция  = дневен режим (независимо от осветеността)
- Регулатор в позиция  = слаба светлина (около 2 лукса)

При настройка на обхвата и при проверка на функциите на дневна светлина регулаторът трябва да е на .

Сведение:

При настройка на обхвата се препоръчва да бъде избран най-краткия интервал.

Сведение:

След всяко изключване на LED-прожектора сензорът за движение остава неактивен за около 1 секунда. Едва след това LED-прожекторът може да включи светлина при засечено движение.

Настройка на обхвата

Според необходимостта, обхватът може да бъде оптимално регулиран.

– Въртене на сензора хоризонтално 180°.

(рис. 6.3)

– Накланяне на сензора вертикално 90°.

(рис. 6.6)

Покриващ стикер (рис. 6.4)

Покриващото фолио служи за закриване на желания брой сегменти от обектива, съответно обхвата да бъде индивидуално скъсен. Погрешни включения се елиминират, а източници на опасност могат да бъдат наблюдавани целево (рис. 6.5).

Други:

Диапазон на изместване на главата на прожектора (рис. 6.2)

Сведение:

Важат настройките, предприети през последно използвания обслужващ елемент.

Сведение:

След всяко изключване на LED-прожектора засичането на нови движения се прекъсва за около 1 секунда. Едва след това LED-прожекторът може да включи светлина при засечено движение.

7. Експлоатация / поддръжка

LED-прожекторът не е подходящ за специални защитни алармени системи, тъй като му липсва задължителната осигуровка срещу саботаж. Климатичните условия могат да влияят на функциите на LED-прожектора. При урагани ветрове, сняг, дъжд, градушка, би могло да се стигне до нежелано включване, тъй като разликите в температурата не могат да бъдат отличени от източници на топлина.

При замърсяване, обективът може да бъде почистен с влажна кърпа (без почистващ препарат).

Важно: уредът е незаменяем.

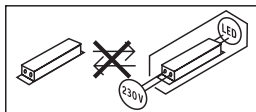

8. Отстраняване

Електроуреди, принадлежности и опаковки трябва да бъдат рециклирани, с цел опазване на околната среда.



Не изхвърляйте електроуреди с общите домашни отпадъци!

Само за страни от ЕС:

Според действащата Директива на ЕС за стари електронни и електроуреди и транспонирането ѝ в национално право, електроуреди, които повече не могат да бъдат употребявани, трябва да бъдат разделно събирани и рециклирани, с цел опазване на околната среда.

9. Гаранция от производителя

В ролята ви на купувач разполагате със законови права спрямо продавача. Ако тези права съществуват във вашата страна, тази гаранционна декларация не ги ограничава, нито ги съкращава. Ние ви даваме **5 години** гаранция за перфектна изработка и правилно функциониране на вашия продукт STEINEL-Professional - от серията Сензорна техника. Ние гарантираме, че този продукт няма материални, производствени и конструктивни недостатъци. Ние гарантираме функционалността на всички електронни елементи и кабели, както и липсата на дефекти в използваните материали и техните повърхности.

Гаранционен иск:

Ако искате да направите рекламация на вашия продукт, моля да го изпратите напълно окомплектован и за наша сметка, заедно с оригиналната касова бележка или фактура, които трябва да съдържат датата на покупката и обозначението на продукта, на вашия търговец или директно на нас, ТАСHEB-ГАЛВИНГ ООД, Бул. Климент Охридски № 68, 1756 София, България. Затова ви препоръчваме грижливо да пазите касовата бележка или фактурата до изтичане на гаранционния срок. За щети настъпили по време на транспорта на продукта STEINEL не поема отговорност.

Информация за представяне на гаранционен иск ще получите на нашата интернет страница www.tashev-galving.com

Ако имате гаранционен случай или въпрос по вашия продукт, можете да ни се обадите по всяко време на нашия сервизен телефон +359 (2)700 45 454.

5 ГОДИНИ
ГАРАНЦИЯ
ОТ ПРОИЗВОДИТЕЛ

10. Технически данни

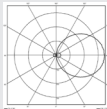
	XLED Protect S	XLED Protect
Размери (В × Ш × Д)	187,4 x 195,1 x 194,7 мм	174,1 x 195,1 x 194,7 мм
Захранване	220 – 240 V / 50/60 Hz	
Консумирана мощност (P_{on})	14,3 W	13,6 W
Светлинен поток / осветеност	1642 lm / 115 lm / W	1642 lm / 121 lm / W
Standby Сензор (P_{sb}) / Мрежа (P_{net})	0,50 W / –	– / –
Тегло	0,575 kg	0,480 kg
Обхваната площ	Челен изглед 111 м ²	Челен изглед 111 м ²
Мрежов ток	80 mA	80 mA
Мощностен фактор	0,72	0,8
Температура на цвета	3.000 K (топло бяло)	
Индекс на цветовото отражение	$R_a = 82$	
Средна продължителност на живот	L70B50 при 25 °C: > 60.000 часа	
Консистенция на цвета SDCM	Начална стойност: 3	
Разпределение на светлината		
Сензор	Пасивен инфрачервен сензор	–
Обхват	макс. 10 м	–
Ъгъл на отчитане	180°	–
Настройка на времето	8 с. – 35 мин.	–

	XLED Protect S	XLED Protect
Настройка на светлочувствителността	2 – 2.000 лукса	–
IP / Клас защита	IP54 / II	
Околна температура	-20 °C – +40 °C	
Клас енергийна ефективност	„E“	
	Техническа документация на адрес www.steinel.de	

11. Проблеми при експлоатация

Проблем	Причина	Решение
LED-прожекторът е без напрежение	<ul style="list-style-type: none"> ■ Дефектен предпазител, не е включен, прекъснат кабел ■ Късо съединение 	<ul style="list-style-type: none"> ■ Нов предпазител, да се включи; проводниците да се проверят с уред за напрежение ■ Да се проверят връзките
Сензорният LED-прожектор не се включва	<ul style="list-style-type: none"> ■ При дневен режим, настройката на светлочувствителността е на нощен режим ■ Прекъсвачът е изключен ■ Предпазител дефектен ■ Обхватът не е настроен целево 	<ul style="list-style-type: none"> ■ Настройката да се направи наново ■ Включване ■ Нов предпазител, евентуално да се провери връзката ■ Да се регулира отново
Сензорният LED-прожектор не се изключва	<ul style="list-style-type: none"> ■ Продължително движение в обхвата 	<ul style="list-style-type: none"> ■ Да се провери обхвата и евентуално да се регулира отново, съответно да се покрие
Сензорният LED-прожектор постоянно се включва / изключва	<ul style="list-style-type: none"> ■ Животни се движат в обхвата 	<ul style="list-style-type: none"> ■ Сензорът да се насочи по-нагоре или да се покрие целево; зоната да се промени, или да се покрие
Сензорният LED-прожектор се включва произволно	<ul style="list-style-type: none"> ■ Вятър движи дървета и храсти в обхвата ■ Засичане на автомобили на пътя ■ Внезапна промяна в температура-та заради променени климатични условия (вятър, дъжд, сняг) или течение от вентилатори, отворени прозорци ■ Сензорният LED-прожектор се клати (движи се) напр. заради силен вятър или дъжд 	<ul style="list-style-type: none"> ■ Обхватът да се промени ■ Обхватът да се промени ■ Обхватът да се промени, мястото на монтаж да се измести ■ Сензорният LED-прожектор да се монтира на стабилна основа

1. 关于本文件

请仔细阅读并妥善保管！

- 版权所有。未经我方批准禁止翻印或摘录。
- 保留技术更改的权利。
- 所有尺寸以毫米（mm）为单位。

符号说明



危险警示！



指示文件中的文本位置。

提示：

无标题的图片适用于所有变体。

2. 一般安全性提示



在设备上任何作业前均须断开电源！

- 安装LED泛光灯时，需要考虑到电源电压，因此必须根据各国的安装规定和连接条件执行安装（例如 DE-VDE 0100，AT-OEVE / OENORM E 8001-，CH-SEV 1000）。
- 必须定位LED泛光灯，使人在小于 0.3 m 的距离内不会长时间望向光源。
- 泛光灯外壳在运行期间会自动升温。LED 面板只有在已冷却的情况下才能校准。
- (通常) 不得在易燃表面安装 LED 泛光灯。

3. XLED Protect S / XLED Protect

按规定使用

- 壁装式 LED 泛光灯适用于外部区域。
- 可自由转动的 LED 面板。

XLED Protect S

- LED 射灯，带红外移动探测器
- 使用旋转控制器（电位器）调节黄昏开启阈值和运行时间

XLED Protect

LED 射灯（不带移动探测器）

违规使用

- LED 聚光灯不可调光。



不可调光

通过移动打开灯，警报和激活其他更多功能，无论是用于私人住宅的室内或室外照明，还是用于商业建筑的办公室照明，LED泛光灯利用可自由旋转。高效的LED技术用乳白色的圆盘适用于平面照明。

规格

- XLED Protect S
- XLED Protect

供货范围 XLED Protect S (图 3.1)

供货范围 XLED Protect (图 3.2)

主机泛光灯头和传感器的转动范围

(XLED Protect S)

(图 3.3, 3.4, 6.2, 6.3, 6.6)

从机泛光灯头的转动范围 (XLED Protect)

(图 3.5, 3.6, 6.2)

产品尺寸 (XLED Protect S) (图 3.7, 3.8)

产品尺寸 (XLED Protect) (图 3.9, 3.10)

主机设备概览 (XLED Protect S)

(图 3.11)

A LED 面板

B 壳体

C 墙壁支架

D 传感器单元

E 时间设置 (XLED Protect S)

F 亮度设置 (XLED Protect S)

从设备概况 (XLED Protect) (图 3.12)

A LED 面板

B 壳体

C 墙壁支架

光强分布 (图 3.13)

4. 电气安装

- 切断供电。(图 4.1)

连接电源线

电源线由2电缆组成:

L = 火线 (通常为黑色, 棕色或灰色)

N = 零线 (通常是蓝色)

提示:

在此产品上不必连接地线。

XLED Protect S / XLED Protect 接线图 (图 4.2)

重要:

混淆接头将导致LED泛光灯或者保险丝盒内发生短路。此种情况下须辨别每一根电缆并重新连接。

此 LED 泛光灯的光源不可更换; 如果必须更换光源 (例如在其使用寿命结束时), 则必须更换整个 LED 泛光灯。

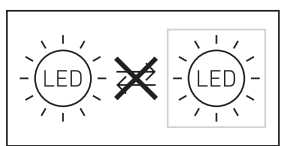

5. 安装

- 检查所有部件是否损坏。
- LED 泛光灯损坏时, 不得投入运行。
- 在考虑有效距离和探测到运动的情况下选择合适的装配地点。(图 5.1, 5.2, 5.3)
- 校准 LED 泛光灯。(图 5.4)

将LED泛光灯沿走动方向一侧安装且无障碍物 (例如树木, 墙等) 遮挡感应视野时, 移动感应效果最佳。(图 5.2, 5.3)

安装步骤

- 切断供电。(图 4.1)
- 松开固定螺栓。(图 5.5)
- 将壳体 (B) 同墙壁支架 (C) 分离。(图 5.6)
- 将插入式端子与墙上支架分离。(图 5.7)
- 标记钻孔。(图 5.8)
- 钻孔并插入销子。(图 5.9)
- 插入密封塞。(图 5.10)
 - 暗装引线 (图 5.11)
 - 带限位支架的明装引线 (图 5.12)
- 连接接线电缆。(图 5.13)
- 连接插入端子。(图 5.14)
- 将壳体插装到墙壁支架上。(图 5.15)
- 旋入止动螺栓 (图 5.16)

- 接通电源。(图 5.16)
- 进行调整 "6. 功能"

6. 功能

XLED Protect S / XLED Protect

其他:

泛光灯灯头转动范围 (图 6.2)

- 通过调节器设置 (XLED Protect S)

出厂设置

时间设置 (E): 8 秒

亮度设置 (F): 2,000 Lux (日间运行模式)

时间设置 (图 6.1 / E)

LED 泛光灯所需的照明时长可在 8 秒至最长 35 分钟之间的范围内无级设置。如果在该时间结束前感应到任何移动, 计时器均会重新启动。

- 调节器 + = 约 35 分钟
- 调节器 - = 约 8 秒

亮度设置 (图 6.1 / F)

LED 泛光灯所需的响应阈值可在约 2 至 2,000 Lux 之间的范围内无级设置。

- 设置调节器调到 ☀ = 日光运行 (与亮度无关)
- 设置调节器调到 🌙 = 夜间运行 (大约 2 Lux)

设置感应范围以及在日光下进行功能测试时调节器须处于 ☀。

说明:

设置感应范围时, 建议选择最短时间。

说明:

在每次 LED 泛光灯的关断操作结束后, 新的移动感应会中断约 1 秒钟。仅当该段时间结束后, LED 泛光灯才能在移动时重新亮起。

有效距离设置 / 调整

根据需要可以设置最佳的感应范围。

传感器元件

- 传感器单元水平转动 180° 。(图 6.3)
- 传感器单元垂直翻转 90° 。(图 6.6)

覆盖贴标 (图 6.4)

附带的遮板用于覆盖任意大小的镜头部分或者自定义缩短有效距离。排除错误打开或者针对性地监控危险位置 (图 6.5)。

提示:

最后一次使用操作元件时设定的设置有效。

提示:

在每次 LED 的关断操作结束后, 新的移动感应会中断约 1 秒钟。仅当该段时间结束后, LED 泛光灯才能在移动时重新亮起。

7. 运行 / 保养

LED 泛光灯因不具备规定的相关防破坏安全性, 故不得用于专用防盗警报装置。天气条件可能影响 LED 泛光灯的功能。因感应器无法分辨突发性温度波动与热源, 故强风暴, 强降雪, 强降雨以及冰雹天气可能导致功能错误激活。

感应镜头弄脏时应使用润湿的抹布 (不添加清洁剂) 进行清洁。

重要信息: 操作设备无法更换。

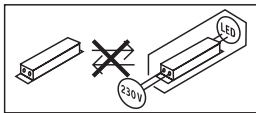

8. 废弃物处理

电子设备, 附件和包装应根据环保要求寻求再次利用。



不得将电子设备投入生活垃圾!

仅针对欧盟国家:

根据适用的关于废旧电子设备和电子元件欧盟指令及其在国家法律中的实施规则, 必须将无法再使用的电子设备分开收集在一起并根据环保要求寻求再次利用。

9. 制造商担保

作为购买方相对销售商具有法定的免费换权和保修权。如果您所在国家具有相关法律规定, 该权利不受我们质保声明而缩短或任何限制。我们为施特朗专业传感器产品的完好性能和正常功能提供 5 年质保。我们保证此产品不含材料、生产和结构方面的缺陷。我们保证所有电子部件和电缆的功能可靠性以及所使用的材料及其表面无任何缺陷。
质保索赔:

如需提出产品索赔, 则请您将完整的原始购买凭证 (必须包含购买日期和产品名称的说明) 自费邮寄给您的经销商或直接邮寄给我们: Rm. 25A Huadu Mansion, No. 828-838 Zhangyang Road, 200122 Shanghai, PR China。

为此, 建议您妥善保存购买凭证, 直至质保到期。施特朗对寄回过程中的运输费用和风险不承担任何责任。质保索赔的相关信息请参见我们网站的主页 www.steinell.cn 如果您对质保或产品有任何疑问, 敬请垂询: 服务热线 +86 21 5820 4486。

5年
厂商质保

10. 技术参数

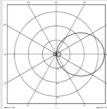
	XLED Protect S	XLED Protect
尺寸 (高 × 宽 × 深)	187,4 x 195,1 x 194,7 mm	174,1 x 195,1 x 194,7 mm
电源电压	220 - 240 V / 50/60 Hz	
功率消耗 (P _{on})	14.3 W	13.6 W
光流 / 亮度	1642 lm / 115 lm / W	1642 lm / 121 lm / W
待机 传感器 (P _{sb}) / 电网 (P _{net})	0.50 W / -	- / -
重量	0.575 kg	0.480 kg
照射面积	正面 111 m ²	正面 111 m ²
电源电流	80 mA	80 mA
功率系数	0.72	0.8
色温	3,000 K (暖白光)	
显色指数:	R _a = 82	
平均额定使用 寿命	L70B50 在 25 ° C 时: > 60,000 小时	
SDCM 的颜色一 致性	初始值: 3	
光强分布		
传感器	被动红外线	-
有效距离	最大 10 m	-
感应角度	180°	-
时间设置	8 s - 35 min	-
亮度设置	2 - 2,000 Lux	-
IP / 防护等级	IP54 / II	
环境温度	-20 ° C - +40 ° C	
能效等级	"E"	



查看技术文档请登录 www.steinell.de

11. 运行故障

故障	原因	补救办法
LED 泛光灯没有电压	<ul style="list-style-type: none"> ■ 保险丝损坏, 未接通, 电线断裂 ■ 短路 	<ul style="list-style-type: none"> ■ 更换保险丝, 打开电源开关, 使用试电笔检查电线 ■ 检查接口
LED 感应泛光灯无法打开	<ul style="list-style-type: none"> ■ 在白天模式下, 亮度设置处于夜晚模式 ■ 电源开关关闭 ■ 保险丝损坏 ■ 感应范围未进行针对性设置 	<ul style="list-style-type: none"> ■ 重新设置 ■ 打开开关 ■ 更换保险丝, 必要时检查接口 ■ 重新调节
LED 感应泛光灯无法关闭	<ul style="list-style-type: none"> ■ 在感应范围内持续运行 	<ul style="list-style-type: none"> ■ 检查范围, 必要时重新调整或覆盖
LED 感应泛光灯始终打开 / 关闭	<ul style="list-style-type: none"> ■ 动物在感应范围内移动 	<ul style="list-style-type: none"> ■ 向上转动感应器或进行针对性覆盖; 调整或覆盖范围
LED 感应泛光灯意外打开	<ul style="list-style-type: none"> ■ 风吹动感应范围内的树枝和灌木丛 ■ 感应到街道上的汽车 ■ 由于天气 (风, 雨, 雪) 或通风设备排出的废气, 敞开的窗户引起温度突然发生变化 ■ LED 感应泛光灯晃动 (移动), 例如由于风暴或强降雨 	<ul style="list-style-type: none"> ■ 调整范围 ■ 调整范围 ■ 改变范围, 更改安装地点 ■ 将 LED 感应泛光灯安装在牢固的底座上

1. Об этом документе

Просим тщательно прочесть и сохранить!

- Защищено авторскими правами. Перепечатка, также выдержками, только с нашего согласия.
- Мы сохраняем за собой право на изменения, которые служат техническому прогрессу.
- Все размеры изделия в мм.

Разъяснение символов



Предупреждение об опасностях!



Указание на текст в документе.

Указание:

Иллюстрации без заголовка действительны для всех вариантов.

2. Общие указания по технике безопасности



Перед началом любых работ, проводимых на приборе, следует отключить напряжение!

- Монтажные работы по подключению этих приборов относятся к категории работ с сетевым напряжением; поэтому они должны проводиться согласно инструкциям по монтажу и при соблюдении условий подключения электрических изделий, действующих в стране (**DE**-VDE 0100, **AT**-ÖVE/ÖNORM E 8001-1, **CN**-SEV 1000).
- Светодиодный прожектор следует отпозиционировать так, чтобы не было опасности длительно смотреть на источник света с небольшого расстояния менее 0,3 м.
- Во время работы корпус прожектора нагревается. Регулировку светодиодного прожектора следует производить только после его остывания.
- Запрещается монтировать светодиодный прожектор на (обычно) легко возгораемых поверхностях.

3. XLED Protect S / XLED Protect

Применение по назначению

- Светодиодный прожектор подходит для настенного монтажа на улицах.
- Произвольно поворачиваемая светодиодная панель.

Прожектор XLED Protect S

- LED с инфракрасным детектором движения
- Регулировка порога включения в сумерках и времени работы с помощью поворотного регулятора (потенциометра)

Прожектор XLED Protect

LED (без детектора движения)

Применение не по назначению

- Яркость сенсорного светодиодного прожектора не регулируется.



Яркость не регулируется

Движение вызывает включение света, сигнал и т.п. Этот светодиодный прожектор с произвольно поворачиваемой панелью прекрасно подходит для использования в частных владениях для освещения дома или прилегающего пространства, также в промышленной сфере, например, для освещения зданий и территорий. Эффективнейшая светодиодная технология обеспечивает в комбинации с опаловым стеклом поверхностный свет.

Исполнения

- XLED Protect S
- XLED Protect

Объем поставки версий XLED Protect S

(рис. 3.1)

Объем поставки версии XLED Protect **(рис. 3.2)**

Диапазон поворота головки прожектора и сенсора (XLED Protect S)

(рис. 3.3, 3.4, 6.2, 6.3, 6.6)

Диапазон поворота головки прожектора (XLED Protect) (рис. 3.5, 3.6, 6.2)

Размеры изделия (XLED Protect S) (рис. 3.7, 3.8)

Размер изделия (XLED Protect S) (рис. 3.9, 3.10)

Обзор изделия (XLED Protect) (рис. 3.11)

- A Светодиодная панель
- B Корпус
- C Кронштейн
- D Сенсорный блок
- E Продолжительность включения (XLED Protect S)
- F Установка сумеречного включения (XLED Protect S)

Обзор изделия (XLED Protect) (рис. 3.12)

- A Светодиодная панель
- B Корпус
- C Кронштейн

Распределение силы света (рис. 3.13)

4. Электромонтаж

- Отключить электропитание. (рис. 4.1)

Присоединение сетевого провода

Сетевой провод состоит из 2 жил:

- L = фаза (обычно черного, коричневого или серого цвета)
- N = нулевой провод (чаще всего синий)

Указание:

Провод заземления для этого изделия подключать не требуется.

Схемы подключения XLED Protect S / XLED Protect (рис. 4.2)

Важно:

Неправильное присоединение проводов в светодиодном прожекторе или в распределительном ящике с предохранителями может привести к короткому замыканию. В таком случае рекомендуется еще раз проверить провода и заново подключить их.

Источник света этого светодиодного прожектора не подлежит замене. При необходимости замены источника света (например, в конце его срока службы), необходимо заменить весь светодиодный прожектор.

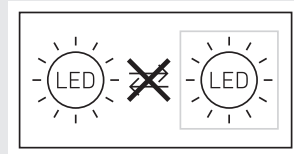

5. Монтаж

- Проверить все конструктивные детали на предмет повреждения.
- При повреждениях не включать светодиодный прожектора.
- Выбрать подходящее место для монтажа с учетом радиуса действия и регистрации движений. (рис. 5.1, 5.2, 5.3)
- Выравнивание светодиодного прожектора. (рис. 5.4)

Для обеспечения надежной работы светодиодного прожектора следует монтировать так, чтобы проводилась регистрация движущихся мимо объектов, а также исключать все загрязняющие объекты (например, деревья, стены и т.д.). (рис. 5.2, 5.3)

Порядок монтажа

- Отключить электропитание. (рис. 4.1)
- Отпустить стопорные винты. (рис. 5.5)
- Отсоединить корпус (B) от кронштейна (C). (рис. 5.6)
- Отсоединить контактный зажим от кронштейна. (рис. 5.7)
- Наметить отверстия для сверления. (рис. 5.8)
- Просверлить отверстия и вставить дюбели. (рис. 5.9)
- Вставьте уплотнители. (рис. 5.10)
 - Подвод кабеля скрытой проводкой. (рис. 5.11)
 - Подвод кабеля открытой проводкой с распорками. (рис. 5.12)

- Подключить соединительный кабель. (рис. 5.13)
- Соединить контактный зажим. (рис. 5.14)
- Надеть корпус на кронштейн. (рис. 5.15)
- Вкрутить крепежный винт. (рис. 5.16)
- Включить электропитание. (рис. 5.16)
- Выполнить регулировки → «6. Эксплуатация»

6. Эксплуатация

XLED Protect S / XLED Protect

Настройка эксплуатации

- Настройка посредством установочного регулятора (XLED Protect S)

Заводские настройки

Продолжительность включения (E): 8 секунд
 Установка сумеречного включения (F): 2.000 лк, дневной режим.



Регулировка времени (рис. 6.1 / E)

Необходимое время освещения светодиодного прожектора может быть установлено главным в диапазоне от прим. 8 сек. до макс. 35 мин. Каждое зарегистрированное движение до истечения этого времени заново начинает отсчет времени.

- Установочный регулятор на + = ок. 35 мин.
- Установочный регулятор – = ок. 8 сек.

Установка сумеречного включения (рис. 6.1 / F)

Желаемый порог срабатывания светодиодного прожектора можно установить плавно от прим. 2 до 2.000 лк.

- Регулятор, установленный на  = режим дневного освещения (независимо от яркости)
- Установочный регулятор, установленный на  = режим сумеречного освещения (ок. 2 лк)

При установке зоны обнаружения и при проведении эксплуатационного теста при дневном свете установочный регулятор должен быть установлен на .

Указание: при настройке зоны обнаружения рекомендуется установить минимальную продолжительность.

Указание: После каждого процесса отключения светодиодного прожектора обнаружение нового движения прерывается прим. на 1 секунду. Только по истечении этого времени сенсорный прожектор может снова включать свет при движении.

Установка радиуса действия / регулировка

При необходимости можно произвести оптимальную настройку зоны обнаружения.

- Поворот сенсорного блока по горизонтали на 180°. (рис. 6.3)
- Поворот сенсорного блока по вертикали на 90°. (рис. 6.6)

Закрывающая наклейка (рис. 6.4)

Полусферическая заслонка предназначена для заслона сегментов линзы, т.е. для уменьшения радиуса действия в каждом отдельном случае. Исключаются ошибочные переключения или осуществляется целенаправленный контроль за опасными местами. (рис. 6.5)

Прочее:

Зона поворота головки прожектора (рис. 6.2)

Указание:

действуют настройки, которые были выполнены на последнем использованном элементе управления.

Указание:

После каждого процесса отключения светодиодного прожектора обнаружение нового движения прерывается прим. на 1 секунду. Только по истечении этого времени светодиодный прожектор может снова включать свет при движении.

7. Эксплуатация и уход

Светодиодный прожектор не предназначен для применения в качестве охранной сигнализации, т.к. не имеет требуемой гарантии исключения саботажа. Погодные условия могут влиять на работу светодиодного прожектора. При сильных порывах ветра, метели, дожде, граде может произойти ошибочное включение, поскольку сенсор не способен отличать резкое изменение температуры при резком изменении погодных условий от движения источника теплового излучения движущихся объектов.

Загрязнения на регистрирующей линзе можно удалять влажным сукном (не используя моющие средства).

Важно: Рабочее изделие заменить нельзя.

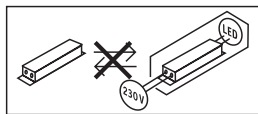

8. Утилизация

Электроприборы, комплектующие и упаковку следует направлять на экологичную вторичную переработку.



Не выбрасывать электроприборы в бытовые отходы!

Только для стран ЕС:

Согласно действующей Европейской директиве по отработанному электрическому и электронному оборудованию и ее реализации в национальных законодательствах отработанные электроприборы должны собираться отдельно и направляться на экологичную вторичную переработку.

9. Гарантия производителя

Вы, как покупатель, имеете предусмотренные законом права в отношении продавца. Если такие права существуют в вашей стране, то наша гарантия не сокращает и не ограничивает их. Мы предоставляем Вам **5-летнюю** гарантию на безупречные характеристики и надлежащую работу вашего сенсорного изделия STEINEL Professional. Мы гарантируем, что это изделие не имеет дефектов материала, конструкции и производственного брака. Мы гарантируем работоспособность всех электронных конструктивных элементов и кабелей, а также отсутствие дефектов во всех использованных материалах и на их поверхности.

Предъявление требований:

Если Вы хотите заявить рекламацию по вашему изделию, отправьте изделие в собранном и упакованном виде вместе с приложенным кассовым чеком или квитанцией с датой продажи и указанием наименования изделия вашему дилеру или непосредственно нам

по адресу: REAL.Electro, 109029, Москва, ул. Средняя Калитниковская, д. 26/27. Поэтому мы рекомендуем вам сохранить кассовый чек или квитанцию о продаже до истечения гарантийного срока. Компания STEINEL не несет риски и расходы на транспортировку в рамках возврата изделия.

Информацию о том, как заявить о гарантийном случае, вы найдете на нашей домашней странице www.steinell-russland.ru Если у вас наступил гарантийный случай или имеются вопросы по вашему изделию, вы можете в любое время позвонить в Службу технической поддержки по телефону +7(495) 230 31 32.

5 ЛЕТ
ГАРАНТИИ
ПРОИЗВОДИТЕЛЯ

10. Технические данные

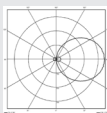
	XLED Protect S	XLED Protect
Габаритные размеры (В x Ш x Г)	187,4 x 195,1 x 194,7 мм	174,1 x 195,1 x 194,7 мм
Сетевое напряжение	220–240 В / 50/60 Гц	
Потребляемая мощность (P_{on})	14,4 Вт	14,4 Вт
Световой поток / яркость	1642 лм / 115 лм / т	1642 лм / 121 лм/т
Standby сенсор (P_{sb}) / сеть (P_{net})	0,50 Вт / –	– / –
Вес	0,575 кг	0,480 кг
Проецируемая поверхность	Вид спереди 111 м ²	Вид спереди 111 м ²
Сетевой ток	80 мА	80 мА
Коэффициент мощности	0,72	0,8
Температура цвета	3.000 К (теплый белый)	
Коэффициент цветопередачи	$R_a = 82$	
Средний расчетный срок службы	L70B50 при 25 °С: > 60.000 ч	
Консистенция цвета SDCM	Начальное значение: 3	
Распределение силы света		
Сенсорная техника	Пассивный ИК	–
Радиус действия	макс. 10 м	–
Угол охвата	180°	–
Время включения	8 сек. – 35 мин.	–

	XLED Protect S	XLED Protect
Установка сумеречного включения	2–2.000 лк	–
IP / Класс защиты	IP54 / II	
Температура окружающей среды	-20 °C – +40 °C	
Класс энергоэффективности	«E»	
	Техническая документация на сайте www.steinel.de	

11. неполадки при эксплуатации

Нарушение	Причина	Устранение
Светодиодный сенсорный прожектор без напряжения	<ul style="list-style-type: none"> ■ Дефект предохранителя, не включен, неисправность провода ■ Короткое замыкание 	<ul style="list-style-type: none"> ■ Заменить предохранитель, включить сетевой выключатель, проверить провод индикатором напряжения ■ Проверить подключение
Светодиодный сенсорный прожектор не включается	<ul style="list-style-type: none"> ■ При дневном режиме, установка сумеречного порога установлена в ночной режим ■ Выключен сетевой выключатель ■ Дефект предохранителя ■ Неправильно установлена зона обнаружения 	<ul style="list-style-type: none"> ■ Произвести новую регулировку ■ Включить ■ Поставить новый предохранитель, при необходимости, проверить соединение ■ Произвести новую регулировку
Светодиодный сенсорный прожектор не выключается	<ul style="list-style-type: none"> ■ Постоянное движение в зоне обнаружения 	<ul style="list-style-type: none"> ■ Проверить зону и, при необходимости, произвести новую регулировку или установку заслонок
Светодиодный сенсорный прожектор постоянно переключается ВКЛ / ВЫКЛ	<ul style="list-style-type: none"> ■ В зоне обнаружения находятся животные 	<ul style="list-style-type: none"> ■ Повернуть сенсор выше или изменить положение заслонок, оградить зону или изменить положение заслонок
Нежелательное включение светодиодного сенсорного прожектора	<ul style="list-style-type: none"> ■ В зоне движения происходит движение деревьев и кустов ■ Включается в результате движения автомашин на дороге ■ В результате неожиданного перепада температур при изменении погоды (ветер, дождь, снег) или потока воздуха из вентиляционной системы, открытых окон. ■ Светодиодный сенсорный прожектор колеблется (движется), например, при порывах ветра или сильных осадках 	<ul style="list-style-type: none"> ■ Изменить зону ■ Изменить зону ■ Изменить зону обнаружения, произвести монтаж светильника на новом месте ■ Светодиодный сенсорный прожектор установить на прочную поверхность

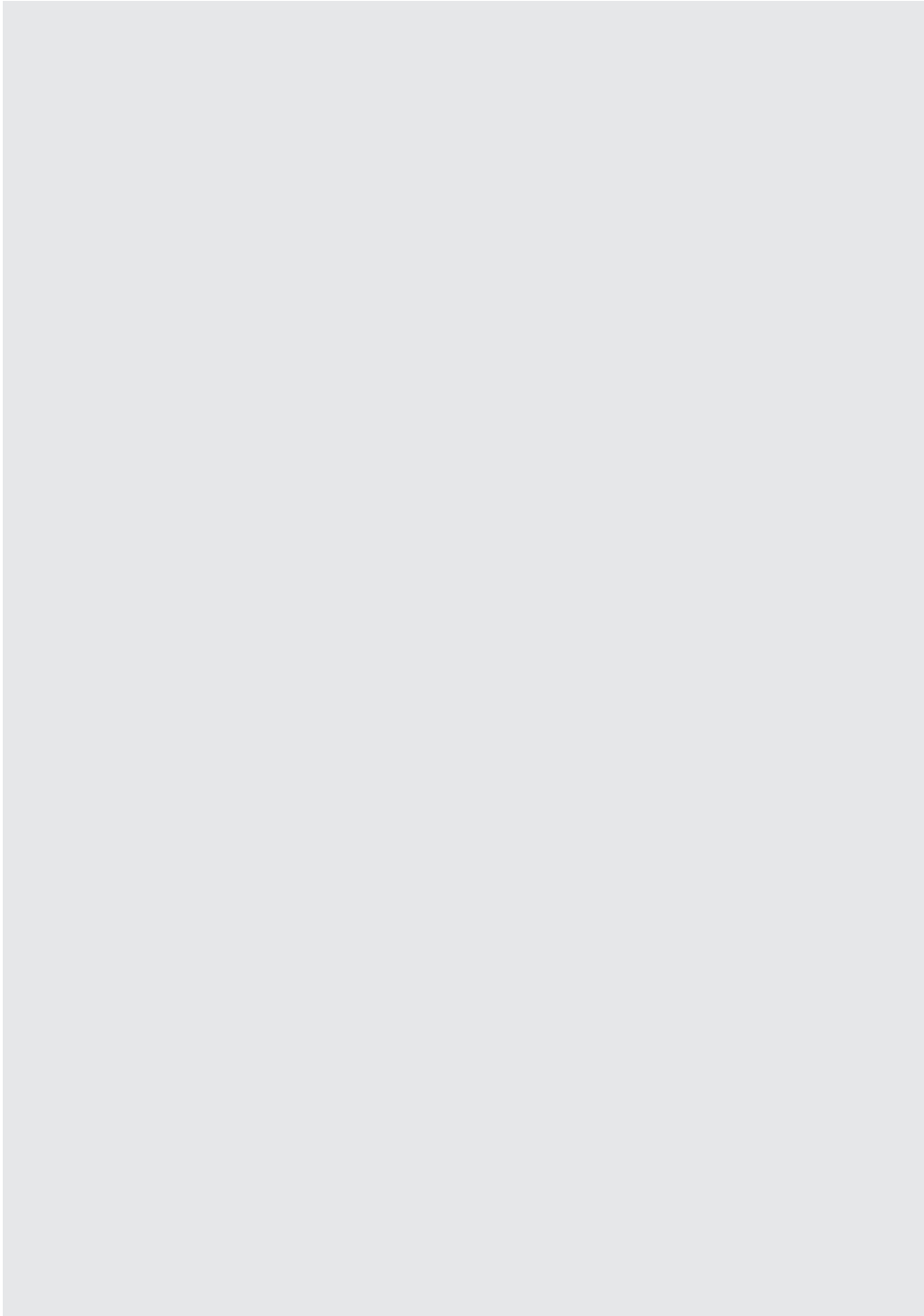

STEINEL GmbH

Dieselstraße 80-84
33442 Herzebrock-Clarholz
Tel: +49/5245/448-188
www.steinel.de



Contact

www.steinel.de/contact

