



LEDVANCE

# PRODUKTDATABLAD

## SL FLEX SM RV25ST P 13W 727 WAL

STREETLIGHT FLEX SMALL RV25ST | Lysfordeling for generell veibelysning



PERFOR-  
MANCE  
CLASS

### Bruksområder

- Utendørs bruk (IP66)
- M-, C- og P-klasse veier iht. til EN 13201
- Parkering
- Offentlige områder
- Industri

### Produktfordeler

- Slitesterkt design og utvalg av komponenter av høyeste kvalitet for langvarig ytelse
- Rask og enkel montering på grunn av verktøyfri åpning av deksel og trykknappterminal
- Svært ensartet lys
- Tre lysfarger er tilgjengelig, perfekt egnet til å belyse svært forskjellige omgivelser
- Ingen øvre lyseffektforhold (ULOR 0%) ved montert med 0° tilt
- Automatisk frakobling av strømmettet når du åpner huset
- 5 års garanti

### Produktfunksjoner

- Lysfordelinger optimalisert for gater med samme bredde som stolpehøyden
- Svært lang levetid (L90/B10): Opptil 100 000 timer (ved 25 °C)
- Spigot for 48-60 master medfølger
- Ytterligere reduksjon for 42 mm og adapter for 76 mm master er tilgjengelig separat
- Justerbar tapp for både sideinnføring og ettermontering
- +/- 15° vinkeljustering uten å åpne dekselet



- Høyt lysutbytte: opptil 144 lm/W
- Driftstemperatur: -40...50 °C
- Høy overspenningsvern: opptil 10 kV (L/N-GND)
- Beskyttelsesklasse: II

## TEKNISKE DATA

## ELEKTRISK INFORMASJON

Nominell effekt	13,00 W
Nominell spenning	220...240 V
Nettfrekvensen	50...60 Hz
Nominell strøm	60 mA
Startstrøm	25 A
Startsstrøm tid $T_{h50}$	150 $\mu$ s
Maks. armaturer på automatsikring. B16 A	36
Maks. armaturer på automatsikring. C10 A	40
Maks. armaturer på automatsikring. C16 A	70
Effektfaktor $\lambda$	> 0,90
Total harmonisk forvrengning	< 10 %
Beskyttelsesklasse	II
Driftsmodus	Integrated LED driver

## Fotometriske filer

Lysstrøm	1650 lm
Lysutbytte	127 lm/W
Fargetemperatur	2700 K
Lysfarge (betegnelse)	Varmhvit
Fargegjengivelsesindeks Ra	70
Standardavvik av fargeavstemning	< 5 sdc <sub>m</sub>
Flimmerfri	Ja
Fotobiologisk sikkerhetsgruppe i EN62778	RG1
Fotobiologisk sikkerhetsgruppe i EN62471	RG1
Utstrålingsvinkel	25 ° x 145 °

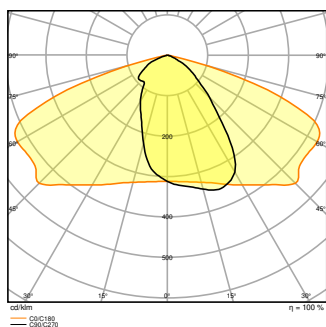

SL FLEX SM P 13W 727 RV25ST  
WAL

### DIMENSJONER & VEKT

Lengde	445,00 mm
Bredde	250,00 mm
Høyde	90,00 mm
Produktvekt	4400,00 g

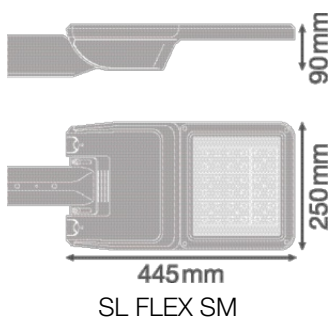

SL FLEX SM

### MATERIALER & FARGER

Produktfarge	Hvit aluminium
Farge på deksel	Hvit aluminium
Materiale	Aluminium
Kapslingsmateriale	Herdet glass
Matr. brukt til lysemitteringsoverflate	Glass
Glødetrådtest henhold til IEC 60695-2-12	650 °C
Lyskildens kvikksølvinnhold	0.0 mg

## BRUK &amp; MONTERING

Omgivelsestemperatur-område	-40...+50 °C
Temperaturområde ved lagring	-30...+80 °C
Type tilkobling	Terminal uten skruer
Beskyttelses type	IP66
Beskyttelsesklasse IK (sjokk motst [PIM])	IK08
Dimbar	Nei
Monteringstype	Stolpe topp
Monteringsplassering	Stang
Bruksområde	Utendørs
Justerbar	Ja
Utskiftbar LED modul	Kan ikke byttes
Med lyskilde	Ja

## Levetid

Levetid L70/B50 @ 25 °C	100000 h <sup>1)</sup>
Levetid L80/B10 @ 25 °C	100000 h <sup>1)</sup>
Levetid L90/B10 @ 25 °C	100000 h
Antall tenn sykluser	100000

1) t[h]: L70 / B50 @ 25 °C (Ta), t[h]: L80 / B10 @ 25 °C (Ta), t[h]: L90 / B10 @ 25 °C (Ta)



## FORKOBLING

Utgangsstrøm	480 mA
ECG - Utgangsrippelstrøm	≤ 10 %

## SERTIFIKATER &amp; STANDARDER

Standarder	CE / ENEC / EAC / EPD
Begrenset overflatetemperatur	Nei
Ballskuddsikker	Nei
EPD	LEDV-00023-V01.01-EN







## VALGFRI TILBEHØR





Produktbilde	Produktnavn	EAN
	SL FLEX SPIGOT 76MM WAL	4058075552531
	SL FLEX REDUCTION 60 TO 42MM WAL	4058075552579



### Utstyr/tilbehør

– Feste for 42 og 76 mm stolper er tilgjengelige separat

### NEDLASTNINGER

Dokumenter og sertifikater	Dokumentnavn
 User Instruction / Safety Instructions	SL FLEX WAL
 Legal information	LSI SL FLEX LA P
 Legal information	Legal insert SL FLEX WAL
 Legal information	Informationstext 18 Abs 4 ElektroG
 Declarations of conformity	SL FLEX MD
 Declarations Of Conformity UKCA	SL FLEX WAL

Fotometriske og lysdesignfiler	Dokumentnavn
 IES file (IES)	SL FLEX SM P 13W 727 RV25ST WAL
 LDT file (Eulumdat)	SL FLEX SM P 13W 727 RV25ST WAL
 ULD file (DIALux)	SL FLEX SM P 13W 727
 ROLF file (RELUX)	SL FLEX SM P 13W 727
 LDC typ polar	SL FLEX SM P 13W 727 RV25ST WAL

CAD/BIM filer	Dokumentnavn
 BIM_Revit_3D	SL FLEX SM
 CAD_STEP_3D	SL_FLEX_SM

## LOGISTIKK INFORMASJON

Produktkode	Forpakkings enhet (stk/enhet)	Dimensjoner (lengde x bredde x høyde)	Bruttovekt	Volum
4058075552234	Shipping box 1	502 mm x 330 mm x 235 mm	5235.00 g	38.93 dm <sup>3</sup>

Den nevnte produktkoden beskriver den minste enheten som kan bestilles. En kartong kan inneholde ett eller flere enkeltprodukter. Når du legger inn en bestilling, vennligst oppgi antall kartonger som ønskes.

## YTTERLIGERE KATALOG INFORMASJON

### Referanser / Linker

– For garantier se [www.ledvance.no/garantier](http://www.ledvance.no/garantier)

## ANSVARFRASKRIVELSE

Endres uten varsel. Sørg alltid for å bruke den nyeste versjonen.