

Lysdata

Lysfluks
2000 lm

Tunable white
2200–4000 K

Strålevinkel
120°

Dimming
0,1–100 %

RA
93

SDCM
3

L70/B50
100000 h
Ta 35 °C

Lyskilde
LED (kan ikke skiftes
av brukere)

Tekniske data

IP-grad
Tak: IP44
Vegg: IP20

Isolasjonsklasse
Klasse II

Beskyttelse
Overtemperatur beskyttelse

Driftsmiljø
Innendørs

Omgivelsestemperatur
-25 til +35 °C

Maksimalt strømforbruk
22 W

Energieffektivitetsklasse
F

Nettspenning
230 V~ 50 Hz

Standby-effekt
Psb, Pnet: 0,20 W

Maksimal
bypass-strøm
16 A

Kabelverrsnitt
0,75–2,5 mm²

Bevegelsesensor

CCL-01-S
HF-sensor
(Dopplerradar)

PIR-sensor
(Infrarød sensor)

Dagslyssensor
Aktiver kun i svakt lys.

Radio

2,4 GHz mesh
Bluetooth®
<10 dBm

CCL-01-S:
5,8 GHz radar

Radiorekkevidde:
Ca. 10 m innendørs.

Plejds meshteknikk forlenger
rekkevidden ved at alle enheter
kommuniserer via hverandre.

RISIKO FOR SKADE PÅ PERSON ELLER EIENDOM

Kan kun installeres av en registrert installasjonsvirksomhet.
Nasjonale lover og regler skal følges.

Oppfylte standarder

Plejd AB erklærer at CCL-01 er i
overensstemmelse med direktiv
2014/53/EU.

Samsvarserklæringen i fulltekst er
tilgjengelig på følgende internettsadresse:
plejd.com/compliance



Viktig informasjon

Ikke bruk produktet hvis det har synlige
tegn på skade.

Lyskilden i denne armaturen kan kun
byttes av produsenten eller autorisert
serviceverksted.



Avfallshåndtering og gjenvinning

Dette elektriske produktet skal ikke kastes
sammen med annet husholdningsavfall.
Kontakt ditt lokale resirkuleringscenter for
veiledning om avhending av elektrisk og
elektronisk utstyr.

NO

Plejd

CCL-01 & CCL-01-S INSTALLASJONS MANUAL

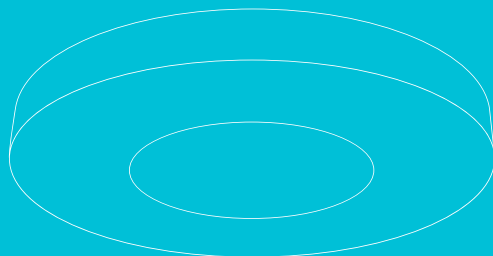

Du finner mer informasjon
i Plejd-appen og på plejd.no

OBS! Koble ikke til dimmer.

Dimmer er innebygd.

Bryt strømmen før installasjon av CCL-01.



Ikke kutt kabelgjennomføringen. IP-graderingen er bare gyldig så lenge denne er uskadet.

Koble til produktet

Trinn 1. Åpne lokket med et flatt verktøy ved å bøye forsiktig.

Trinn 2. Lokket kan låses i oppreist stilling.

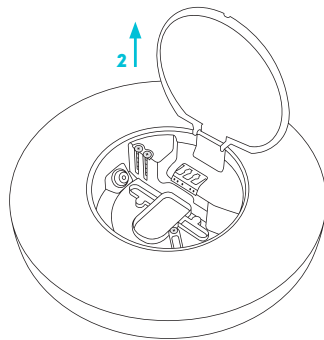
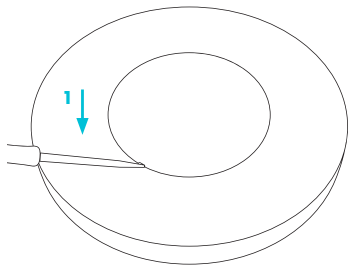

Trinn 3. CCL-01 kan monteres på alle harde overflater, som tre, betong og gips. Bruk skruer som passer til overflaten. To M4-skruer er inkludert for bruk med takboks.

Før strømkabelen gjennom en av kabelåpningene, og monter deretter CCL-01. Velg monteringshull basert på senteravstand og skruestørrelse.

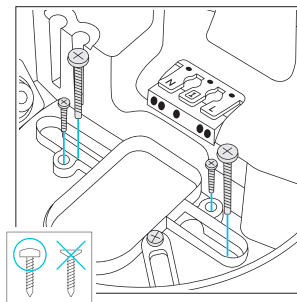
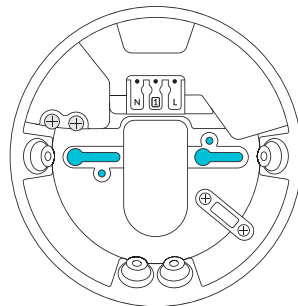
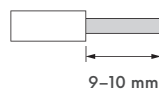
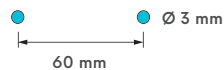
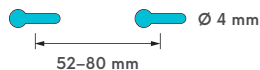

Trinn 4. Koble til faseleder (L) og nøytralleder (N). Kontrolleringgang 1 kan brukes til styring med fjærbelastet trykkbryter (forhåndsinnstilt), strømbryter eller bevegelersvakt (med nøytralleder).

Inngangen kan også brukes til trådløs styring av en eller flere andre produkter fra Plejd.

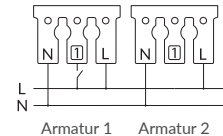

OBS! Ikke koble inngang 1 mellom flere produkter. Kontroll og tilkobling av flere enheter i en gruppe gjøres trådløst i appen.

Følg instruksjonene i appen

Last ned Plejd-appen fra App Store eller Google Play. Bruk appen til å fullføre installasjonen og gruppere lysarmaturene. Dette krever internett-forbindelse og Bluetooth®.

Overføring av Plejd-systemet

Når du er ferdig med installasjonen finner du anleggskoden i appen. Skriv koden på medfølgende klistrelapp. Sett klistrelappen i kundens sikringsskap og overlever deretter velkomstfolderen **HEI!** til kunden.

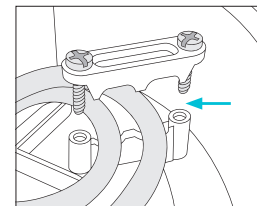

OBS! Sikres med ledningsforankring ved montering med kabel. Bruk kabler med samme diameter.