

# ewt®

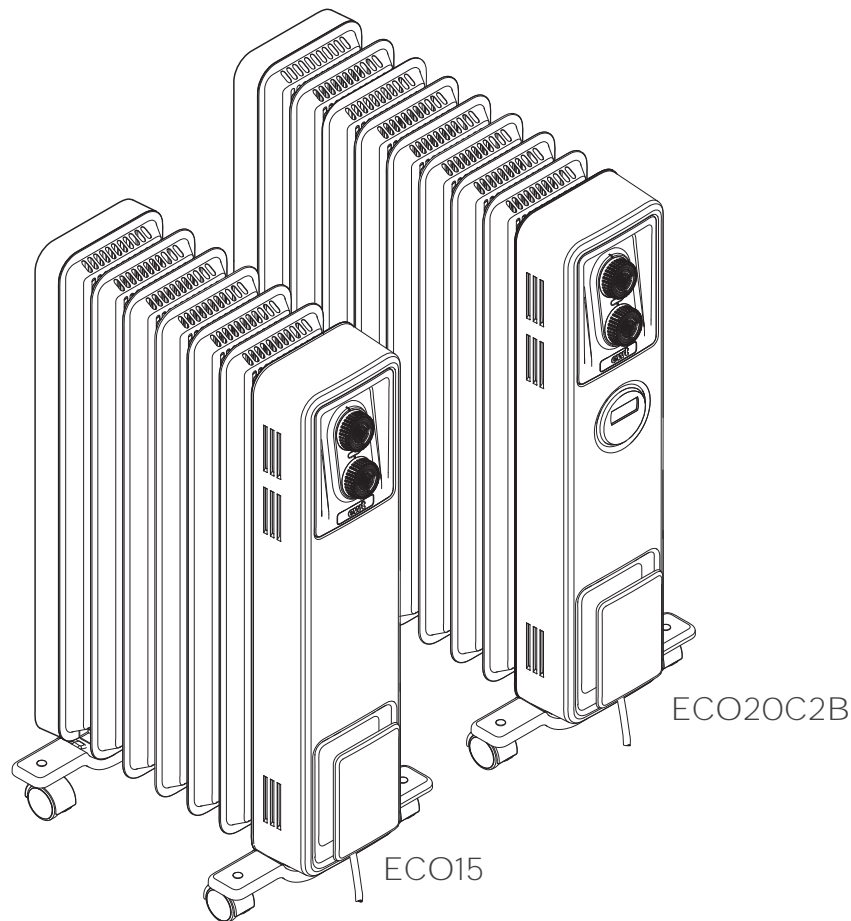

## Dry Column Heater ECO15, ECO15C2(A)(B), ECO20, ECO20C2(A)(B), ECO25 & ECO25C2(A)(B)



- UK** - As with all portable heating appliances: This product is suitable only for well insulated spaces or occasional use.
- FR** - Comme avec tous les appareils de chauffage portatifs : Ce produit convient uniquement à des endroits bien isolés ou pour un usage occasionnel.
- DE** - Wie bei allen tragbaren Heizgeräten: Dieses Produkt ist nur für gut isolierte Bereiche oder die gelegentliche Verwendung geeignet.
- PL** - Zgodnie z zastosowaniami przenośnych urządzeń grzewczych: Niniejszy produkt jest przystosowany wyłącznie do użytkowania w dobrze izolowanych pomieszczeniach lub do sporadycznego użytkowania.
- NL** - Zoals geldt voor alle draagbare verwarmingstoestellen: Dit product is enkel geschikt voor goed geïsoleerde ruimtes en incidenteel gebruik.
- IT** - Come nel caso di tutte le apparecchiature termiche portatili: questo prodotto è idoneo esclusivamente all'uso occasionale e nei locali opportunamente isolati.
- SE** - I likhet med alla andra portabla värmeaggregat: Denna produkt är endast lämplig för välisolerade utrymmen eller sporadisk användning.
- FI** - Koskee kaikkia siirrettäviä lämmityslaitteita: Tämä tuote sopii käytettäväksi vain hyvin eristetyissä tiloissa ja satunnaisessa käytössä.
- NO** - Som med alla portabla varmeapparater är denna produkt är endast lämplig för välisolerade utrymmen eller tilfällig användning.
- DK** - Som med alle bærbare varmeapparater: Dette produkt er udelukkende egnet til brug i velisolerede lokaler eller til lejlighedsvis brug.

1

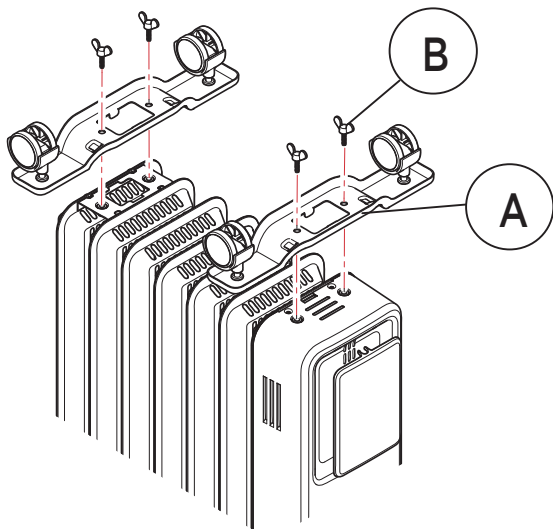

3

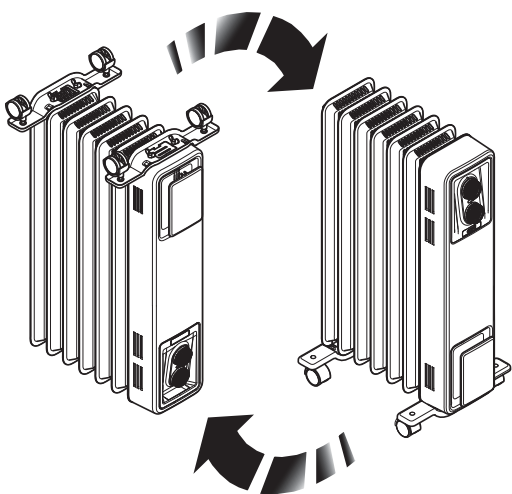
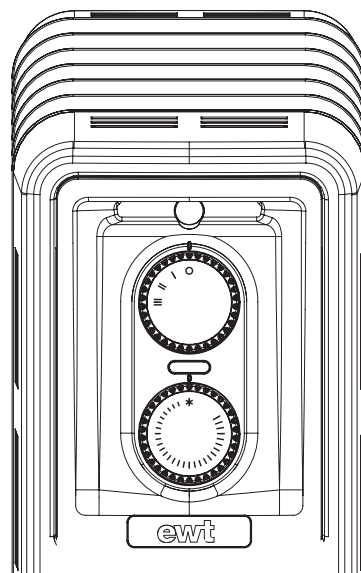

4

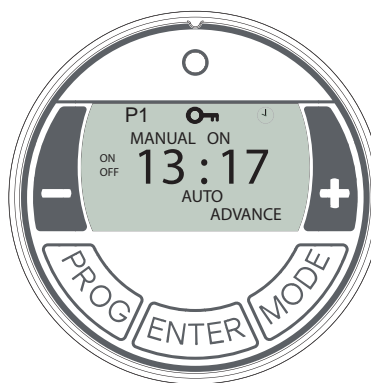

2

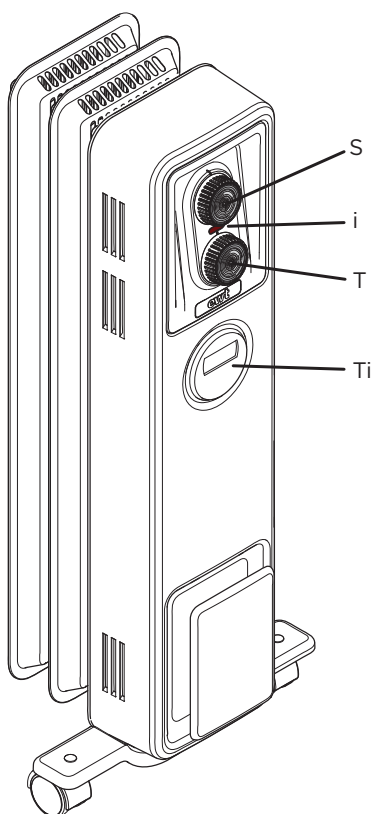

5



6

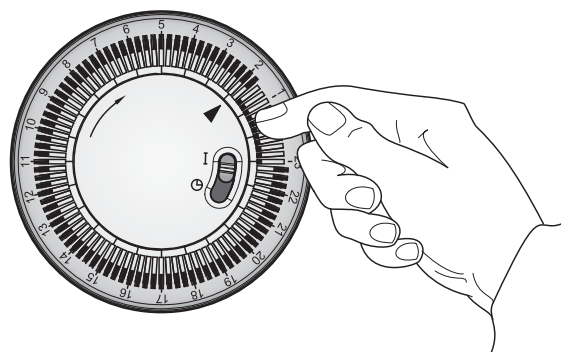

IMPORTANT: THESE INSTRUCTIONS SHOULD BE READ CAREFULLY BEFORE USE AND RETAINED FOR FUTURE REFERENCE

## IMPORTANT SAFETY ADVICE

**WARNING:** To avoid danger of suffocation please remove all packaging materials particularly plastic and EPS and keep these away from vulnerable people, children and babies.

**WARNING:** To avoid the risk of accidental strangulation from the supply cord all children and vulnerable people must be supervised when in the vicinity of the product whether it is working or not.

**DO NOT** use the heater in the immediate surroundings of a bath, a shower or a swimming pool.

**DO NOT** place the heater directly below a fixed socket outlet. The socket-outlet must be accessible at all times to enable the mains plug to be disconnected as quickly as possible.

**DO NOT** cover the product.



The heater carries a warning symbol to alert the user to the risk of fire that exists if the heater is accidentally covered

**DO NOT** obstruct the air circulation around the radiator, for example with curtains or furniture, as this could cause overheating and a fire risk. See 'Positioning the Radiator'.

**DO NOT** use this heater in small rooms when they are occupied by persons not capable of leaving the room on their own, unless constant supervision is provided.

**IMPORTANT:** If the mains lead of this appliance is damaged, it must be replaced by the manufacturer or its service agent or a similarly qualified person in order to avoid a hazard.

**WARNING:** In order to avoid a hazard due to inadvertent resetting of the thermal cut-out, this appliance must not be supplied through an external switching device, such as a timer, or connected to a circuit that is regularly switched on and off by the utility.

This appliance can be used by children aged from 8 years and above and persons with reduced physical, sensory or mental capabilities or lack of experience or knowledge if they have been given supervision or instruction concerning the use of the appliance in a safe way and understand the hazards involved. Children shall not play with the appliance. Cleaning and user maintenance shall not be made by children without supervision. Children of less than 3 years should be kept away unless continuously supervised.

Children aged from 3 years and less than 8 years shall only switch on/off the appliance provided that it has been placed or installed in its intended normal operating position and they have been given supervision or instruction concerning

the use of the appliance in a safe way and understand the hazards involved. Children aged from 3 years and less than 8 years shall not plug in, regulate and clean the appliance or perform user maintenance.

**CAUTION:** Some parts of this product can become very hot and cause burns. Particular attention has to be given where children and vulnerable people are present.

This radiator complies with stringent safety standards but to ensure efficient operation **SURFACES OF THE RADIATOR WILL BECOME HOT AND CONTACT WITH THESE AREAS SHOULD BE AVOIDED**, particularly between the fins.

The control panel area is designed to be cooler and allow safe operation of the controls at all times.

**IMPORTANT:** The feet supplied with the appliance must be used.

**DO NOT** use this heater if it has been dropped  
**DO NOT** use if there are visible signs of damage to the heater

Use this heater on a horizontal and stable surface.

**WARNING:** Servicing and product repairs should only be undertaken by the manufacturers approved service agent. Repairs should only be made by the manufacturer or his service agent.

**WARNING:** To reduce risk of fire, keep textiles, curtains, or any other flammable material a minimum distance of 1m from the appliance

**WARNING:** We do not recommend the use of this appliance connected through an extension lead or any external switching device such as a plug in timer or remote control plug in adaptor. All heating appliances draw high current through the mains supply and any weakness in the connections or components in these devices can result in overheating of connections which may result in melting, distortion and even the risk of fire!

This instruction leaflet belongs to the appliance and must be kept in a safe place. If changing owners, the leaflet must be surrendered to the new owner.

**DO ENSURE** that the mains lead cannot be tripped over.

**DO NOT** operate the radiator with the mains lead overhanging the fins.

If the radiator is tipped over, unplug it and allow it to cool before standing it back up

**DO NOT** pull the radiator along by the mains lead.

The supply cord should be uncoiled before use.

## ELECTRICAL CONNECTION

### WARNING THIS APPLIANCE MUST BE EARTHED

## Assembly and Positioning

### FITTING THE CASTORS

**WARNING** The radiator must only be operated with the wheels and castors fitted and in the upright position.

The castors must be fitted to the control panel and on the bracket between the last and second last fin on the opposite end, as shown in Fig.1.

To fit the castors, turn the radiator upside down on a carpet or other soft surface to avoid damage

**Warning :** The radiator is heavy – ensure that it is supported to prevent it from toppling. Ask a second person to help with this if necessary.

To fit the castors, position the castor plates (A) in position and secure using the wing bolts (B). there are guides to ensure the correct positioning and orientation of the caster plate.

Return the radiator to the correct orientation so it rests on the castors. The product is now ready for use.

### POSITIONING THE HEATER

Select the position for the heater ensuring there is clearance from any furniture and fittings of at least 300mm above the heater and 150mm each side and 300mm from the control and end panel. We recommend maximising the clearance where possible.

## Models & General Information

### MODELS

Model	Description	Power (W)
ECO15	5 fin, thermostat, three heat settings & Neon	1500
ECO15C2A	5 fin, thermostat, three heat settings, neon & electro mechanical timer	1500
ECO15C2B	5 fin, thermostat, three heat settings, neon & electronic 7 day timer	1500
ECO20	7 fin, thermostat, three heat settings & Neon	2000
ECO20C2A	7 fin, thermostat, three heat settings, neon & electro mechanical timer	2000
ECO20C2B	7 fin, thermostat, three heat settings, neon & electronic 7 day timer	2000
ECO25	11 fin, thermostat, three heat settings & Neon	2500
ECO25C2A	11 fin, thermostat, three heat settings, neon & electro mechanical timer	2500
ECO25C2B	11 fin, thermostat, three heat settings, neon & electronic 7 day timer	2500

## GENERAL

The radiator is designed for operation on an AC electricity supply, and is suitable for use in domestic dwellings and similar indoor locations.

The radiator is fitted with castors and a handle for ease of movement. A rotary selector switch provide the ability to choose an available heat output and an adjustable thermostat enables the room temperature to be controlled accordingly. It is supplied with a cord and plug and is ready for use once the castors have been correctly fitted.

## Operation



**IMPORTANT - OBJECTS OR CLOTHING MUST NOT BE PLACED ON THIS HEATER.**

Before using the heater ensure that all warnings and instructions have been read carefully.

Once the castors have been fitted, to activate the heater simply plug it in. Neon indicating lights (i, see Fig 2) located at the controls area will illuminate when the appliance is plugged into the mains. This indicates the appliance is energised and ready for use.

### CONTROLS (See Fig. 2 & 3)

#### Thermostat (T)

The Thermostat controls the heat output according to the room temperature. This ensures that the heater will not produce heat unnecessarily when the room is warm. To set the temperature you require, turn the thermostat knob clockwise until the required setting is reached. Alternatively to heat a cold room quickly, turn the thermostat knob up fully. When the room has reached the desired temperature, turn the thermostat knob anti-clockwise until the thermostat just clicks off. The heater will now automatically operate at this temperature. The thermostat also has a frost protection setting marked . This setting is useful in areas such as garages, to prevent frost damage. If the thermostat is set to its minimum setting , the heater will cycle on and off to maintain a temperature of approximately 5° to help protect against frost.

Note – Should the heater fail to come on when the thermostat is at a low setting, this may be due to the room temperature being higher than the thermostat setting.

#### Heat Selector Switch (S)

Heat selection is provided via a rotary switch offering four settings. The heat output can be altered to suit the application, conditions and for improve the economy of operation.

Available output options are as follows:

Model	Switch setting			
	O	I	II	III
ECO15(C2*)	Off	500W	1000W	1500W
ECO20(C2*)	Off	600W	1400W	2000W
ECO25(C2*)	Off	800W	1700W	2500W

# Timer Models

Selected models are supplied with either an electronic 7 day timer or a 24 hour electro mechanical timer, see Fig. 4 & 5

## DIGITAL TIMER (Ti) (C2B models only)

**IMPORTANT:** Remember to observe all safety warnings when operating the heater on auto setting, either attended or unattended.

The timer allows you to select 'AUTO' or 'MAN ON' by pressing the 'MODE' button until the required MODE appears at the bottom of the timer display.

'MAN OFF' MODE heat is permanently off. This is also the default screen.

'MAN ON' MODE allows power to the heater uninterrupted by the program settings.

'AUTO DLY' switches the heater ON and OFF every day according to a set daily program.

'AUTO BLK' switches the heater ON and OFF according to a set of programs for weekdays only or weekends only.

### Initial Operation

For initial use, plug the heater into a regular household power point and turn the power on. The timer is now ready to be set up for use.

### Setting Time

1. Hold the 'PROGRAM' button until the clock symbol ⌚ appears on the screen and the hour digit flashes. The user can now set the clock.
2. To adjust the hour use the '-' & '+' buttons. Confirm the hour digit by pressing 'ENTER'.
3. Once 'ENTER' has been pressed the minutes will flash. To adjust the minutes use the '-' & '+' buttons. Confirm the minute digit by pressing 'ENTER'.
4. The timer now returns to the default display.
5. To reset incorrect time, repeat previous steps.

Once the correct time is set, a total of four ON/OFF time programs can be set for operation.

### Setting Programmes

OPTION 1; Daily ('DLY' on display): This is a daily program function, Monday to Sunday with four ON/OFF program options available.

OPTION 2; Block ('BLK' on display): This is a block program function, Monday to Friday with four ON/OFF program options or Saturday to Sunday with four ON/OFF program options.

Press the 'PROGRAM' key to set the programs starting with 'Daily ON' P1.

#### SETTING P1 ON TIME

1. To set the hour use the '-' & '+' buttons. Confirm the hour digit by pressing ENTER.
2. To set the minutes use the '-' & '+' buttons. Confirm the minute digit by pressing ENTER.

Note: The minutes can only be set in 10 minute blocks.  
Setting P1 Off Time

3. To set the hour use the '-' & '+' buttons. Confirm the hour digit by pressing ENTER.
4. To set the minutes use the '-' & '+' buttons. Confirm the minute digit by pressing ENTER.

Repeat steps 1 to 4 to programme P2, P3 and P4. After programming P4 you automatically enter the BLOCK programme option. Repeat steps 1 to 4 to programme P2, P3 and P4. After programming P4 you automatically exit the BLOCK programme option.

At any time while programming the timer you can press the PROGRAM button to exit to the default display.

NOTE: You can cycle quickly from daily mode to block modes by pressing the MODE button.

NOTE: If the 'ON' time is the same as the 'OFF' time the appliance will ignore the program.

### The Advance Function

When in 'AUTO' MODE, if the '+' button is pressed for longer than 2 seconds the programme will ADVANCE to the next setting programmed and will only revert back to the program when the subsequent programme time is reached. When the 'ADVANCE' function is running the 'ADVANCE' segment will be displayed on the LCD screen. If the '-' button is pressed when the 'ADVANCE' programme is running the 'ADVANCE' feature will be automatically cancelled and the programme will run as normal.

**Note - Timer Memory Back Up Batteries** - Once the heater has been left plugged in with the socket switched on for at least 72 hours the timer's memory back up batteries will be fully charged.

Once the timer batteries are fully charged, if there is a power cut or if the heater is disconnected from the mains for less than six months, then the timer will continue to keep time & the settings in the memory will remain intact. If however the timer back up batteries have not been charged fully, or if the heater is deprived of power for longer than six months, then the time and the programme settings are likely to be lost and you may therefore need to reset the time and the programme before using the AUTO MODE again.

## ELECTROMECHANICAL TIMER (Ti) (C2A models)

### Setting the time of day

To set the time of day, rotate the timer dial clockwise (indicated by the arrow) until the correct time of day is opposite the reference mark ► - see Fig. 5. The 24-hour clock is used ; e.g. time shown for 4 pm is '16' (16:00hrs).

### Operation Modes

Set the operation mode using the slide switch on the timer - see Fig. 6:

#### Position I - Manual operation

This setting allows power to the heater uninterrupted by the timer settings. The heat selector switch and thermostat will control the output (see 'Controls').

#### Position ⌚ - 'Auto' operation

This setting allows the heater to be switched ON and OFF according to a set 24 hour program period.

**DO NOT** disconnect this heater from the mains supply unless it is being taken out of use (e.g. in summer or for storage), otherwise the timer clock will stop.

### Setting the 'Auto' ON and OFF times

To set the timer :

1. Using your finger tip or the tip of a pencil, push in as many segments as necessary around the dial, according to the times you don't require heat - see Fig. 6. Each segment pushed in switches the heater OFF for that part of the hour. All other segments will be ON. For example, Fig. 6 shows the timer set to switch the heater OFF between 11pm and 1.45am
2. You can select as many ON periods as you like, within the 24-hour day. The settings will repeat every day until changed.
3. To change ON and OFF times, simply push in any 'ON' segments you wish to cancel and pull out new 'ON'

segments as required.

Note: each segment represents 15minute period

## Safety Features

This appliance incorporates a number of safety devices. In addition to the 'Important Safety Advice' section your attention is drawn to the following:

### Tilt Switch

The tilt switch will prevent the heater from working if it is accidentally tipped over on its side.

If the radiator is tipped over while it is hot, disconnect the power and allow it to cool, then stand the radiator back upright. Reconnect the power - normal operation should be resumed.

### Safety Overheat Protection

The heater is fitted with a thermal safety cut-out which will switch off the heater should it overheat for any reason. If the cut-out operates it is the result of abnormal overheating. The appliance should be disconnected from the power supply and customer services should be contacted for further advice - see 'After Sales Service'.

DO NOT attempt to reuse the product until the fault has been suitably rectified.

## Additional

### Storage

If the radiator is not required for long periods, for example during the summer, it should be stored in a dry place and preferably covered to prevent the accumulation of dirt and dust. The supply cord should be neatly coiled around the cable wrap (see Fig. 1) and the plug should be inserted in to the plug pin holes provided in the cable wrap.

### IMPORTANT

On timer models, the heater must be kept plugged in at the mains to retain the time and the programmed settings. If unplugged from the mains, resetting the time and the programmed settings will be necessary.

### Cleaning

**WARNING - ALWAYS DISCONNECT THE POWER SUPPLY BEFORE CLEANING THE HEATER.**

Do not use detergents, abrasive cleaning powder or polish of any kind on the body of the heater.

Allow the heater to cool, then wipe with a dry cloth to remove dust and a damp cloth (not wet) to clean off stains. Be careful not to allow moisture in to the heater.

### Recycling



For electrical products sold within the European Community.

At the end of the electrical products useful life it should not be disposed of with household waste.

Please recycle where facilities exist. Check with your Local Authority or retailer for recycling advice in your country.

## After Sales Service

Should you require after sales service, please contact the retailer from whom the appliance was purchased or contact the service number relevant to your country on the warranty card.

Please do not return a faulty product to us in the first instance as this may result in loss or damage and delay in providing you with a satisfactory service.

Please retain your receipt as proof of purchase.

Model Identifier(s):		ECO12(C2*)	ECO15(C2*)	ECO20(C2*)	ECO25(C2*)	
<b>Heat output</b>						
Nominal heat output	P <sub>nom</sub>	1.2	1.5	2.0	2.5	kW
Minimum heat output (indicative)	P <sub>min</sub>	0.4	0.5	0.6	0.8	kW
Maximum continuous heat output	P <sub>max,c</sub>	1.2	1.5	2.0	2.5	kW
<b>Auxiliary electricity Consumption</b>						
At nominal heat output	e <sub>lmax</sub>	0.0	0.0	0.0	0.0	kW
At minimum heat output	e <sub>lmin</sub>	0.0	0.0	0.0	0.0	kW
In standby mode	e <sub>lSB</sub>	0.0	0.0	0.0	0.0	kW
<b>Type of heat output/ room temperature control</b>						
With mechanical thermostat room temperature control						Yes
Contact details	Barn Road, Dunleer, Co. Louth, Ireland, A92 WVO2					

**CONSEILS DE SÉCURITÉ IMPORTANTS**

**AVERTISSEMENT :** Pour éviter tout danger de suffocation, retirez tous les matériaux d'emballage en particulier ceux en plastique et EPS, et tenez-les à l'écart des personnes vulnérables, des enfants et des bébés.

**AVERTISSEMENT :** Pour éviter tout risque d'étranglement accidentel avec le cordon d'alimentation, tous les enfants et les personnes vulnérables doivent être surveillés lorsqu'ils se trouvent à proximité du produit que celui-ci fonctionne ou non.

N'utilisez PAS le radiateur à proximité d'une baignoire, d'une douche ou d'une piscine.

Ne placez PAS le radiateur juste en-dessous d'une prise de courant fixe. La prise de courant doit être accessible à tout moment afin de pouvoir débrancher la fiche secteur aussi vite que possible. Ne couvrez PAS le produit.



Le radiateur porte un symbole d'avertissement pour alerter l'utilisateur du risque d'incendie existant si le radiateur est couvert par accident.

Ne bloquez PAS la circulation de l'air autour du radiateur, par exemple avec des rideaux ou des meubles, car cela pourrait provoquer une surchauffe et constituer un risque d'incendie. Voir « Positionnement du radiateur ».

N'utilisez PAS ce radiateur dans de petites pièces lorsque des personnes qui ne sont pas capables de quitter toutes seules la pièce s'y trouvent, à moins que celles-ci soient constamment surveillées.

**IMPORTANT :** Si le cordon d'alimentation de cet appareil est endommagé, il doit être remplacé par le fabricant ou son service après-vente ou une personne avec les mêmes qualifications afin d'éviter tout danger.

**AVERTISSEMENT :** Afin d'éviter tout danger dû à une réinitialisation par inadvertance du coupe-circuit thermique, cet appareil ne doit pas être alimenté par le biais d'un dispositif de commutation externe tel qu'un minuteur ou connecté à un circuit qui est régulièrement allumé et éteint par le service public.

Cet appareil peut être utilisé par des enfants âgés de 8 ans ou plus et des personnes avec des capacités physiques, sensorielles ou mentales réduites, ou manquant d'expérience ou de connaissances, si ceux-ci disposent d'une supervision ou d'instructions quant à l'utilisation en toute sécurité de l'appareil et comprennent les risques en cause. Les enfants ne doivent pas jouer avec l'appareil. Le nettoyage et l'entretien par l'utilisateur ne doivent pas être effectués par des enfants sans supervision. Les enfants de moins de 3 ans doivent être tenus à l'écart à moins d'être continuellement surveillés.

Les enfants âgés de 3 à 8 ans ne peuvent allumer/éteindre l'appareil que si celui-ci a été placé ou installé dans la position normale de fonctionnement prévue et s'ils disposent d'une

supervision ou d'instructions quant à l'utilisation en toute sécurité de l'appareil et comprennent les risques en cause. Les enfants âgés de 3 à 8 ans ne doivent pas brancher, régler et nettoyer l'appareil, ni effectuer son entretien.

**ATTENTION :** Certains éléments de ce produit peuvent devenir très chauds et provoquer des brûlures. Faites particulièrement attention lorsque des enfants et des personnes vulnérables sont présents.

Ce radiateur est conforme à des normes de sécurité strictes, mais pour veiller à un fonctionnement efficace, **LES SURFACES DU RADIATEUR DEVIENDRONT CHAUDES ET TOUT CONTACT AVEC CES ZONES DOIT ÊTRE ÉVITÉ** en particulier entre les ailettes.

La zone du panneau de commande est conçue pour être plus froide et permettre l'utilisation en toute sécurité des commandes à tout moment.

**IMPORTANT :** Les pieds fournis avec l'appareil doivent être utilisés.

N'utilisez PAS ce radiateur s'il est tombé.

Ne l'utilisez PAS si des signes de dommages sont visibles sur le radiateur.

Utilisez ce radiateur sur une surface horizontale et stable.

**AVERTISSEMENT :** L'entretien et les réparations du produit ne doivent être effectués que par le service après-vente agréé du fabricant. Les réparations ne doivent être effectuées que par le fabricant ou son service après-vente.

**AVERTISSEMENT :** Pour réduire le risque d'incendie, conservez les textiles, rideaux ou tout autre matériau inflammable à une distance minimale de 1 m de l'appareil.

**AVERTISSEMENT :** Nous ne vous recommandons pas d'utiliser cet appareil en le connectant à une rallonge ou à tout dispositif de commutation externe tel qu'un minuteur enfichable ou un adaptateur enfichable de télécommande. Tous les appareils de chauffage puisent un courant élevé de l'alimentation secteur et toute faiblesse de raccordements ou de composants sur ces appareils peut conduire à une surchauffe des raccordements qui peut entraîner une fonte ou distorsion de ceux-ci et même constituer un risque d'incendie !

Cette brochure d'instructions fait partie de l'appareil et doit être conservée dans un endroit sûr. En cas de changement de propriétaire, la brochure doit être remise au nouveau propriétaire.

**ASSUREZ-VOUS** que personne ne puisse trébucher sur le cordon d'alimentation.

N'utilisez PAS le radiateur avec le cordon d'alimentation suspendu au-dessus des ailettes.

Si le radiateur est renversé, débranchez-le et laissez-le refroidir avant de le relever.

Ne tirez PAS le radiateur par le cordon d'alimentation.

Le cordon d'alimentation doit être déroulé avant utilisation.

## RACCORDEMENT ÉLECTRIQUE

### AVERTISSEMENT CET APPAREIL DOIT ÊTRE MIS À LA TERRE

## Assemblage et positionnement

### INSTALLATION DES ROULETTES

Avertissement : Le radiateur ne doit être utilisé qu'avec les roues et roulettes installées et dans une position verticale.

Les roulettes doivent être montées sur le panneau de commande et sur le support entre la dernière et l'avant-dernière ailettes à l'extrémité opposée, comme illustré sur la figure 1.

Pour monter les roulettes, tournez le radiateur à l'envers sur une moquette ou une autre surface souple pour éviter tout dommage.

Avertissement : Le radiateur est lourd ; veillez à ce qu'il soit soutenu afin d'éviter qu'il ne se renverse. Demandez à une deuxième personne de vous aider au besoin.

Pour installer les roulettes, mettez les plaques de roulette (A) en place et sécurisez-les à l'aide des boulons à ailettes (B). Des guides sont disponibles pour veiller au bon positionnement et à la bonne orientation de la plaque de roulette.

Tournez à nouveau le radiateur dans le bon sens afin qu'il repose sur les roulettes. Le produit est maintenant prêt à l'emploi.

### POSITIONNEMENT DU RADIATEUR

Choisissez la position du radiateur en veillant à ce qu'il y ait un espace d'au moins 300 mm au-dessus et 150 mm de chaque côté du radiateur avec tout meuble et accessoire, et un espace de 300 mm avec les panneaux de commande et d'extrémité.

Nous vous recommandons d'augmenter cet espace si possible.

## Modèles et informations générales

### MODÈLES

Modèle	Description	Puissance (W)
ECO15	5 ailettes, thermostat, trois réglages de chaleur et néon	1500
ECO15C2A	5 ailettes, thermostat, trois réglages de chaleur, néon et minuterie électromécanique	1500
ECO15C2B	5 ailettes, thermostat, trois réglages de chaleur, néon et minuterie électronique 7 jours	1500
ECO20	7 ailettes, thermostat, trois réglages de chaleur et néon	2000
ECO20C2A	7 ailettes, thermostat, trois réglages de chaleur, néon et minuterie électromécanique	2000
ECO20C2B	7 ailettes, thermostat, trois réglages de chaleur, néon et minuterie électronique 7 jours	2000
ECO25	11 ailettes, thermostat, trois réglages de chaleur et néon	2500
ECO25C2A	11 ailettes, thermostat, trois réglages de chaleur, néon et minuterie électromécanique	2500
ECO25C2B	11 ailettes, thermostat, trois réglages de chaleur, néon et minuterie électronique 7 jours	2500

## GÉNÉRAL

Le radiateur est conçu pour fonctionner avec une alimentation électrique CA et destiné à être utilisé dans des habitations domestiques et des espaces intérieurs similaires.

Le radiateur dispose de roulettes et d'une poignée pour en faciliter le déplacement. Un sélecteur rotatif vous donne la possibilité de choisir une puissance thermique disponible et un thermostat réglable permet de contrôler en conséquence la température ambiante. Il est fourni avec un cordon et une prise, et est prêt à l'emploi une fois que les roulettes ont été correctement installées.

## Fonctionnement



**IMPORTANT : NE PLACEZ PAS D'OBJETS ET DE VÊTEMENTS SUR CE RADIATEUR.**

Avant d'utiliser le radiateur, veillez à avoir lu attentivement tous les avertissements et instructions.

Une fois que les roulettes ont été installées, branchez simplement le radiateur pour l'activer. Les voyants lumineux au néon (i, voir la figure 2) qui se trouvent dans la zone de commandes s'allumeront lorsque l'appareil est branché sur le secteur. Ils indiquent que l'appareil est sous tension et prêt à l'emploi.

### COMMANDES (voir les figures 2 et 3)

#### Thermostat (T)

Le thermostat contrôle la puissance thermique en fonction de la température ambiante. Cela permet de s'assurer que le radiateur ne produit pas de chaleur inutilement lorsque la pièce est chaude. Pour le régler à la température désirée, tournez le bouton du thermostat dans le sens des aiguilles d'une montre jusqu'à ce que le réglage souhaité soit atteint. Sinon, pour chauffer rapidement une pièce froide, tournez le bouton du thermostat au maximum. Lorsque la pièce a atteint la température désirée, tournez le bouton du thermostat dans le sens inverse des aiguilles d'une montre jusqu'à ce que le thermostat s'éteigne simplement avec un clic. Le radiateur fonctionnera maintenant automatiquement à cette température. Le thermostat dispose également d'un réglage de protection contre le gel indiqué par . Ce réglage est utile dans des endroits tels que des garages pour éviter les dommages causés par le gel. Si le thermostat est réglé au minimum sur le réglage , le radiateur s'allumera et s'éteindra pour maintenir une température d'environ 5° pour aider à protéger contre le gel.

Remarque : Si le radiateur ne s'allume pas lorsque le thermostat est sur un réglage faible, il se peut que cela soit dû au fait que la température ambiante soit plus élevée que le réglage du thermostat.

#### Sélecteur de chaleur (S)

La sélection de la chaleur se fait par le biais d'un sélecteur rotatif proposant quatre réglages. La puissance thermique peut être modifiée pour s'adapter à l'application, aux conditions et pour faciliter un fonctionnement économique.

Les options de puissance disponibles sont les suivantes :

Modèle	Réglage du commutateur			
	O	I	II	III
ECO15(C2*)	Éteint	500 W	1000 W	1500 W
ECO20(C2*)	Éteint	600 W	1400 W	2000 W
ECO25(C2*)	Éteint	800 W	1700 W	2500 W



## Modèles de minuterie

Les modèles sélectionnés sont fournis avec une minuterie électronique 7 jours ou une minuterie électromécanique 24 heures, voir les figures 4 et 5.

### MINUTERIE NUMÉRIQUE (TI) (modèles C2B uniquement)

**IMPORTANT :** N'oubliez pas de respecter tous les avertissements de sécurité lorsque vous utilisez le radiateur sur réglage automatique avec ou sans surveillance.

La minuterie vous permet de sélectionner « AUTO » ou « MAN ON » en appuyant sur le bouton « MODE » jusqu'à ce que le MODE requis apparaisse en bas de l'écran de la minuterie.

Le MODE « MAN OFF » est éteint en permanence. C'est également l'écran par défaut.

Le MODE « MAN ON » permet une alimentation ininterrompue du radiateur par les réglages du programme.

« AUTO DLY » allume et éteint le radiateur tous les jours en fonction d'un programme quotidien défini.

« AUTO BLK » allume et éteint le radiateur en fonction d'un ensemble de programmes pour les jours de la semaine uniquement ou pour les weekends uniquement.

#### Fonctionnement initial

Pour une utilisation initiale, branchez le radiateur dans une prise de courant domestique ordinaire et allumez l'alimentation. La minuterie est maintenant prête à être réglée pour utilisation.

#### Réglage de l'heure

1. Appuyez sur le bouton « PROGRAM » jusqu'à ce que le symbole horloge  apparaisse sur l'écran et que le chiffre des heures clignote. L'utilisateur peut maintenant régler l'horloge.
2. Pour régler les heures, utilisez les boutons « - » et « + ». Confirmez le chiffre des heures en appuyant sur « ENTER ».
3. Une fois que vous avez appuyé sur « ENTER », les minutes clignoteront. Pour ajuster les minutes, utilisez les boutons « - » et « + ». Confirmez le chiffre des minutes en appuyant sur « ENTER ».
4. La minuterie revient maintenant à l'écran par défaut.
5. Pour régler à nouveau une heure incorrecte, répétez les étapes précédentes.

Une fois que la bonne heure est réglée, un total de quatre programmes d'heures marche/arrêt peuvent être réglés pour utilisation.

#### Réglage des programmes

**OPTION 1 :** Quotidien (« DLY » sur l'écran) : Il s'agit d'une fonction de programme quotidien du lundi au dimanche avec quatre options de programme marche/arrêt disponibles.

**OPTION 2 :** Bloc (« BLK » sur l'écran) : Il s'agit d'une fonction de programme par bloc du lundi au vendredi avec quatre options de programme marche/arrêt ou du samedi au dimanche avec quatre options de programme marche/arrêt.

Appuyez sur la touche « PROGRAM » pour régler les programmes en commençant par « Daily ON » P1.

#### RÉGLAGE DE L'HEURE DE MARCHÉ DE P1

1. Pour régler les heures, utilisez les boutons « - » et « + ». Confirmez le chiffre des heures en appuyant sur ENTER.
2. Pour régler les minutes, utilisez les boutons « - » et « + ». Confirmez le chiffre des minutes en appuyant sur ENTER.

Remarque : Les minutes ne peuvent être réglées que par blocs de 10 minutes.

#### Réglage de l'heure d'arrêt de P1

3. Pour régler les heures, utilisez les boutons « - » et « + ». Confirmez le chiffre des heures en appuyant sur ENTER.
4. Pour régler les minutes, utilisez les boutons « - » et «

+ ». Confirmez le chiffre des minutes en appuyant sur ENTER.

Répétez les étapes 1 à 4 pour programmer P2, P3 et P4. Après avoir programmé P4, vous entrez automatiquement dans l'option de programme par BLOC. Répétez les étapes 1 à 4 pour programmer P2, P3 et P4. Après avoir programmé P4, vous sortez automatiquement de l'option de programme par BLOC. À tout moment lors de la programmation de la minuterie, vous pouvez appuyer sur le bouton PROGRAM pour sortir et aller à l'écran par défaut.

**REMARQUE :** Vous pouvez passer rapidement du mode quotidien aux modes par bloc en appuyant sur le bouton MODE.

**REMARQUE :** Si l'heure « ON » (marche) est la même que l'heure « OFF » (arrêt), l'appareil ignorera le programme.

#### La fonction avancer

En MODE « AUTO », si vous appuyez sur le bouton « + » pendant plus de 2 secondes, le programme AVANCERA au réglage programmé suivant et ne retournera au programme que lorsque l'heure du programme suivant est atteinte. Lorsque la fonction « ADVANCE » est en marche, le segment « ADVANCE » sera affiché sur l'écran LCD. Si vous appuyez sur le bouton « - » lorsque le programme « ADVANCE » fonctionne, la fonction « ADVANCE » sera automatiquement annulée et le programme fonctionnera normalement.

Remarque : Batteries de sauvegarde de mémoire de la minuterie : Une fois que le radiateur a été laissé branché avec la prise allumée pendant au moins 72 heures, les batteries de sauvegarde de mémoire de la minuterie seront complètement chargées.

Une fois que les batteries de la minuterie sont complètement chargées, en cas de coupure de courant ou si le radiateur est déconnecté du secteur pendant moins de six mois, la minuterie continuera alors à conserver l'heure et les réglages en mémoire resteront intacts. En revanche, si les batteries de sauvegarde de la minuterie n'ont pas été complètement chargées ou si le radiateur n'est pas alimenté pendant plus de six mois, alors l'heure et les réglages des programmes seront probablement perdus et vous devrez donc régler l'heure et le programme avant de pouvoir utiliser à nouveau le MODE AUTO.

### MINUTERIE ÉLECTROMÉCANIQUE (TI) (modèles C2A)

#### Réglage de l'heure du jour

Pour régler l'heure du jour, tournez le cadran de la minuterie dans le sens des aiguilles d'une montre (indiqué par la flèche) jusqu'à ce que la bonne heure du jour soit en face du point de repère , voir la figure. 5. Une horloge 24 heures est utilisée ; par ex. l'heure montrée pour 4 heures de l'après-midi est « 16 » (16 h).

#### Modes de fonctionnement

Réglez le mode de fonctionnement à l'aide de l'interrupteur à glissière sur la minuterie, voir la figure 6 :

##### Position I : Fonctionnement manuel

Ce réglage permet l'alimentation ininterrompue du radiateur par les réglages de la minuterie. L'interrupteur de sélection de chaleur et le thermostat contrôleront la puissance (voir « Commandes »).

##### Position : Fonctionnement « Auto »

Ce réglage permet au radiateur d'être allumé ou éteint en fonction de la période de programmation sur 24 heures définie.

Ne déconnectez PAS ce radiateur de l'alimentation secteur sauf s'il est mis hors service (par ex. en été ou pour être rangé), sinon l'horloge de la minuterie s'arrêtera.

#### Réglage des heures marche et arrêt « Auto »

Pour régler la minuterie :

1. À l'aide du bout de votre doigt ou de la pointe d'un

crayon, poussez autant de segments que nécessaire autour du cadran en fonction des heures où vous n'avez pas besoin de chaleur, voir la figure 6. Chaque segment poussé éteint le radiateur pendant cette partie de l'heure. Tous les autres segments seront allumés. Par exemple, la figure 6 montre la minuterie réglée pour éteindre le radiateur entre 23 h et 1 h 45.

2. Vous pouvez sélectionner autant de périodes allumées que vous le souhaitez sur une journée de 24 heures. Les réglages seront répétés tous les jours jusqu'à ce qu'ils soient changés.

3. Pour changer les heures de marche et arrêt, poussez simplement tout segment « ON » que vous désirez annuler ou sortez de nouveaux segments « ON » au besoin.

Remarque : Chaque segment représente une période de 15 minutes.

## Dispositifs de sécurité

Cet appareil comporte un certain nombre de dispositifs de sécurité. En plus de la section « Conseils de sécurité importants », nous attirons votre attention sur les points suivants ;

### Sécurité anti-basculement

La sécurité anti-basculement empêchera le radiateur de fonctionner si celui-ci est renversé sur le côté par accident. Si le radiateur est renversé alors qu'il est chaud, déconnectez l'alimentation et laissez-le refroidir, puis remettez le radiateur en position verticale. Reconnectez l'alimentation ; le fonctionnement normal devrait reprendre.

### Protection de sécurité contre la surchauffe

Le radiateur est équipé d'un coupe-circuit thermique de sécurité qui éteindra le radiateur si celui-ci surchauffe pour une raison quelconque. Si le coupe-circuit est activé, c'est le résultat d'une surchauffe anormale. L'appareil doit être déconnecté de l'alimentation secteur et vous devez contacter le service à la clientèle pour obtenir des conseils, voir « Service après-vente ».

N'essayez PAS de réutiliser le produit jusqu'à ce que la défaillance ait été correctement rectifiée.

## Informations supplémentaires

### Stockage

Si vous n'avez pas besoin du radiateur pendant de longues périodes, par exemple pendant l'été, il doit être rangé dans un endroit sec et de préférence recouvert afin d'éviter l'accumulation de saleté et de poussière. Le cordon d'alimentation doit être soigneusement enroulé autour du

dispositif d'enroulement de câble (voir la figure 1) et la prise doit être insérée dans les trous enfichables sur le dispositif d'enroulement de câble.

### IMPORTANT

Sur les modèles avec minuterie, le radiateur doit rester branché au secteur pour conserver l'heure et les réglages programmés. S'il est débranché du secteur, vous devrez à nouveau régler l'heure et les réglages programmés.

### Nettoyage

**AVERTISSEMENT : DÉCONNECTEZ TOUJOURS L'ALIMENTATION ÉLECTRIQUE AVANT DE NETTOYER LE RADIATEUR.**

N'utilisez pas de détergents, de poudre nettoyante abrasive ou de cirage de tout type sur le corps du radiateur.

Laissez le radiateur refroidir, puis essuyez-le avec un chiffon sec pour retirer la poussière et avec un chiffon humide (pas mouillé) pour retirer les tâches. Faites attention à ne pas laisser de l'humidité pénétrer dans le radiateur.

### Recyclable



Pour les produits électriques vendus au sein de la Communauté européenne. À la fin de la durée de vie utile des produits électriques, ceux-ci ne doivent pas être jetés avec les déchets ménagers. Veuillez les recycler dans les centres existants. Consultez les autorités locales ou le revendeur pour obtenir des conseils sur le recyclage dans votre pays.

## Service après-vente

Si vous avez besoin du service après-vente, veuillez contacter le revendeur à qui vous avez acheté l'appareil ou contacter le numéro du service pour votre pays sur la carte de garantie.

Veuillez ne pas nous renvoyer un produit défectueux en premier lieu, car cela pourrait entraîner une perte ou des dommages et des retards pour vous fournir un service satisfaisant.

Veuillez conserver votre reçu comme preuve d'achat.

Référence(s) du modèle :		ECO12(C2*)	ECO15(C2*)	ECO20(C2*)	ECO25(C2*)	
<b>Puissance thermique</b>						
Puissance thermique nominale	P <sub>nom</sub>	1,2	1,5	2,0	2,5	kW
Puissance thermique minimale (indicative)	P <sub>min</sub>	0,4	0,5	0,6	0,8	kW
Puissance thermique continue maximale	P <sub>max,c</sub>	1,2	1,5	2,0	2,5	kW
<b>Consommation d'électricité auxiliaire</b>						
À une puissance thermique nominale	el <sub>max</sub>	0,0	0,0	0,0	0,0	kW
À une puissance thermique minimale	el <sub>min</sub>	0,0	0,0	0,0	0,0	kW
En mode veille	e <sub>ISB</sub>	0,0	0,0	0,0	0,0	kW
<b>Type de puissance thermique/contrôle de la température ambiante</b>						
Avec un contrôle de température ambiante par thermostat mécanique						Oui
Coordonnées		Barn Road, Dunleer, Co. Louth, Irlande, A92 WV02				

WICHTIG: DIESE ANLEITUNG SOLLTE VOR DER VERWENDUNG SORGFÄLTIG GELESEN UND ZUM SPÄTEREN NACHSCHLAGEN AUFBEWAHRT WERDEN

## WICHTIGER SICHERHEITSHINWEIS

**WARNUNG:** Um Erstickungsgefahr zu vermeiden, entfernen Sie bitte alle Verpackungsmaterialien, insbesondere Kunststoff und EPS, und halten Sie diese von schutzbedürftigen Personen, Kindern und Babys fern.

**WARNUNG:** Um das Risiko einer unbeabsichtigten Strangulation durch das Netzkabel zu vermeiden, müssen alle Kinder und schutzbedürftigen Personen in der Nähe des Produkts beaufsichtigt werden, unabhängig davon, ob es in Betrieb ist oder nicht.

Verwenden Sie den Heizkörper NICHT in der unmittelbaren Umgebung einer Badewanne, einer Dusche oder eines Schwimbeckens.

Stellen Sie den Heizkörper NICHT direkt unter eine feste Steckdose. Die Steckdose muss jederzeit zugänglich sein, damit der Netzstecker so schnell wie möglich gezogen werden kann.

Decken Sie das Produkt NICHT ab.



Das Heizgerät trägt ein Warnsymbol, um den Benutzer auf das Brandrisiko aufmerksam zu machen, das besteht, wenn das Heizgerät versehentlich abgedeckt ist.

Behindern Sie NICHT die Luftzirkulation um das Heizgerät herum, beispielsweise durch Vorhänge oder Möbel, da dies zu Überhitzung und Brandgefahr führen kann. Siehe „Positionierung der Heizung“.

Verwenden Sie diesen Heizkörper NICHT in kleinen Räumen, wenn sie von Personen genutzt werden, die nicht in der Lage sind, den Raum eigenständig zu verlassen, es sei denn, dass eine ständige Aufsicht gewährleistet ist.

**WICHTIG:** Wenn das Netzkabel dieses Gerätes beschädigt ist, muss es durch den Hersteller oder dessen Kundendienst oder eine ähnlich qualifizierte Person ersetzt werden, um eine Gefahr zu vermeiden.

**WARNUNG:** Um eine Gefährdung durch versehentliches Zurücksetzen der Thermoschutzschaltung zu vermeiden, darf dieses Gerät nicht über ein externes Schaltgerät, wie beispielsweise eine Zeitschaltuhr, mit Strom versorgt werden oder an einen Stromkreis angeschlossen werden, der immer wieder durch das Versorgungsunternehmen ein- und ausgeschaltet wird.

Dieses Gerät kann von Kindern ab 8 Jahren und von Personen mit eingeschränkten körperlichen, sensorischen oder geistigen Fähigkeiten oder mangelnden Erfahrungen oder Kenntnissen benutzt werden, wenn sie eine Aufsicht oder Anweisungen über den sicheren Gebrauch des Gerätes erhalten haben und die damit verbundenen Gefahren verstehen. Kinder dürfen nicht mit dem Gerät spielen. Reinigung und Benutzerwartung dürfen von Kindern nur unter Aufsicht vorgenommen werden. Kinder unter 3 Jahren sollten vom Gerät ferngehalten werden, es sei denn, sie werden ständig beaufsichtigt. Kinder im Alter von 3 bis 8 Jahren dürfen das Gerät nur ein- und ausschalten, wenn es in seiner bestimmungsgemäßen normalen Betriebsstellung

aufgestellt oder installiert wurde und sie eine Aufsicht oder Anweisung über den sicheren Gebrauch des Gerätes erhalten haben und die damit verbundenen Gefahren verstehen. Kinder im Alter von 3 bis 8 Jahren dürfen das Gerät nicht anschließen, regeln und reinigen oder eine Benutzerwartung durchführen.

**ACHTUNG:** Einige Teile dieses Produkts können sehr heiß werden und Verbrennungen verursachen. Besondere Aufmerksamkeit muss aufgewendet werden, wo Kinder und schutzbedürftige Personen anwesend sind.

Dieses Heizgerät erfüllt strenge Sicherheitsstandards, aber um einen effizienten Betrieb zu gewährleisten, WERDEN DIE OBERFLÄCHEN DES HEIZGERÄTES HEISS UND KONTAKT MIT DIESEN BEREICHEN SOLLTE VERMIEDEN WERDEN, insbesondere zwischen den Rippen.

Der Bedienfeldbereich ist so ausgelegt, dass er kühler ist und jederzeit eine sichere Bedienung der Bedienelemente ermöglicht.

**WICHTIG:** Die mit dem Gerät gelieferten Füße müssen verwendet werden.

Verwenden Sie diesen Heizkörper NICHT, wenn er heruntergefallen ist.

Verwenden Sie ihn NICHT, wenn sichtbare Anzeichen einer Beschädigung des Heizkörpers erkennbar sind.

Verwenden Sie diesen Heizkörper auf einer horizontalen

und stabilen Oberfläche.

**WARNUNG:** Wartung und Produktreparaturen sollten nur durch einen vom Hersteller anerkannten Dienstleister durchgeführt werden. Reparaturen sollten nur vom Hersteller oder seinem Dienstleister ausgeführt werden.

**WARNUNG:** Um die Brandgefahr zu verringern, halten Sie Textilien, Vorhänge oder anderes brennbares Material mindestens 1 m vom Gerät entfernt.

**WARNUNG:** Wir empfehlen nicht, dieses Gerät über ein Verlängerungskabel oder ein externes Schaltgerät wie eine Zeitschaltuhr oder einen Fernbedienungsstecker anzuschließen. Alle Heizgeräte ziehen hohen Strom aus dem Netzanschluss und jede Schwäche bei den Anschlüssen oder Komponenten in diesen Geräten kann zu einer Überhitzung von Anschlüssen führen, die zum Schmelzen, zur Verformung und sogar zur Brandgefahr führen kann!

Diese Gebrauchsanweisung gehört zum Gerät und ist an einem sicheren Ort aufzubewahren. Bei einem Besitzerwechsel ist die Gebrauchsanweisung an den neuen Eigentümer zu übergeben.

**STELLEN SIE SICHER,** dass man nicht über das Netzkabel stolpern kann.

Betreiben Sie das Heizgerät NICHT mit einem über den Rippen hängenden Netzkabel.

Wenn das Heizgerät umgekippt ist, ziehen Sie den Netzstecker und lassen Sie es abkühlen, bevor Sie es wieder aufstellen

Ziehen Sie das Heizgerät NICHT am Netzkabel herum.

Das Netzkabel sollte vor Gebrauch abgewickelt werden.

## ELEKTRISCHER ANSCHLUSS

WARNUNG: DIESES GERÄT MUSS GEERDET WERDEN.

## Montage und Positionierung

### MONTAGE DER ROLLEN

WARNUNG: Das Heizgerät darf nur mit montierten Rädern und Rollen und in aufrechter Position betrieben werden.

Die Rollen müssen am Bedienfeld und an der Halterung zwischen der letzten und vorletzten Rippe am gegenüberliegenden Ende montiert werden, wie in Abb. 1 dargestellt.

Um die Rollen zu montieren, drehen Sie das Heizgerät auf einem Teppich oder einer anderen weichen Oberfläche auf den Kopf, um Schäden zu vermeiden.

Warnung: Das Heizgerät ist schwer. – Stellen Sie sicher, dass es gut abgestützt ist, um ein Umkippen zu verhindern. Bitten Sie gegebenenfalls eine zweite Person um Hilfe.

Bringen Sie zur Montage der Rollen die Rollenplatten (A) in Position und sichern Sie sie mit den Flügelschrauben (B). Es gibt Führungen, um die korrekte Positionierung und Ausrichtung der Rollenplatte sicherzustellen.

Bringen Sie das Heizgerät wieder in die richtige Lage, sodass es auf den Rollen steht. Das Produkt ist nun einsatzbereit.

### POSITIONIERUNG DER HEIZUNG

Wählen Sie die Position für die Heizung so, dass zu allen Möbeln und Einrichtungsgegenständen ein Abstand von mindestens 300 mm über der Heizung, 150 mm auf jeder Seite und 300 mm vom Bedien- und Endpaneel besteht. Wir empfehlen, den Freiraum möglichst groß zu bemessen.

## Modelle und allgemeine Informationen

### MODELLE

Modell	Beschreibung	Leistung (W)
ECO15	5 Rippen, Thermostat, drei Heizstufen und Neon	1500
ECO15C2A	5 Rippen, Thermostat, drei Heizstufen, Neon und elektromechanische Zeitschaltuhr	1500
ECO15C2B	5 Rippen, Thermostat, drei Heizstufen, Neon und elektronische 7-Tage-Zeitschaltuhr	1500
ECO20	7 Rippen, Thermostat, drei Heizstufen und Neon	2000
ECO20C2A	7 Rippen, Thermostat, drei Heizstufen, Neon und elektromechanische Zeitschaltuhr	2000
ECO20C2B	7 Rippen, Thermostat, drei Heizstufen, Neon und elektronische 7-Tage-Zeitschaltuhr	2000
ECO25	11 Rippen, Thermostat, drei Heizstufen und Neon	2500
ECO25C2A	11 Rippen, Thermostat, drei Heizstufen, Neon und elektromechanische Zeitschaltuhr	2500
ECO25C2B	11 Rippen, Thermostat, drei Heizstufen, Neon und elektronische 7-Tage-Zeitschaltuhr	2500

## ALLGEMEINES

Das Heizgerät ist für den Betrieb an einer Wechselstromversorgung ausgelegt und eignet sich für den Einsatz in privaten Wohnungen und ähnlichen Innenräumen. Das Heizgerät ist mit Rollen und einem Griff ausgestattet, um die Bewegung zu erleichtern. Ein Drehwahlschalter ermöglicht die Auswahl einer verfügbaren Heizleistung und ein einstellbarer Thermostat ermöglicht eine entsprechende Regelung der Raumtemperatur. Es wird mit Kabel und Stecker geliefert und ist nach korrekter Montage der Rollen betriebsbereit.

## Betrieb

WICHTIG – ES DÜRFEN KEINE GEGENSTÄNDE ODER KLEIDUNG AUF DIESE HEIZUNG GELEGT WERDEN.

Vergewissern Sie sich vor der Heizungsbenutzung, dass alle Warnungen und Anweisungen sorgfältig gelesen wurden.

Wenn die Rollen montiert sind, stecken Sie die Heizung einfach in die Steckdose, um sie zu aktivieren. Leuchtanzeigen (i, siehe Abb. 2) im Bedienbereich leuchten, wenn das Gerät an das Stromnetz angeschlossen ist. Dies zeigt an, dass das Gerät eingeschaltet und betriebsbereit ist.

### BEDIENELEMENTE (siehe Abb. 2 und 3)

#### Thermostat (T)

Der Thermostat regelt die Heizleistung entsprechend der Raumtemperatur. Dadurch wird sichergestellt, dass die Heizung nicht unnötig Wärme erzeugt, wenn der Raum warm ist. Um die gewünschte Temperatur einzustellen, drehen Sie den Thermostatkopf im Uhrzeigersinn, bis die gewünschte Einstellung erreicht ist. Um einen kalten Raum schnell zu erwärmen, drehen Sie stattdessen den Thermostatkopf ganz nach oben. Wenn der Raum die gewünschte Temperatur erreicht hat, drehen Sie den Thermostatkopf gegen den Uhrzeigersinn, bis der Thermostat mit einem Klick abschaltet. Die Heizung arbeitet jetzt automatisch bei dieser Temperatur. Der Thermostat hat außerdem eine Frostschutzeinstellung, die mit „❄“ gekennzeichnet ist. Diese Einstellung ist in Bereichen wie Garagen nützlich, um Frostschäden zu vermeiden. Wenn der Thermostat auf seine Mindesteinstellung „❄“ gestellt ist, wird die Heizung ein- und ausgeschaltet, um eine Temperatur von etwa 5° zu halten, um den Frostschutz zu unterstützen. Hinweis – Sollte die Heizung bei einer niedrigen Einstellung des Thermostats nicht einschalten, kann dies daran liegen, dass die Raumtemperatur höher ist als die Thermostateinstellung.

#### Wärmeauswahlschalter (S)

Die Auswahl der Wärme erfolgt über einen Drehschalter mit vier Einstellmöglichkeiten. Die Heizleistung kann entsprechend der Anwendung, den Bedingungen und zur Verbesserung der Wirtschaftlichkeit des Betriebs angepasst werden.

Die verfügbaren Heizoptionen sind wie folgt:

Modell	Schalterstellung			
	O	I	II	III
ECO15 (C2*)	Aus	500 W	1000 W	1500 W
ECO20 (C2*)	Aus	600 W	1400 W	2000 W
ECO25 (C2*)	Aus	800 W	1700 W	2500 W

# Zeitschaltuhr-Modelle

Ausgewählte Modelle werden entweder mit einer elektronischen 7-Tage-Zeitschaltuhr oder einer elektromechanischen 24-Stunden-Zeitschaltuhr geliefert, siehe Abb. 4 und 5.

## DIGITALE ZEITSCHALTUHR (Ti) (nur C2B-Modelle)

**WICHTIG:** Denken Sie daran, alle Sicherheitswarnungen zu beachten, wenn Sie das Heizgerät in der automatischen Einstellung betreiben, ob nun beaufsichtigt oder unbeaufsichtigt.

Die Zeitschaltuhr ermöglicht es Ihnen, „AUTO“ oder „MAN ON“ auszuwählen, indem Sie die Taste „MODE“ drücken, bis der gewünschte MODUS unten auf der Anzeige der Zeitschaltuhr erscheint.

Im Modus „MAN OFF“ ist die Heizung dauerhaft ausgeschaltet. Dies ist auch die Standardeinstellung.

Der Modus „MAN ON“ ermöglicht die von den Programmeinstellungen nicht unterbrochene Stromversorgung der Heizung.

„AUTO DLY“ schaltet die Heizung täglich nach einem eingestellten Tagesprogramm EIN und AUS.

„AUTO BLK“ schaltet die Heizung gemäß einer Reihe von Programmen nur für Wochentage oder nur für Wochenenden EIN und AUS.

### Inbetriebnahme

Schließen Sie die Heizung für den ersten Gebrauch an eine normale Haushaltssteckdose an und schalten Sie sie ein. Die Zeitschaltuhr kann jetzt für die Verwendung eingestellt werden.

### Uhrzeit einstellen

1. Halten Sie die Taste „PROGRAM“ gedrückt, bis das Uhrensymbol  auf dem Bildschirm erscheint und die Stundenzahl blinkt. Der Benutzer kann nun die Uhr einstellen.
2. Zum Einstellen der Minuten verwenden Sie die Tasten „-“ und „+“. Bestätigen Sie die Stundenzahl durch Drücken von „ENTER“.
3. Nach dem Drücken von „ENTER“ blinken die Minuten. Zum Einstellen der Minuten verwenden Sie die Tasten „-“ und „+“. Bestätigen Sie die Minutenzahl durch Drücken von „ENTER“.
4. Die Zeitschaltuhr kehrt jetzt zur Standardanzeige zurück.
5. Um eine falsche Zeiteinstellung zu korrigieren, wiederholen Sie die vorherigen Schritte.

Sobald die korrekte Zeit eingestellt ist, können insgesamt vier EIN/AUS-Zeitprogramme für den Betrieb eingestellt werden.

### Programme einstellen

**OPTION 1:** Täglich („DLY“ auf der Anzeige): Dies ist eine tägliche Programmfunktion von Montag bis Sonntag mit vier verfügbaren EIN/AUS-Programmoptionen.

**OPTION 2:** Block („BLK“ auf der Anzeige): Dies ist eine Blockprogramm-Funktion von Montag bis Freitag mit vier EIN/AUS-Programmoptionen oder von Samstag bis Sonntag mit vier EIN/AUS-Programmoptionen.

Drücken Sie die Taste „PROGRAM“, um die Programme einzustellen, beginnend mit „Daily ON“ P1.

#### EINSTELLEN DER EINSCHALTZEIT VON P1

1. Zum Einstellen der Stunde verwenden Sie die Tasten „-“ und „+“. Bestätigen Sie die Stundenzahl durch Drücken von ENTER.
2. Zum Einstellen der Minuten verwenden Sie die Tasten „-“ und „+“. Bestätigen Sie die Minutenzahl durch Drücken von ENTER. Hinweis: Die Minuten können nur in 10-Minuten-Blöcken eingestellt werden.

#### Einstellen der Ausschaltzeit von P1

3. Zum Einstellen der Stunde verwenden Sie die Tasten „-“ und „+“. Bestätigen Sie die Stundenzahl durch Drücken von ENTER.
4. Zum Einstellen der Minuten verwenden Sie die Tasten „-“ und „+“. Bestätigen Sie die Minutenzahl durch Drücken von ENTER.

Wiederholen Sie jeweils die Schritte 1 bis 4 zur Programmierung

von P2, P3 und P4. Nach der Programmierung von P4 gelangen Sie automatisch in die BLOCK-Programmoption. Wiederholen Sie jeweils die Schritte 1 bis 4 zur Programmierung von P2, P3 und P4. Nach der Programmierung von P4 verlassen Sie automatisch die BLOCK-Programmoption.

Während der Programmierung der Zeitschaltuhr können Sie jederzeit die PROGRAM-Taste drücken, um zur Standardanzeige zurückzukehren.

**HINWEIS:** Durch Drücken der MODE-Taste können Sie schnell vom täglichen Modus zum Block-Modus wechseln.

**HINWEIS:** Wenn die Einschaltzeit mit der Ausschaltzeit übereinstimmt, ignoriert das Gerät das Programm.

### Die Advance-Funktion

Wenn Sie im „AUTO“-MODUS die Taste „+“ länger als 2 Sekunden gedrückt halten, springt das Programm zur nächsten programmierten Einstellung und kehrt erst zum Programm zurück, wenn die folgende Programmzeit erreicht ist. Wenn diese „ADVANCE“-Funktion ausgeführt wird, wird das „ADVANCE“-Segment auf dem LCD-Bildschirm angezeigt. Wenn Sie die Taste „-“ drücken, während das „ADVANCE“-Programm ausgeführt wird, wird das „ADVANCE“-Feature automatisch abgebrochen und das Programm normal ausgeführt.

**Hinweis – Zeitschaltuhrspeicher-Backup-Batterien –** Sobald die Heizung für mindestens 72 Stunden an eine stromführende Steckdose angeschlossen war, sind die Speicherbackup-Batterien der Zeitschaltuhr vollständig aufgeladen.

Wenn es, sobald die Zeitschaltuhr-Batterien vollständig aufgeladen sind, zu einem Stromausfall kommt oder die Heizung für weniger als sechs Monate vom Netz getrennt wird, hält die Zeitschaltuhr weiterhin die Zeit, und die Einstellungen im Speicher bleiben intakt. Sind jedoch die Backup-Batterien der Zeitschaltuhr nicht vollständig geladen oder erhält die Heizung für mehr als sechs Monate keinen Strom, dann gehen die Zeit und die Programmeinstellungen wahrscheinlich verloren, sodass Sie möglicherweise die Zeit und die Programme erneut einstellen müssen, bevor Sie den AUTO-MODUS erneut verwenden können.

## ELEKTROMECHANISCHE ZEITSCHALTUHR (Ti) (C2A-Modelle)

### Uhrzeit einstellen

Um die Uhrzeit einzustellen, drehen Sie die Zeitschaltuhr im Uhrzeigersinn (durch den Pfeil angezeigt), bis die korrekte Uhrzeit der Referenzmarke  gegenüberliegt – siehe Abb. 5. Es wird eine 24-Stunden-Zeitangabe verwendet; beispielsweise ist die für 4 Uhr nachmittags angezeigte Zeit „16“ (16:00 Uhr).

### Betriebsmodi

Stellen Sie den Betriebsmodus mit dem Schiebeschalter an der Zeitschaltuhr ein – siehe Abb. 6:

#### Position I – Handbetrieb

Diese Einstellung ermöglicht die Stromversorgung der Heizung ohne Unterbrechung durch die Zeitschaltuhr-Einstellungen. Der Heizungswahlschalter und der Thermostat steuern die Leistung (siehe „Bedienelemente“).

#### Position – „Auto“-Betrieb

Diese Einstellung ermöglicht das EIN- und AUSschalten der Heizung gemäß einer eingestellten Programmdauer von 24 Stunden.

Trennen Sie diese Heizung NICHT vom Stromnetz, es sei denn, sie wird außer Betrieb gesetzt (z. B. im Sommer oder zur Lagerung), andernfalls stoppt die Zeitschaltuhr.

Einstellen der EIN- und AUS-Zeiten für „Auto“

Zum Einstellen der Zeitschaltuhr:

1. Drücken Sie mit Ihrer Fingerspitze oder einer Stiftspitze so viele Segmente wie nötig um das Zifferblatt herum, je nachdem, wie oft Sie keine Wärme benötigen – siehe Abb. 6. Jedes Segment, das hineingedrückt wird, schaltet die Heizung für diesen Teil der Stunde AUS. Alle anderen Segmente sind EIN. Abb. 6 zeigt beispielsweise, dass die Zeitschaltuhr eingestellt ist, um die Heizung zwischen 23:00 und 01:45 Uhr AUSzuschalten.

2. Sie können innerhalb des 24-Stunden-Tages beliebig viele EINSchaltperioden auswählen. Die Einstellungen werden jeden Tag wiederholt, bis sie geändert werden.

3. Um die EIN- und AUS-Zeiten zu ändern, drücken Sie einfach alle „EIN“-Segmente, die Sie ausschalten möchten, und ziehen Sie nach Bedarf neue „EIN“-Segmente heraus.

Hinweis: Jedes Segment repräsentiert einen Zeitraum von 15 Minuten.

## Sicherheitsfeatures

Dieses Gerät enthält eine Reihe von Sicherheitseinrichtungen. Zusätzlich zum Abschnitt „Wichtige Sicherheitshinweise“ werden Sie auf Folgendes hingewiesen:

### Neigungsschalter

Der Neigungsschalter verhindert, dass die Heizung sich einschaltet, wenn sie versehentlich auf die Seite gekippt wurde. Wenn das Heizgerät im heißen Zustand umkippt, trennen Sie die Stromversorgung und lassen Sie es abkühlen; stellen Sie das Heizgerät dann wieder aufrecht auf. Schließen Sie die Stromversorgung wieder an – der Normalbetrieb sollte wieder aufgenommen werden.

### Sicherheits-Überhitzungsschutz

Die Heizung ist mit einer thermischen Sicherheitsabschaltung ausgestattet, die die Heizung ausschaltet, sollte sie aus irgendeinem Grund überhitzen. Wenn die Abschaltung auslöst, ist dies die Folge einer unnormalen Überhitzung. Das Gerät sollte vom Stromnetz getrennt und der Kundendienst zur weiteren Beratung kontaktiert werden – siehe „Kundendienst nach dem Kauf“.

Versuchen Sie NICHT, das Produkt erneut zu verwenden, bis der Fehler ordnungsgemäß behoben wurde.

## Zusätzlich

### Lagerung

Wenn das Heizgerät längere Zeit nicht benötigt wird, beispielsweise im Sommer, sollte er trocken gelagert und vorzugsweise abgedeckt werden, um die Ansammlung von Schmutz und Staub zu verhindern. Das Netzkabel sollte

sauber um den Kabelhalter gewickelt sein (siehe Abb. 1) und der Stecker sollte in die Steckerstiftöffnungen des Kabelhalters eingesteckt werden.

### WICHTIG

Bei Zeitschaltuhr-Modellen muss die Heizung an der Steckdose angeschlossen bleiben, um die Uhrzeit und die programmierten Einstellungen beizubehalten. Wenn Sie den Netzstecker aus der Steckdose ziehen, müssen Sie die Uhrzeit und die programmierten Einstellungen neu einstellen.

### Reinigung

**WARNUNG–TRENNENSIEIMMERDIESTROMVERSORGUNG, BEVOR SIE DAS HEIZGERÄT REINIGEN.**

Verwenden Sie keine Reinigungsmittel, Scheuermittel oder Poliermittel auf dem Gehäuse der Heizung.

Lassen Sie die Heizung abkühlen und wischen Sie sie anschließend mit einem trockenen Tuch ab, um Staub zu entfernen, und mit einem feuchten (nicht nassen) Tuch, um Flecken zu entfernen. Achten Sie darauf, dass keine Feuchtigkeit in die Heizung eindringt.

### Recycling



Für in der Europäischen Gemeinschaft verkaufte elektrische Erzeugnisse.

Am Ende der Lebensdauer des Elektroprodukts sollte es nicht im Hausmüll entsorgt werden. Bitte recyceln Sie, wo Anlagen vorhanden sind. Erkundigen Sie sich bei Ihrer örtlichen Behörde oder Ihrem Händler nach einer Recycling-Beratung in Ihrem Land.

## Kundendienst nach dem Kauf

Wenn Sie Kundendienst nach dem Kauf benötigen, wenden Sie sich an den Händler, bei dem das Gerät gekauft wurde, oder kontaktieren Sie die auf der Garantiekarte für Ihr Land aufgeführte Servicenummer.

Bitte senden Sie uns ein fehlerhaftes Produkt zunächst nicht zurück, da dies zu Verlust oder Beschädigung und Verzögerung bei der Erbringung eines Sie zufrieden stellenden Services führen könnte.

Bitte bewahren Sie Ihre Quittung als Kaufbeleg auf.

Modellkennung(en):		ECO12 (C2*)	ECO15 (C2*)	ECO20 (C2*)	ECO25 (C2*)	
<b>Wärmeleistung</b>						
Nennwärmeleistung	P <sub>nom</sub>	1,2	1,5	2,0	2,5	kW
Mindestwärmeleistung (indikativ)	P <sub>min</sub>	0,4	0,5	0,6	0,8	kW
Maximale Dauerwärmeleistung	P <sub>max, c</sub>	1,2	1,5	2,0	2,5	kW
<b>Hilfsstromverbrauch</b>						
Bei Nennwärmeleistung	el <sub>max</sub>	0,0	0,0	0,0	0,0	kW
Bei Mindestwärmeleistung	el <sub>min</sub>	0,0	0,0	0,0	0,0	kW
Im Bereitschaftszustand	el <sub>SB</sub>	0,0	0,0	0,0	0,0	kW
<b>Art der Heizleistung/Raumtemperaturregelung</b>						
Mit mechanischer Raumthermostatregelung						Ja
<b>Kontaktdaten</b>		Barn Road, Dunleer, Co. Louth, Irland, A92 WV02				

**WAŻNE INFORMACJE DOTYCZĄCE BEZPIECZEŃSTWA**

**OSTRZEŻENIE:** Aby uniknąć niebezpieczeństwa uduszenia należy usunąć wszystkie elementy opakowania, w szczególności te wykonane z plastiku i styropianu EPS i należy je trzymać poza zasięgiem osób wymagających szczególnej opieki, dzieci i niemowląt.

**OSTRZEŻENIE:** Aby uniknąć przypadkowego uduszenia przewodem zasilającym, przebywające w pobliżu urządzenia dzieci oraz osoby wymagające szczególnej opieki muszą znajdować się pod stałym nadzorem bez względu na to, czy urządzenie jest włączone, czy nie.

**NIE** używać urządzenia w bezpośrednim sąsiedztwie wanny, prysznica ani basenu.

**NIE** umieszczać urządzenia bezpośrednio pod zamocowanym gniazdem sieciowym. Gniazdo sieciowe musi być łatwo dostępne, tak aby w razie potrzeby można było jak najszybciej odłączyć urządzenie od zasilania.

**NIE** zakrywać urządzenia.



Na urządzeniu znajduje się symbol ostrzegający użytkownika o zagrożeniu pożarowym, które mogłoby być spowodowane przypadkowym zakryciem urządzenia.

**NIE** blokować cyrkulacji powietrza wokół urządzenia, np. firanami lub meblami, gdyż mogłoby to doprowadzić do przegrzania urządzenia i spowodować zagrożenie pożarowe. Zob. „Umieszczenie urządzenia”.

**NIE** użytkować urządzenia w małych pomieszczeniach, które są zajmowane przez osoby niezdolne do ich opuszczenia o własnych siłach, chyba że osoby te znajdują się pod stałym nadzorem.

**WAŻNE:** Jeżeli uszkodzony jest przewód zasilający, aby uniknąć zagrożenia musi on być wymieniony przez producenta, przedstawiciela serwisowego lub osobę o podobnych kwalifikacjach.

**OSTRZEŻENIE:** Aby uniknąć zagrożenia w wyniku przypadkowego zresetowania bezpiecznika termicznego, urządzenia nie wolno zasilać przy użyciu zewnętrznego urządzenia sterującego, takiego jak programator czasowy, ani podłączać go do obwodu, który jest regularnie włączany i wyłączany przez operatora sieci.

Urządzenie może być używane przez dzieci od 8 lat oraz przez osoby o ograniczonych zdolnościach fizycznych, sensorycznych lub umysłowych, albo nieposiadające odpowiedniej wiedzy i doświadczenia, jeżeli będą one nadzorowane lub jeżeli zostały pouczone w zakresie bezpiecznego użytkownika urządzenia i rozumieją związane z tym ryzyko. Dzieciom nie wolno bawić się urządzeniem. Dzieci nie powinny czyścić ani konserwować urządzenia bez nadzoru. Dzieci poniżej 3. roku życia nie powinny przebywać w pobliżu urządzenia, jeżeli nie znajdują się pod stałym nadzorem.

Dzieci w wieku od 3 lat do ukończenia 8. roku życia mogą jedynie włączać/wyłączać urządzenie pod warunkiem, że zostało ono umieszczone bądź zamontowane we właściwym położeniu pracy i że znajdują się one pod nadzorem, albo zostały pouczone w zakresie bezpiecznego użytkownika

urządzenia i rozumieją związane z tym ryzyko. Dzieciom w wieku od 3 lat do ukończenia 8. roku życia nie wolno podłączać do prądu, regulować i czyścić urządzenia, ani wykonywać czynności konserwacyjnych.

**WAŻNE:** Niektóre elementy tego urządzenia mogą się bardzo nagrzewać i spowodować oparzenia skóry. Należy zachować szczególną ostrożność, jeżeli w pobliżu urządzenia znajdują się dzieci i osoby wymagające szczególnej opieki. Niniejsze urządzenie spełnia rygorystyczne wymogi bezpieczeństwa, ale aby zapewnić jego efektywne działanie **POWIERZCHNIE GRZEJNIKA BĘDĄ SIĘ NAGRZEWAĆ, A WIĘC NALEŻY UNIKAĆ KONTAKTU Z TYMI CZĘŚCIAMI**, a w szczególności z powierzchniami pomiędzy żebrami.

Obszar panelu sterowania jest zaprojektowany w taki sposób, aby jego temperatura była znacznie niższa, co umożliwi w dowolnym momencie bezpieczną obsługę elementów sterowania.

**WAŻNE:** Znajdujące się w zestawie stópki muszą być zamontowane.

**NIE** używać urządzenia, które zostało upuszczone. **NIE** używać urządzenia, które posiada widoczne oznaki uszkodzenia.

Urządzenie musi się znajdować na stabilnej, poziomej powierzchni.

**OSTRZEŻENIE:** Czynności serwisowe i naprawa mogą być przeprowadzane wyłącznie przez przedstawiciela autoryzowanego punktu serwisowego. Naprawa powinna być przeprowadzana wyłącznie przez producenta lub przedstawiciela autoryzowanego punktu serwisowego.

**OSTRZEŻENIE:** Aby zmniejszyć ryzyko pożaru, tkaniny, zasłony oraz inne łatwopalne materiały powinny znajdować się nie bliżej niż 1 m od urządzenia.

**OSTRZEŻENIE:** Nie zaleca się podłączania urządzenia do zasilania za pomocą przedłużacza ani zewnętrznego urządzenia sterującego, takiego jak dogniazdkowy programator czasowy lub gniazda zdalnie sterowane. Wszystkie urządzenia grzewcze charakteryzują się dużym poborem prądu z sieci elektrycznej, a więc jakkolwiek słaby punkt w wewnętrznych przewodach lub komponentach tego typu zewnętrznych urządzeń zasilających mogłoby spowodować przegrzanie przewodów, a to z kolei mogłoby doprowadzić do ich stopienia, zniekształcenia, a nawet do pożaru! Niniejsza broszura z instrukcjami stanowi nieodłączny element urządzenia i musi być przechowywana w bezpiecznym miejscu. W przypadku zmiany właściciela nowy właściciel musi otrzymać broszurę wraz z urządzeniem.

**NALEŻY UPEWNIĆ SIĘ**, że nie istnieje ryzyko potknięcia się o przewód zasilający.

**NIE WOLNO** włączać urządzenia, jeżeli przewód zasilający zwisa nad żebrami grzejnika.

Jeżeli urządzenie się wywróci, należy je odłączyć od zasilania i pozwolić, aby wystygło, zanim zostanie ono ponownie ustawione w pozycji pionowej.

**NIE** wolno ciągnąć urządzenia trzymając za przewód zasilający.

Przed eksploatacją należy rozwinąć kabel sieciowy.

## POŁĄCZENIE ELEKTRYCZNE OSTRZEŻENIE URZĄDZENIE MUSI BYĆ UZIEMIONE

### Montaż i umiejscowienie

#### MONTOWANIE KÓŁEK OBROTOWYCH

**OSTRZEŻENIE** Grzejnik można uruchamiać wyłącznie po wcześniejszym zamocowaniu kół i kółek obrotowych oraz po umieszczeniu grzejnika w pozycji pionowej.

Kółka obrotowe muszą być przykręcone po stronie panelu sterowania oraz do mocowania znajdującego się pomiędzy przedostatnim i ostatnim żebrzem po stronie przeciwnej, jak pokazano na Rys. 1.

Aby przykręcić kółka obrotowe należy umieścić grzejnik spodem do góry na dywanie lub innej miękkiej powierzchni w celu uniknięcia uszkodzeń.

**Ostrzeżenie:** Urządzenie jest ciężkie – należy się upewnić, że jest odpowiednio podparte, aby zapobiec jego wywróceniu. W razie konieczności należy poprosić o pomoc drugą osobę.

Aby przykręcić kółka obrotowe należy umieścić w odpowiednim miejscu podpórki z kółkami (A) i przymocować je za pomocą śrub skrzydełkowych (B). Oznaczenia pokazują gdzie i jak prawidłowo umieścić podpórki z kółkami.

Następnie należy ustawić grzejnik w pozycji pionowej tak, aby spoczywał na kółkach obrotowych. Urządzenie jest teraz gotowe do eksploatacji.

#### UMIEJSCOWIENIE URZĄDZENIA

Grzejnik należy umieścić w takim miejscu, aby zachowany został wystarczający odstęp od mebli i innych obiektów, co najmniej 300 mm nad grzejnikiem i 150 mm z każdej ze stron, a także 300 mm od panelu sterowania i panelu końcowego. Zaleca się, aby te odległości były w miarę możliwości jak największe.

### Modele i informacje ogólne

#### MODELE

Model	Opis	Moc (W)
ECO15	5 żeber, termostat, trzy ustawienia grzania i neonowe diody	1500
ECO15C2A	5 żeber, termostat, trzy ustawienia grzania, neonowe diody i elektromechaniczny programator czasowy	1500
ECO15C2B	5 żeber, termostat, trzy ustawienia grzania, neonowe diody i elektroniczny programator czasowy 7-dniowy	1500
ECO20	7 żeber, termostat, trzy ustawienia grzania i neonowe diody	2000
ECO20C2A	7 żeber, termostat, trzy ustawienia grzania, neonowe diody i elektromechaniczny programator czasowy	2000
ECO20C2B	7 żeber, termostat, trzy ustawienia grzania, neonowe diody i elektroniczny programator czasowy 7-dniowy	2000
ECO25	11 żeber, termostat, trzy ustawienia grzania i neonowe diody	2500
ECO25C2A	11 żeber, termostat, trzy ustawienia grzania, neonowe diody i elektromechaniczny programator czasowy	2500
ECO25C2B	11 żeber, termostat, trzy ustawienia grzania, neonowe diody i elektroniczny programator czasowy 7-dniowy	2500

## INFORMACJE OGÓLNE

Urządzenie jest przystosowane do zasilania prądem przemiennym i nadaje się do użytku w budynkach mieszkalnych i innych podobnych pomieszczeniach.

Grzejnik jest wyposażony w kółka obrotowe i uchwyt, co ułatwia jego przemieszczanie. Obrotowy przełącznik wyboru oferuje możliwość dobrania mocy grzewczej, a regulowany termostat umożliwia odpowiednią kontrolę temperatury w pomieszczeniu. Urządzenie jest dostarczone z przewodem z wtyczką i po prawidłowym zamocowaniu kółek obrotowych jest gotowe do użytkowania.

### Obsługa

**WAŻNE - NA URZĄDZENIU NIE WOLNO KŁAŚĆ UBRANI ANI INNYCH PRZEDMIOTÓW.**

Przed przystąpieniem do użytkowania grzejnika należy się upewnić, że dokładnie przeczytane zostały wszystkie ostrzeżenia i instrukcje.

Po zamocowaniu kółek obrotowych urządzenie można uruchomić wkładając wtyczkę do gniazda zasilania. Zapalenie się neonowych lampek wskaźnika („i”, zob. Rys. 2) znajdujących się na panelu sterowania oznacza, że urządzenie jest podłączone do zasilania. Urządzenie ma teraz zapewniony dopływ prądu i jest gotowe do pracy.

#### STEROWANIE (zob. Rys. 2 i 3) Termostat („T”)

Termostat dostosowuje poziom grzania do temperatury panującej w pomieszczeniu. Dzięki temu można mieć pewność, że grzejnik nie będzie niepotrzebnie wydzieliał ciepła, jeżeli pomieszczenie jest nagrzane. Aby ustawić pożądaną temperaturę należy przekręcić regulator termostatu zgodnie z ruchem wskazówek zegara, aż do osiągnięcia wymaganego ustawienia. Aby szybko ogrzać zimne pomieszczenie można przekręcić regulator termostatu aż do osiągnięcia najwyższego ustawienia. Po osiągnięciu pożądanego ustawienia w pomieszczeniu należy przekręcić regulator termostatu w kierunku przeciwnym do ruchu wskazówek zegara, aż do momentu usłyszenia kliknięcia. Grzejnik będzie teraz automatycznie utrzymywać ustawioną temperaturę. Termostat posiada również funkcję przeciwzamrożeniową, oznaczoną symbolem ❄️. Funkcja ta przydaje się w pomieszczeniach takich jak np. garaż, gdyż zapobiega powstawaniu uszkodzeń urządzenia spowodowanych mrozem. Jeżeli termostat będzie na najniższym ustawieniu ❄️, grzejnik będzie się cyklicznie włączał i wyłączał utrzymując stałą temperaturę ok. 5°C, co zapobiegnie jego zamrożeniu.

Uwaga - Jeżeli termostat jest ustawiony na niską temperaturę i grzejnik nie chce się włączyć, może to oznaczać, że temperatura otoczenia jest wyższa niż ustawienie termostatu.

#### Przełącznik poziomego grzania („S”)

Poziom grzania można wybrać za pomocą przełącznika obrotowego, który posiada cztery ustawienia. Moc grzewczą można dobierać w zależności od zastosowania, warunków i tak, aby zapewnić opłacalność użytkowania.

Dostępne ustawienia mocy grzewczej to:

Model	Ustawienia przełącznika			
	O	I	II	III
ECO15(C2*)	Wył.	500 W	1000 W	1500 W
ECO20(C2*)	Wył.	600 W	1400 W	2000 W
ECO25(C2*)	Wył.	800 W	1700 W	2500 W



## Modele programatorów czasowych

Wybrane modele grzejników są wyposażone w elektroniczny programator czasowy 7-dniowy lub elektromechaniczny programator czasowy 24-godzinny, zob. Rys. 4 i 5.

### PROGRAMATOR CZASOWY CYFROWY („TI”) (jedynie modele C2B)

**WAŻNE:** Należy przestrzegać wszystkich wskazówek ostrzegawczych, kiedy urządzenie jest użytkowane w trybie automatycznym, bez względu na to, czy urządzenie jest nadzorowane, czy nie.

Programator czasowy pozwala na wybranie jednej z dwóch opcji, automatycznej „AUTO” lub ręcznej „MAN ON” poprzez naciśnięcie przycisku „MODE” (tryb), aż wybrany tryb wyświetli się w dolnej części wyświetlacza programatora czasowego.

Tryb „MAN OFF” (wył. tryb ręczny) oznacza, że funkcja ogrzewania jest stale wyłączona. To ustawienie wyświetla się domyślnie na wyświetlaczu.

Tryb „MAN ON” (wł. tryb ręczny) pozwala na stały dopływ zasilania niezależnie od ustawień programowych.

Tryb „AUTO DLY” (tryb automatyczny dzienny) włącza („ON”) i wyłącza („OFF”) urządzenie każdego dnia zgodnie z wybranymi ustawieniami programu dziennego.

Tryb „AUTO BLK” (tryb automatyczny kilkudniowy blok) włącza („ON”) i wyłącza („OFF”) urządzenie zgodnie z ustawieniami programowymi wybranymi tylko dla dni powszednich lub tylko dla weekendu.

#### Pierwsze uruchomienie

Przy pierwszym uruchomieniu należy podłączyć urządzenie do standardowego domowego gniazda elektrycznego i włączyć zasilanie. Teraz można ustawić programator czasowy.

#### Ustawienie godziny

1. Przytrzymać przycisk „PROGRAM” aż na wyświetlaczu pojawi się symbol zegara  i zacznie migać cyfra godziny. Teraz można ustawić zegar.
2. Do ustawienia godziny należy użyć przycisków „-” i „+”. Zatwierdzić wybraną godzinę wciskając przycisk „ENTER”.
3. Po naciśnięciu „ENTER” zaczną migać minuty. Do ustawienia minut należy użyć przycisków „-” i „+”. Zatwierdzić wybrane minuty wciskając przycisk „ENTER”.
4. Programator czasowy powróci teraz do stanu początkowego wyświetlacza.
5. Aby przestawić nieprawidłową godzinę należy powtórzyć powyższe kroki.

Po ustawieniu prawidłowej godziny można ustawić do czterech programów czasowych „ON/OFF” (wł./wył.).

#### Programowanie

OPCJA 1 - Dzienna („DLY” na wyświetlaczu): jest to funkcja programowania dziennego, od poniedziałku do niedzieli, z dostępnymi czterema opcjami programu „ON/OFF” (wł./wył.).

OPCJA 2 - Kilkudniowy blok („BLK” na wyświetlaczu): jest to funkcja programowania blokowego, od poniedziałku do piątku, z dostępnymi czterema opcjami programu „ON/OFF” (wł./wył.) lub od soboty do niedzieli z dostępnymi czterema opcjami programu „ON/OFF” (wł./wył.).

Nacisnąć przycisk „PROGRAM”, aby ustawić programowanie, zaczynając od „Daily ON” P1 (wł. dzienny).

##### USTAWIENIE CZASU P1 ON (P1 Wł.)

1. Do ustawienia godziny należy użyć przycisków „-” i „+”. Zatwierdzić wybraną godzinę wciskając przycisk „ENTER”.
2. Do ustawienia minut należy użyć przycisków „-” i „+”. Zatwierdzić wybrane minuty wciskając przycisk „ENTER”.  
Uwaga: Minuty można ustawiać jedynie w blokach 10-minutowych.

USTAWIENIE CZASU P1 OFF (P1 wył.)

3. Do ustawienia godziny należy użyć przycisków „-” i „+”. Zatwierdzić wybraną godzinę wciskając przycisk „ENTER”.

4. Do ustawienia minut należy użyć przycisków „-” i „+”. Zatwierdzić wybrane minuty wciskając przycisk „ENTER”.

Aby skonfigurować programy P2, P3 i P4 należy powtórzyć kroki 1-4. Po ustawieniu programu P4 automatycznie wyświetli się opcja „BLOCK” (programowanie blokowe). Aby skonfigurować programy P2, P3 i P4 należy powtórzyć kroki 1-4. Po ustawieniu programu P4 następuje automatyczne wyjście z opcji „BLOCK”. W trakcie programowania programatora czasowego można w dowolnym momencie powrócić do domyślnego ustawienia wyświetlacza naciskając przycisk „PROGRAM”.

UWAGA: Naciśnięcie przycisku „MODE” pozwala na szybkie przełączanie pomiędzy trybem dziennym i blokowym.

UWAGA: Jeżeli zaprogramowano taki sam czas włączenia „ON” i wyłączenia „OFF”, urządzenie zignoruje dany program.

#### Funkcja wyprzedzenia

Naciśnięcie w trybie „AUTO” przycisku „+” przez dłuższą niż 2 sekundy spowoduje przejście do następnego ustawienia programowego i powrót do poprzedniego programu dopiero, gdy nadejdzie czas kolejnego ustawienia programowego. Kiedy aktywna jest funkcja wyprzedzenia, na wyświetlaczu LCD wyświetla się „ADVANCE”. Naciśnięcie przycisku „-” w trybie „ADVANCE” spowoduje automatyczne anulowanie tego trybu i program powróci wówczas do normalnego działania.

Uwaga - Baterie podtrzymania pamięci programatora czasowego - Podłączenie grzejnika do włączonego gniazda zasilania na przynajmniej 72 godziny pozwoli na całkowite naładowanie baterii podtrzymujących pamięć programatora czasowego.

Gdy baterie programatora czasowego są całkowicie naładowane, w przypadku braku zasilania lub jeżeli urządzenie zostanie odłączone od sieci elektrycznej na okres krótszy niż 6 miesięcy, programator czasowy przechowuje ustawienia godzinowe i wpisane do pamięci ustawienia programowe będą zachowane. Jeżeli jednak baterie programatora czasowego nie zostaną całkowicie naładowane lub jeśli urządzenie pozostanie odłączone od zasilania przez okres dłuższy niż 6 miesięcy, ustawienia godzinowe i programowe zostaną najprawdopodobniej utracone, a więc przed ponownym włączeniem trybu „AUTO” konieczne może okazać się ponowne ustawienie godziny i wprowadzenie nowych ustawień programowych.

### ELEKTROMECHANICZNY PROGRAMATOR CZASOWY („TI”) (modele C2A)

#### Ustawianie godziny

Aby ustawić godzinę należy przekręcić programator czasowy zgodnie z ruchem wskazówek zegara (zgodnie z kierunkiem strzałki), aż znak odniesienia  będzie wskazywał prawidłową godzinę, zob. Rys. 5. W użyciu jest system 24-godzinny, np. godzina 4 po południu to godzina 16 (16:00).

#### Tryby funkcjonowania

Tryb funkcjonowania ustawia się z pomocą przełącznika suwakowego, który znajduje się na programatorze czasowym - zob. Rys. 6:

##### pozycja I - Obsługa w trybie ręcznym

To ustawienie pozwala na stały dopływ zasilania do urządzenia niezależnie od ustawień programatora czasowego. W tym trybie poziom grzania jest regulowany przez przełącznik poziomu grzania i przez termostat (patrz „Sterowanie”).

##### pozycja - Obsługa w trybie „Auto”

To ustawienie pozwala na włączanie i wyłączanie urządzenia zgodnie z zaprogramowanymi ustawieniami w systemie 24-godzinny.

NIE WOLNO odłączać urządzenia od zasilania, chyba że nie będzie ono w użyciu (np. w okresie letnim lub w celu jego przechowania), w przeciwnym razie zegar programatora

czasowego wyłączy się.

Ustawianie czasu włączenia („ON”) i wyłączenia („OFF”) w trybie „Auto”

Aby ustawić programator czasowy:

1. Czubkiem palca lub zaokrąglonym końcem ołówka należy wcisnąć te segmenty na pokrętle, które odpowiadają porom dnia, kiedy ogrzewanie ma być wyłączone - zob. Rys. 6. Każdy wcisnięty segment oznacza, że urządzenie będzie wyłączone („OFF”) na tę część godziny. Wszystkie pozostałe segmenty oznaczają, że urządzenie będzie włączone („ON”). Przykładowo, na Rys. 6 widać, że programator czasowy został ustawiony w taki sposób, aby ogrzewanie było wyłączone w godzinach od 23.00 do 1.45.

2. W okresie 24-godzinny można wybrać dowolną ilość pór, kiedy urządzenie ma być włączone („ON”). Wybrane ustawienia będą powtarzane każdego dnia, aż zostaną zmienione.

3. Aby zmienić czas włączenia („ON”) i wyłączenia („OFF”) wystarczy wcisnąć te segmenty „ON”, które chcemy anulować i wyciągnąć nowe segmenty „ON” wedle uznania.

Uwaga: Każdy segment oznacza 15 minut.

## Zabezpieczenia

Niniejsze urządzenie posiada kilka zabezpieczeń. Oprócz zapoznania się z częścią „Ważne informacje dotyczące bezpieczeństwa” należy zwrócić uwagę na poniższe:

### Czujnik nachylenia

Czujnik nachylenia uniemożliwi pracę urządzenia, jeżeli przypadkowo przewróci się ono na bok.

Jeżeli przewrócony grzejnik jest gorący, należy najpierw odłączyć zasilanie i pozwolić, aby grzejnik ostygł, a następnie ponownie ustawić go w pozycji pionowej. Teraz można włączyć z powrotem zasilanie - urządzenie powinno normalnie funkcjonować.

### Zabezpieczenie przed przegrzaniem

Urządzenie jest wyposażone w bezpiecznik termiczny, który odetnie zasilanie, jeżeli grzejnik z jakiegoś powodu ulegnie przegrzaniu. Aktywowanie się bezpiecznika termicznego oznacza, że urządzenie nadmiernie się nagrzało. Należy odłączyć urządzenie od zasilania i skontaktować się z działem obsługi klienta w celu zasięgnięcia porady - patrz „Obsługa posprzedażowa”.

**NIE WOLNO** eksploatować urządzenia dopóki usterka nie zostanie usunięta.

## Dodatkowe informacje

### Przechowywanie

Jeżeli urządzenie nie jest eksploatowane przez dłuższy czas, należy je przechowywać w suchym miejscu i w miarę możliwości pod przykryciem, aby zapobiec nagromadzeniu się brudu i kurzu. Przewód zasilający należy starannie owinąć wokół służącego do tego celu uchwytu (zob. Rys. 1), a bolce wtyczki należy wsunąć w przeznaczone do tego otwory na uchwycie.

### WAŻNE

Modele grzejników wyposażone w programator czasowy muszą pozostać podłączone do zasilania, aby zachowane zostały ustawienia godzinowe i programowe. Jeżeli urządzenie zostanie odłączone od zasilania, konieczne będzie ponowne ustawienie godziny i wprowadzenie nowych ustawień programowych.

### Czyszczenie

**OSTRZEŻENIE - PRZED PRZYSTĄPIENIEM DO CZYSZCZENIA NALEŻY KONIECZNIE ODŁĄCZYĆ URZĄDZENIE OD ZASILANIA.**

Do czyszczenia powierzchni urządzenia nie wolno stosować żadnych detergentów, żrących proszków czyszczących ani środków polerujących.

Grzejnik należy pozostawić do ostygnięcia, a następnie przetrzeć suchą szmatką w celu usunięcia kurzu oraz zwilżoną (ale nie mokrą) szmatką w celu pozbycia się plam. Należy zachować ostrożność, aby do środka urządzenia nie przedostała się wilgoć.

### Recykling



Dotyczy urządzeń elektrycznych sprzedawanych w krajach Wspólnoty Europejskiej.

Po zakończeniu okresu ich eksploatacji urządzeń elektrycznych nie wolno utylizować razem z odpadami domowymi. Urządzenie należy oddać do odpowiedniej placówki recyklingowej. Porad dotyczących recyklingu w danym kraju udzielają lokalne władze lub sprzedawca.

## Obsługa posprzedażowa

Jeżeli wymagana jest obsługa posprzedażowa, prosimy o skontaktowanie się ze sprzedawcą, od którego urządzenie zostało zakupione lub o kontakt z punktem serwisowym dla danego kraju, którego numer można znaleźć na karcie gwarancyjnej.

Prosimy nie zwracać wadliwego produktu bezpośrednio do nas, gdyż mogłoby to spowodować jego zagubienie, uszkodzenie lub opóźnienie w zapewnieniu Państwu usługi na właściwym poziomie.

Prosimy o zachowanie paragonu jako dowodu zakupu.

Identyfikator(y) modelu:	ECO12(C2*)	ECO15(C2*)	ECO20(C2*)	ECO25(C2*)		
<b>Moc grzejna</b>						
Nominalna moc grzejna	P <sub>nom</sub>	1,2	1,5	2,0	2,5	kW
Minimalna moc grzejna (orientacyjna)	P <sub>min</sub>	0,4	0,5	0,6	0,8	kW
Maksymalna ciągła moc grzejna	P <sub>max,c</sub>	1,2	1,5	2,0	2,5	kW
<b>Zużycie energii na potrzeby własne</b>						
Przy nominalnej mocy grzejnej	el <sub>max</sub>	0,0	0,0	0,0	0,0	kW
Przy minimalnej mocy grzejnej	el <sub>min</sub>	0,0	0,0	0,0	0,0	kW
W trybie oczekiwania	el <sub>SB</sub>	0,0	0,0	0,0	0,0	kW
<b>Rodzaj regulatora mocy grzejnej/ temperatury w pomieszczeniu</b>						
Mechaniczny termostat do kontroli temperatury pomieszczenia						Tak
Kontakt	Barn Road, Dunleer, Co. Louth, Ireland, A92 WVO2					

## BELANGRIJK VEILIGHEIDSADVIES

**WAARSCHUWING:** Verwijder alle verpakking om verstikkingsgevaar te vermijden, vooral plastic en piepschuim, en houd het weg van kwetsbare personen, kinderen en baby's.

**WAARSCHUWING:** Om het risico op accidentele wurging door het stroomsnoer te voorkomen moeten alle kinderen en kwetsbare personen onder supervisie staan als zij in de nabijheid zijn van het apparaat, of het in werking is of niet.

**NOOIT** de verw warmer gebruiken in de onmiddellijke omgeving van een bad, een douche of een zwembad.

**NOOIT** de verw warmer direct onder een vast stopcontact plaatsen. Het stopcontact moet altijd bereikbaar zijn om de stekker zo vlug mogelijk te kunnen uittrekken of uitschakelen.

**NOOIT** het product afdekken.



De verw warmer draagt een waarschuwingssymbool om de gebruiker te wijzen op het gevaar voor brand dat bestaat als de verw warmer bij toeval wordt afgedekt.

**NOOIT** de luchtcirculatie rond de radiator verhinderen, bijvoorbeeld door gordijnen of meubilair, omdat dit oververhitting en brand kan veroorzaken. Zie 'Plaatsen van de radiator'.

**NOOIT** deze radiator gebruiken in kleine kamers waar personen aanwezig zijn die de kamer niet op eigen kracht kunnen verlaten, tenzij voortdurende supervisie wordt voorzien.

**BELANGRIJK:** Als het stroomsnoer van het apparaat beschadigd is moet deze door de fabrikant of zijn onderhoudstechnicus of een gelijkaardig gekwalificeerd persoon worden vervangen om gevaar te vermijden.

**WAARSCHUWING:** Om gevaren te vermijden veroorzaakt door het ongewild resetten van de thermische onderbreker, mag dit apparaat niet van stroom worden voorzien via een extern schakelapparaat zoals een timer, of worden verbonden met een circuit dat regelmatig in- en uitgeschakeld wordt door het nutsbedrijf.

Dit toestel kan worden gebruikt door kinderen vanaf 8 jaar en personen met beperkte fysieke, zintuiglijke of mentale capaciteiten of mensen met gebrek aan ervaring of kennis, op voorwaarde dat zij onder toezicht staan of instructies hebben ontvangen i.v.m. het veilige gebruik van het apparaat en zij de gevaren hierbij begrijpen. Kinderen mogen niet met het toestel spelen. Schoonmaken en gebruikersonderhoud zal niet worden uitgevoerd door kinderen, behalve als zij onder supervisie staan. Kinderen jonger dan 3 jaar oud moeten worden weggehouden van het toestel, behalve indien onder voortdurende supervisie. Kinderen tussen 3 en 8 jaar oud mogen het toestel enkel in- en uitschakelen op voorwaarde dat het werd geplaatst of geïnstalleerd op de daarvoor normaal bedoelde gebruiksplaats en zij onder toezicht staan of instructies hebben ontvangen i.v.m. het veilige gebruik van het apparaat en zij

de gevaren hierbij begrijpen. Kinderen tussen 3 en 8 jaar oud mogen het stroomsnoer niet in het stopcontact steken, het toestel afstellen of schoonmaken of gebruikersonderhoud uitvoeren. **OPGELET:** Sommige onderdelen van dit apparaat kunnen erg heet worden en brandwonden veroorzaken. Speciale aandacht moet worden gegeven als kinderen en kwetsbare personen in de buurt ervan zijn.

Deze radiator voldoet aan strenge veiligheidsnormen om doeltreffend gebruik te garanderen. **OPPERVLAKTEN VAN DE RADIATOR WORDEN HEET EN CONTACT MET DEZE ONDERDELEN MOET WORDEN VERMEDEN**, in het bijzonder tussen de vinnen.

Het gedeelte met het bedieningspaneel is zo ontworpen dat het koeler is zodat te allen tijde de bedieningselementen veilig kunnen worden bediend.

**BELANGRIJK:** De voetjes bij het apparaat geleverd moeten worden gebruikt.

**NOOIT** deze verw warmer gebruiken nadat hij is gevallen.

**NOOIT** gebruiken als er zichtbare tekens zijn van schade aan de verw warmer.

Gebruik deze verw warmer op een horizontaal en stabiel oppervlak.

**WAARSCHUWING:** Onderhoud en herstelling van het product mogen enkel worden uitgevoerd door een door de fabrikant erkende onderhoudstechnicus. Herstellingen mogen enkel worden uitgevoerd door de fabrikant of zijn onderhoudstechnicus.

**WAARSCHUWING:** Om brandgevaar te vermijden moeten textiel, gordijnen en ander brandbaar materiaal op minstens 1 meter van het toestel worden gehouden.

**WAARSCHUWING:** Wij raden af het toestel te gebruiken via een verlengsnoer of een extern schakelsysteem zoals een plug-in timer of een op afstand bediende plug-in adapter. Alle verwarmingstoestellen verbruiken veel stroom via de netvoeding en zwakke punten in de verbindingen of de onderdelen hiervan kunnen resulteren in oververhitting van de verbindingen die hierdoor kunnen smelten, vervormen of zelfs brand kunnen veroorzaken!

Deze instructiebrochure hoort bij het apparaat en moet op een veilige plaats worden bewaard. Bij overdracht van eigenaar, moet deze brochure aan de nieuwe eigenaar worden gegeven.

**ZORGERVOOR** dat niemand over het stroomsnoer kan vallen.

**NOOIT** de radiator gebruiker als het stroomsnoer over de vinnen hangt.

Als de radiator omvervalt, trek dan de stekker uit en laat het apparaat afkoelen voor u het opnieuw recht zet.

**NOOIT** de radiator verplaatsen door aan het stroomsnoer te trekken.

Het stroomsnoer moet worden afgerold vóór gebruik.

## ELEKTRISCHE VERBINDING

### WAARSCHUWING: DIT TOESTEL MOET WORDEN GEAARD

## Assemblage en plaatsing

### MONTAGE VAN DE ZWENKWIELTJES

**WAARSCHUWING:** De radiator mag enkel worden gebruikt met de wieltjes en zwenkwieltjes gemonteerd en rechtopstaand.

De zwenkwieltjes moeten worden gemonteerd op het controlepaneel en op de steun tussen de laatste en voorlaatste vin aan de andere kant, zoals u kunt zien in Afb. 1.

Om de zwenkwieltjes te monteren draait u de radiator ondersteboven op een tapijt of ander zacht oppervlak om schade te vermijden.

**WAARSCHUWING:** De radiator is zwaar- vergewis u ervan dat hij voldoende wordt gesteund om omvallen te vermijden. Vraag indien nodig een tweede persoon om u te helpen.

Om de zwenkwieltjes te monteren, plaatst u de zwenkwielplaatjes (A) op de juiste plaats en draait u ze vast met de vleugelmoeren (B). U vindt positioneringsmerktekens om u te helpen bij het juist plaatsen en oriënteren van de zwenkwielplaatjes.

Zet de radiator terug rechtop in de juiste positie zodat hij steunt op de zwenkwieltjes. Het apparaat is nu klaar voor gebruik.

### PLAATSEN VAN DE VERWARMER

Kies de plaats om de radiator te positioneren, waarbij u erop let dat er een afstand wordt bewaard tegenover meubelen en armaturen van tenminste 300mm boven de verwarmers en 150 mm aan elke kant en 300mm van het controlepaneel en het eindpaneel. Wij raden aan deze afstand nog groter te maken waar mogelijk.

## Modellen & Algemene Informatie

### MODELS

Model	Beschrijving	Kracht (W)
ECO15	5 vinnen, thermostaat, drie warmte-instellingen & neon	1500
ECO15C2A	5 vinnen, thermostaat, drie warmte-instellingen, neon & elektromechanische timer	1500
ECO15C2B	5 vinnen, thermostaat, drie warmte-instellingen, neon & elektronische 7 -dagen timer	1500
ECO20	7 vinnen, thermostaat, drie warmte-instellingen & neon	2000
ECO20C2A	7 vinnen, thermostaat, drie warmte-instellingen, neon & elektromechanische timer	2000
ECO20C2B	7 vinnen, thermostaat, drie warmte-instellingen, neon & elektronische 7 -dagen timer	2000
ECO25	11 vinnen, thermostaat, drie warmte-instellingen & neon	2500
ECO25C2A	11 vinnen, thermostaat, drie warmte-instellingen, neon & elektromechanische timer	2500
ECO25C2B	11 vinnen, thermostaat, drie warmte-instellingen, neon & elektronische 7 -dagen timer	2500

## ALGEMEEN

De radiator is ontworpen om te worden gebruikt op wisselstroom en is geschikt om te worden gebruikt in woningen en gelijkaardige binnenhuisomstandigheden.

De radiator is uitgerust met zwenkwieltjes en een handvat om hem gemakkelijk te verplaatsen. Een draaiknop biedt de mogelijkheid een geprogrammeerde warmte-output te kiezen en met een regelbare thermostaat wordt aan de hand hiervan de kamertemperatuur ingesteld. Het apparaat wordt geleverd met een snoer en stekker en is klaar voor gebruik nadat de zwenkwieltjes correct werden gemonteerd.

## Gebruik

**BELANGRIJK – VOORWERPEN OF KLEDINGSTUKKEN MOGEN NIET OP DE VERWARMER WORDEN GELEGD.**

Verzeker er u van vóór de verwarmers te gebruiken, dat u alle waarschuwingen en instructies zorgvuldig hebt gelezen.

Nadat de zwenkwieltjes gemonteerd zijn steekt u eenvoudig de stekker in om het toestel aan te zetten. Neon indicatielampjes (i, zie Afb. 2) bij het bedieningspaneel lichten op als het toestel met het stroomnet is verbonden. Dit betekent dat het toestel onder stroom staat en klaar voor gebruik is.

### INSTELLINGEN (Zie Afb. 2 & 3)

#### Thermostaat (T)

De Thermostaat regelt de warmte-output volgens de kamertemperatuur. Dit betekent dat de verwarmers geen onnodige warmte zal produceren als de kamer warm is. Om de gewenste temperatuur in te stellen draait u de thermostaatknop met de wijzers van de klok mee tot de gewenste instelling is bereikt. U kunt ook een kamer snel opwarmen door de thermostaat op de hoogste stand te zetten. Als de kamer op de gewenste temperatuur is gekomen, draait u de thermostaatknop tegen de wijzers van de klok in tot de thermostaat uitschakelt. De verwarmers zal nu automatisch op deze temperatuur werken. De thermostaat heeft ook een instelling voor vorstbeveiliging, gemarkeerd als ❄️. Deze instelling is handig voor gebruik in bijvoorbeeld garages, om vorstschade te voorkomen. Als de thermostaat op het minimum is ingesteld ❄️ zal de verwarmers aan- en uitschakelen om een temperatuur van ongeveer 5° te behouden om te beschermen tegen vorst.

Nota – Mocht de verwarmers niet beginnen werken met de thermostaat in lage instelling, kan dit betekenen dat de kamertemperatuur hoger is dan de thermostaatinstelling.

#### Temperatuurschakelaar (S)

U kiest de warmte met een draaiknop die vier instellingen biedt. De warmte-output kan worden veranderd volgens het gewenste gebruik, de condities, en om de gebruikseconomie te verbeteren.

De beschikbare output-opties zijn als volgt:

Model	Instelling van de knop			
	O	I	II	III
ECO15(C2*)	Uit	500W	1000W	1500W
ECO20(C2*)	Uit	600W	1400W	2000W
ECO25(C2*)	Uit	800W	1700W	2500W

# Timer Modellen

Volgens het model worden deze geleverd met ofwel een elektronische 7-dagen timer of een 24 uur elektromechanische timer, zie Afb. 4 & 5.

## DIGITALE TIMER (TI) (Enkel C2B modellen)

**BELANGRIJK:** Vergeet nooit om alle veiligheidswaarschuwingen in acht te nemen bij het gebruik van de verwarmers op auto setting, om het even of u in de buurt bent of niet.

De timer biedt u de mogelijkheden 'AUTO' of 'MAN ON' te selecteren door de 'MODE' toets in te drukken tot de gewenste MODE verschijnt onderaan het display van de timer.

'MAN OFF' MODE: warmte volledig uitgeschakeld. Dit is ook het beginscherm.

'MAN ON' MODE: de verwarmers is ingeschakeld en wordt niet onderbroken door de programma-instellingen.

'AUTO DLY' schakelt de verwarmers elke dag ON (aan) en OFF (uit) volgens een vast dagelijks programma.

'AUTO BLK' schakelt de verwarmers ON (aan) en OFF (uit) volgens programmeringssets voor enkel weekdays of weekends.

### Eerste instelling

Voor het eerste gebruik, steekt u de stekker in een klassiek stopcontact en schakelt u de stroom aan. De timer is nu klaar om ingesteld te worden voor gebruik.

### Tijd Instellen

1. Houd de 'PROGRAM' toets ingedrukt tot het kloksymbool  verschijnt op het scherm en de uur-cijfers flikkeren. De gebruiker kan nu de klok instellen.
2. Gebruik de '-' & '+' toetsen om het uur in te stellen. Bevestig het juiste uur door 'ENTER' in te drukken.
3. Zodra 'ENTER' wordt ingedrukt, zullen de minuten gaan flikkeren. Gebruik de '-' & '+' toetsen om de minuten in te stellen. Bevestig de minuten door 'ENTER' in te drukken.
4. De timer keert nu terug naar het beginscherm.
5. Herhaal de vorige stappen om een onjuiste tijd te corrigeren.

Zodra de correcte tijd is ingesteld, kunt u een totaal van vier ON (aan)/OFF (uit) tijdprogramma's instellen voor gebruik.

### Programma's Instellen

**OPTIE 1; Dagelijks ('DLY' op het scherm):** Dit is een dagelijkse programmafunctie, van maandag tot zondag, met vier beschikbare ON/OFF programmaopties.

**OPTIE 2; Blokkeer ('BLK' op het scherm):** Dit is een blokkeringsprogramma, maandag tot vrijdag, met vier ON/OFF programmaopties, of zaterdag tot zondag, met vier ON/OFF programmaopties.

Druk de 'PROGRAM' toets in om de programma's in te stellen met 'Daily ON' P1 - (dagelijks programma 1).

#### AAN-TIJD VAN P1 INSTELLEN

1. Gebruik de '-' & '+' toetsen om het uur in te stellen. Bevestig het uur door ENTER in te drukken.
  2. Gebruik de '-' & '+' toetsen om de minuten in te stellen. Bevestig de minuten door ENTER in te drukken.
- Nota: De minuten kunnen enkel worden ingesteld per 10 minuten.

#### UIT-TIJD VAN P1 INSTELLEN

3. Gebruik de '-' & '+' toetsen om het uur in te stellen. Bevestig het uur door ENTER in te drukken.
4. Gebruik de '-' & '+' toetsen om de minuten in te stellen.

Bevestig de minuten door ENTER in te drukken.

Herhaal stappen 1 tot 4 om de programma's P2, P3 en P4 in te stellen. Na het instellen van P4 verlaat u automatisch de BLOKKEER (BLK) programma-optie. U kunt tijdens het programmeren altijd de PROGRAM-toets indrukken om naar het beginscherm terug te keren.

NOTA: U kunt snel van dagelijkse naar blokkeer modus overschakelen door de MODE toets in te drukken.

NOTA: Als de 'ON' (aan) tijd dezelfde is als de 'OFF' (uit) tijd zal het toestel het programma weigeren.

### Geavanceerde Functie

Wanneer in 'AUTO' MODE, en als de '+' toets langer dan 2 seconden wordt ingedrukt, zal het programma ADVANCE (verdergaan - avanceren) naar de volgende geprogrammeerde instelling en enkel terugkeren naar het programma als de volgende programmatijd is bereikt. Als de 'ADVANCE' functie loopt, zal het 'ADVANCE' onderdeel verschijnen op het LCD-scherm. Bij het indrukken van de '-' toets terwijl het 'ADVANCE' programma loopt, zal 'ADVANCE' automatisch worden geannuleerd en zal het programma zoals normaal werken.

Nota - Back-up Batterijen voor Timer-geheugen - Als de verwarmers met de stroom is verbonden voor ten minste 72 uren, zijn de back-up batterijen voor het geheugen volledig opgeladen.

Eens de timer-batterijen volledig zijn opgeladen, en ingeval van stroompanne of als de verwarmers gedurende minder dan zes maanden uitgeschakeld is van het stroomnet, zal de timer de tijd- & instellingen bewaren. Als de back-up batterijen echter niet volledig zijn opgeladen, of als de verwarmers langer dan zes maanden uitgeschakeld blijft, is het waarschijnlijk dat de tijd- en programma-instellingen verloren gaan, en u zult daarom de tijd- en de programma-instelling invoeren voor u opnieuw gebruik kunt maken van de AUTO MODE.

## ELEKTROMECHANISCHE TIMER (TI) (C2A modellen)

### Het uur van de dag instellen

Om het juiste uur van de dag in te stellen draait u de timer met de wijzers van de klok mee (aangeduid met een pijl) tot het juiste uur van de dag overeenstemt met het referentiemerktken , zie Afb. 5. De 24-uursklok wordt gebruikt, dus is 4 uur in de namiddag '16' (16:00 uur).

### Gebruiksmodi

Stel de gebruiksmodus in met de roterende schakelaar op de timer - zie Afb. 6:

#### Positie I - Manueel gebruik

Met deze instelling wordt stroom geleverd aan de verwarming, zonder onderbreking door de timer-instellingen. De warmte- en thermostaattoets zullen de output regelen (zie 'Instellingen').

#### Positie - 'Auto' gebruik

Met deze instelling kunt u de verwarmers ON (aan) en OFF (uit) schakelen volgens een voorgeprogrammeerde 24-uursperiode.

**NOOIT** de stekker van de verwarmers uit het stopcontact trekken, behalve als die buiten gebruik wordt genomen (vb. tijdens de zomer of voor opslag), indien niet, stopt de klok.

### De 'Auto' ON (aan) en OFF (uit) tijden instellen

Om de timer in te stellen:

1. Gebruik uw vinger of de punt van een potlood en druk zoveel segmenten als nodig in rondom de klok, naargelang de periodes dat u geen warmte wenst - zie Afb. 6. Elk ingedrukt segment schakelt de verwarmers UIT voor dat gedeelte van het uur. Alle andere segmenten

blijven op AAN. Afb. 6 toont bijvoorbeeld de timer ingesteld op UIT tussen 23:00 en 1:45 uur.

2. U kunt zoveel AAN periodes selecteren als u wenst, binnen de 24-uur aanduiding. De aanduidingen blijven bewaard voor elke dag, tot ze worden veranderd.

3. Om de AAN en UIT tijden te veranderen, drukt u gewoon op de gewenste AAN segmenten die u wenst te annuleren en trekt u de gewenste nieuwe AAN segmenten uit.

Nota: Elk segment is een periode van 15 minuten.

## Veiligheidsvoorzieningen

Dit toestel is uitgerust met een aantal veiligheidsvoorzieningen. Bovenop de 'Belangrijk Veiligheidsadvies' sectie, vestigen wij uw aandacht op het volgende.

### Val-Uitschakeling

De valschakeling blokkeert het werken van de verwarmers als deze accidenteel omvalt.

Als de radiator omvalt terwijl hij heet is, trekt u de stekker uit het stopcontact en laat u het toestel afkoelen. Zet hierna de radiator opnieuw rechtop. Verbind opnieuw met het stroomnet – normaal gebruik zou opnieuw moeten hervatten.

### Oververhittingsbescherming

De verwarmers is uitgerust met een thermische veiligheidsonderbreker die de verwarmers uitschakelt mocht deze om welke reden dan ook oververhitten. Als die onderbreker wordt geactiveerd, is dit het gevolg van abnormale oververhitting. Trek de stekker uit het stopcontact en neem contact op met de klantenservice voor meer advies – zie 'Naverkoopdienst'.

**NOOIT** zelf het toestel proberen opnieuw te gebruiken tot het defect naar behoren is verholpen.

## Bijkomende informatie

### Opslag

Als u de radiator gedurende een lange periode niet nodig hebt, bijvoorbeeld tijdens de zomer, moet deze worden opgeslagen op een droge plaats, bij voorkeur afgedekt om ophoping van vuil en stof te voorkomen. Het stroomsnoer moet netjes rond de snoerhouder worden opgerold (zie Afb. 1) en de stekker moet in de stekkeropening van de snoerhouder worden gestoken.

**BELANGRIJK**

Voor modellen met een timer moet de verwarmers op het net aangesloten blijven om de timer- en programma-instellingen te bewaren. Als de stekker uit het stopcontact wordt getrokken, zult u de tijden en de programma's opnieuw moeten instellen.

### Schoonmaken

**WAARSCHUWING – SCHAKEL DE STROOM ALTIJD UIT VOOR U DE VERWARMER SCHOONMAAKT.**

Gebruik geen detergents, schuurpoeder, of wat dan ook van polijstmiddelen op het omhulsel van de verwarmers.

Laat de verwarmers afkoelen, veeg hem dan schoon met een droge doek om stof te verwijderen, en met een vochtige (niet natte) doek om vlekken te verwijderen. Draag er zorg voor dat er geen vocht in de verwarmers doordringt.

### Recycleren



Voor elektrische producten die worden verkocht binnen de Europese Gemeenschap. Aan het eind van de bruikbare levensduur van de elektrische producten mogen deze niet worden verwijderd met het huishoudafval. Verwijder ze alstublieft waar deze mogelijkheid wordt aangeboden. Neem contact op met uw Lokale Autoriteit of Verdelers voor recycleeradvies in uw land.

## Naverkoopdienst

Mocht u de naverkoopdienst nodig hebben, neem dan contact op met de verdelers waar u het toestel kocht of bel het nummer voor uw land dat u vindt op de garantiekaart.

Stuur ons niet meteen producten met een defect terug omdat dit kan resulteren in verlies, beschadiging en vertraging in het aanbieden van een bevredigende service.

Houd alstublieft uw kasticket bij als bewijs van aankoop.

Model Identificatie (s):		ECO12(C2*)	ECO15(C2*)	ECO20(C2*)	ECO25(C2*)	
<b>Warmte-output</b>						
Nominale warmte-output	P <sub>nom</sub>	1.2	1.5	2.0	2.5	kW
Minimum warmte-output (indicatief)	P <sub>min</sub>	0.4	0.5	0.6	0.8	kW
Maximum continue warmte-output	P <sub>max,c</sub>	1.2	1.5	2.0	2.5	kW
<b>Bijkomend elektrisch verbruik</b>						
Bij nominale warmte-output	el <sub>max</sub>	0.0	0.0	0.0	0.0	kW
Bij minimum warmte-output	el <sub>min</sub>	0.0	0.0	0.0	0.0	kW
In stand-by modus	el <sub>SB</sub>	0.0	0.0	0.0	0.0	kW
<b>Type warmte-output/ kamertemperatuur controle</b>						
Met mechanische thermostaat kamertemperatuur controle						Ja
Contact details	Barn Road, Dunleer, Co. Louth, Ierland, A92 WVO2					

**IMPORTANTE AVVISO DI SICUREZZA**

**AVVERTENZA:** per evitare il rischio di soffocamento, rimuovere tutti i materiali di imballaggio, in particolare plastica e polistirolo e tenerli lontani dalla portata di persone vulnerabili, bambini e neonati.

**AVVERTENZA:** per evitare il rischio di strangolamento accidentale con il cavo di alimentazione, è necessaria la supervisione di tutti i bambini e le persone vulnerabili in prossimità del prodotto in funzionamento o meno.

**NON** utilizzare questa apparecchiatura nelle immediate vicinanze di una vasca da bagno, doccia o piscina.

**NON** posizionare la stufa direttamente al di sotto di una presa di rete fissa. La presa di rete deve essere accessibile in qualsiasi momento, per permettere alla spina di alimentazione di essere scollegata il più velocemente possibile.

**NON** coprire il prodotto.



La stufa riporta un simbolo di avvertenza per avvisare l'utente che sussiste il rischio di incendio qualora l'apparecchiatura venisse accidentalmente coperta.

**NON** ostruire la circolazione dell'aria attorno alla stufa, ad esempio tramite tende o arredamento, poiché ciò potrebbe provocare un surriscaldamento e un rischio di incendio. Vedere "Posizionamento della stufa".

**NON** utilizzare questa stufa in stanze piccole occupate da persone incapaci di abbandonare la stanza da sole, a meno che non vi sia una supervisione costante.

**IMPORTANTE:** se il cavo di alimentazione dell'apparecchiatura è danneggiato deve essere sostituito dal produttore o dall'assistenza tecnica o da personale ugualmente qualificato al fine di evitare qualsiasi pericolo.

**AVVERTENZA:** al fine di evitare un pericolo dovuto alla reimpostazione involontaria dell'esclusione termica, questa apparecchiatura non deve essere alimentata attraverso un dispositivo di commutazione esterno, quale un temporizzatore, né collegata a un circuito che sia regolarmente attivato/disattivato dall'utenza.

Questa apparecchiatura può essere utilizzata da bambini a partire dagli 8 anni di età e da persone con abilità fisiche, sensoriali o mentali ridotte o prive di esperienza e conoscenze, se supervisionati o istruiti sull'uso sicuro dell'apparecchiatura e se consapevoli dei pericoli connessi. I bambini non devono giocare con l'apparecchiatura. La pulizia e la manutenzione non devono essere svolte da bambini senza supervisione. I bambini di età inferiore ai 3 anni devono essere tenuti lontani dall'apparecchiatura, salvo se sotto supervisione costante.

I bambini di età compresa tra i 3 e gli 8 anni possono soltanto accendere/spengere l'apparecchiatura a condizione che siano supervisionati o che siano state fornite loro le istruzioni riguardanti l'uso sicuro dell'apparecchiatura e siano consapevoli dei pericoli connessi e che l'apparecchiatura sia collocata o

installata nella posizione di funzionamento prevista. I bambini di età compresa tra 3 e 8 anni non devono collegare, regolare e pulire l'apparecchiatura o eseguirne la manutenzione.

**ATTENZIONE:** alcune parti di questo prodotto possono diventare molto calde e causare ustioni. È necessario prestare particolare attenzione in presenza di bambini o persone vulnerabili.

Questo radiatore è conforme a norme di sicurezza rigorose, ma al fine di garantirne un funzionamento efficiente **LE SUPERFICI DEL RADIATORE DIVENTERANNO ROVENTI E OGNI CONTATTO CON ESSE DOVREBBE ESSERE EVITATO**, in particolare tra gli elementi.

L'area del pannello di controllo è progettata per rimanere più fresca e permettere un funzionamento sicuro dei controlli in qualsiasi momento.

**IMPORTANTE:** i piedini forniti con l'apparecchiatura devono essere utilizzati.

**NON** utilizzare questa stufa qualora fosse stata fatta cadere.

**NON** utilizzare se la stufa presenta danneggiamenti evidenti.

Utilizzare questa stufa su una superficie orizzontale e stabile.

**AVVERTENZA:** la manutenzione tecnica del prodotto dovrebbe essere effettuata esclusivamente dall'assistenza tecnica autorizzata dal produttore.

**AVVERTENZA:** al fine di ridurre il rischio di incendio, mantenere tessuti, tende o qualsiasi altro materiale infiammabile ad almeno 1 metro di distanza dall'apparecchiatura.

**AVVERTENZA:** consigliamo di non utilizzare questa apparecchiatura collegata attraverso un cavo di prolunga o qualsiasi dispositivo di commutazione esterno, quale un temporizzatore per presa o un adattatore per presa con controllo a distanza. Tutte le apparecchiature di riscaldamento richiedono una corrente elevata attraverso la rete elettrica; un'eventuale fragilità delle connessioni o dei componenti all'interno di queste apparecchiature potrebbe causare il surriscaldamento delle connessioni, che a sua volta potrebbe comportare la fusione, la distorsione dei componenti o addirittura il rischio di incendio.

Il presente libretto di istruzioni appartiene all'apparecchiatura e deve essere tenuto in un luogo sicuro. In caso di passaggio di proprietà dell'apparecchiatura, il libretto deve essere consegnato ai nuovi proprietari.

**ASSICURARSI** che non sia possibile inciampare nel cavo di alimentazione.

**ASSICURARSI** che al funzionamento del radiatore il cavo di alimentazione sia libero dagli elementi.

Se il radiatore si è capovolto, scollegare il cavo di alimentazione e permettere all'apparecchiatura di raffreddarsi prima di riportarla in posizione verticale. **NON** trascinare il radiatore utilizzando il cavo di alimentazione.

Il cavo di alimentazione dovrebbe essere srotolato prima dell'uso.

## CONNESSIONE ELETTRICA AVVERTENZA: QUESTA APPARECCHIATURA DEVE ESSERE COLLEGATA A TERRA

### Assemblaggio e posizionamento

#### MONTARE LE ROTELLINE

**AVVERTENZA:** il radiatore deve essere messo in funzionamento in posizione verticale, solo dopo aver montato ruote e rotelline.

Le rotelline devono essere montate sul pannello di controllo e, all'estremità opposta, sul supporto tra il penultimo e l'ultimo elemento come mostrato in Fig. 1.

Per montare le rotelline, capovolgere il radiatore sulla moquette o su una superficie morbida al fine di evitare danneggiamenti.

**Avvertenza:** il radiatore è pesante, assicurarsi che sia supportato al fine di prevenirne un rovesciamento. Chiedere l'aiuto di un'altra persona se necessario.

Per montare le rotelline, posizionare le piastre per rotelline (A) e fissarle utilizzando viti a farfalla (B). Sono presenti indicazioni per il corretto posizionamento e orientamento delle piastre per rotelline.

Riportare il radiatore in posizione corretta, in modo che sia appoggiato sulle rotelline. Il prodotto è ora pronto per l'utilizzo.

#### POSIZIONAMENTO DELLA STUFA

Scegliere dove posizionare la stufa, assicurandosi che vi sia una distanza sufficiente da mobili e accessori di almeno 300 mm al di sopra della stufa, 150 mm da ciascun lato e 300 mm dal pannello di controllo e dall'estremità opposta. Consigliamo di massimizzare lo spazio se possibile.

### Informazioni generali e modelli

#### MODELLI

Modello	Descrizione	Corrente (W)
ECO15	5 elementi, termostato, 3 impostazioni di calore e neon	1500
ECO15C2A	5 elementi, termostato, 3 impostazioni di calore, neon e temporizzatore elettromeccanico	1500
ECO15C2B	5 elementi, termostato, 3 impostazioni di calore, neon e temporizzatore elettronico per 7 giorni	1500
ECO20	7 elementi, termostato, 3 impostazioni di calore e neon	2000
ECO20C2A	7 elementi, termostato, 3 impostazioni di calore, neon e temporizzatore elettromeccanico	2000
ECO20C2B	7 elementi, termostato, 3 impostazioni di calore, neon e temporizzatore elettronico per 7 giorni	2000
ECO25	11 elementi, termostato, 3 impostazioni di calore e neon	2500
ECO25C2A	11 elementi, termostato, 3 impostazioni di calore, neon e temporizzatore elettromeccanico	2500
ECO25C2B	11 elementi, termostato, 3 impostazioni di calore, neon e temporizzatore elettronico per 7 giorni	2500

## GENERALE

Il radiatore è progettato per funzionare con alimentazione CA ed è ideale per l'uso in ambienti domestici e luoghi interni simili. Il radiatore dispone di rotelle e di un manico per facilitarne il movimento. Un interruttore a manopola permette di scegliere una delle emissioni di calore disponibili e un termostato regolabile consente di controllare la temperatura ambiente di conseguenza. Fornito di cavo e spina di alimentazione, il radiatore è pronto all'uso dopo che le rotelline sono state montate correttamente.

### Funzionamento

**IMPORTANTE - SOPRA QUESTA STUFA NON DEVONO ESSERE APPOGGIATI OGGETTI O CAPI.**

Prima di utilizzare la stufa assicurarsi che tutte le avvertenze e le istruzioni siano state lette attentamente.

Una volta montate le rotelline, inserire semplicemente la presa per attivare la stufa. Le spie luminose al neon (i, vedere Fig. 2) posizionate nella zona di controllo si illumineranno quando l'apparecchiatura è collegata alla rete elettrica. Ciò indica che l'apparecchiatura è alimentata e pronta all'uso.

#### CONTROLLI (Vedere Fig. 2 e 3) Termostato (T)

Il termostato controlla l'emissione di calore a seconda della temperatura ambiente. Ciò assicura che la stufa non produca calore inutilmente quando la stanza nella quale si trova è già calda. Per impostare la temperatura necessaria, girare la manopola del termostato in senso orario fino a che non sia raggiunta l'impostazione desiderata. In alternativa, per riscaldare velocemente una stanza fredda, girare completamente la manopola del termostato sul massimo. Quando la stanza ha raggiunto la temperatura desiderata, girare la manopola del termostato in senso antiorario fino a che il termostato non si spenga con un clic. La stufa funzionerà automaticamente a questa temperatura. Il termostato presenta inoltre un'impostazione anti-gelo indicata con "❄". Questa impostazione è utile in aree quali il garage, per prevenire danni dovuti al gelo. Se il termostato è impostato sull'impostazione minima "❄", la stufa si accenderà e spegnerà per mantenere una temperatura di circa 5° al fine di proteggere dal gelo.

Nota - Se la stufa non dovesse accendersi quando il termostato è impostato su una temperatura bassa, questo potrebbe essere dovuto al fatto che la temperatura ambiente è già superiore a quella di impostazione del termostato.

#### Manopola di selezione del calore (S)

La selezione del calore avviene attraverso un interruttore a manopola con quattro impostazioni. L'emissione di calore può essere diversificata a secondo dell'utilizzo, delle condizioni e per agevolare il risparmio.

Le opzioni di emissione di calore disponibile sono le seguenti:

Modello	Impostazioni dell'interruttore			
	O	I	II	III
ECO15(C2*)	Spento	500W	1000W	1500W
ECO20(C2*)	Spento	600W	1400W	2000W
ECO25(C2*)	Spento	800W	1700W	2500W



## Modelli con temporizzatore

Alcuni modelli dispongono di un temporizzatore elettronico a 7 giorni o di un temporizzatore elettromeccanico a 24 ore, vedere Fig. 4 e 5.

### TEMPORIZZATORE DIGITALE (Ti) (solo modelli C2B)

**IMPORTANTE:** ricordarsi di osservare tutte le avvertenze di sicurezza durante il funzionamento della stufa a impostazione auto, con supervisione o meno.

Il temporizzatore permette di selezionare le modalità "AUTO" o "MAN ON" premendo il tasto "MODE" fino a che la modalità desiderata non appaia sull'estremità inferiore del display del temporizzatore.

Modalità "MAN OFF": il calore è costantemente spento. Si tratta inoltre della schermata predefinita.

Modalità "MAN ON": permette di alimentare la stufa in modo ininterrotto rispetto alle impostazioni di programma. "AUTO DLY" alterna il funzionamento della stufa tra accensione e spegnimento ogni giorno a seconda del programma quotidiano impostato.

"AUTO BLK" alterna il funzionamento della stufa tra accensione e spegnimento a seconda di una serie di programmi solo per giorni infrasettimanali o solo per il fine settimana.

#### Funzionamento iniziale

Per un utilizzo iniziale, collegare la stufa a una normale presa domestica e accendere l'alimentazione. Il temporizzatore è ora pronto per essere impostato per l'utilizzo.

#### Impostare l'orario

1. Tenere premuto il tasto "PROGRAM" fino a che non appaia il simbolo dell'orologio  sullo schermo e non lampeggino i numeri relativi all'ora. L'utente può impostare l'orologio.
2. Per regolare l'ora utilizzare i tasti "-" e "+". Confermare l'ora premendo "ENTER".
3. Una volta premuto "ENTER", i minuti lampeggeranno. Per regolare i minuti utilizzare i tasti "-" e "+". Confermare i minuti premendo "ENTER".
4. Il temporizzatore ritorna al display predefinito.
5. Per reimpostare un orario non corretto, ripetere i passaggi precedenti.

Una volta che è stato impostato l'orario corretto, può essere impostato un totale di quattro programmi orari di accensione e spegnimento.

#### Impostare i programmi

OPZIONE 1; Giornaliera ("DLY" sul display): si tratta di una funzione di programma giornaliera, da lunedì a domenica, con quattro opzioni di programma di accensione e spegnimento disponibili.

OPZIONE 2; A blocchi ("BLK" sul display): si tratta di una funzione di programma a blocchi, da lunedì a venerdì, con quattro opzioni di programma di accensione e spegnimento o da sabato a domenica con quattro opzioni di programma di accensione e spegnimento.

Premere il tasto "PROGRAM" per impostare i programmi iniziando con P1 "Daily ON".

#### IMPOSTARE L'ORARIO DI ACCENSIONE DI P1

1. Per impostare l'ora utilizzare i tasti "-" e "+". Confermare l'ora premendo "ENTER".
2. Per impostare i minuti utilizzare i tasti "-" e "+". Confermare i minuti premendo "ENTER".

Nota: i minuti possono essere impostati solo in blocchi da 10 minuti.

Impostare l'orario di spegnimento di P1

3. Per impostare l'ora utilizzare i tasti "-" e "+".

Confermare l'ora premendo "ENTER".

4. Per impostare i minuti utilizzare i tasti "-" e "+".

Confermare i minuti premendo "ENTER".

Ripetere i passaggi dall'1 al 4 per programmare P2, P3 e P4. Dopo aver programmato P4, si inserisce automaticamente l'opzione di programma BLOCK. Ripetere i passaggi dall'1 al 4 per programmare P2, P3 e P4. Dopo aver programmato P4 si esce automaticamente dall'opzione di programma BLOCK.

In qualsiasi momento durante la programmazione del temporizzatore, è possibile premere il tasto PROGRAM per uscire e tornare al display predefinito.

NOTA: è possibile passare velocemente dalla modalità giornaliera, alla modalità a blocchi premendo il tasto "MODE".

NOTA: se il tempo di accensione "ON" è pari al tempo di spegnimento "OFF" l'apparecchiatura ignorerà il programma.

#### La funzione di passaggio

Quando l'apparecchiatura è in modalità "AUTO", se il pulsante "+" è premuto per oltre 2 secondi, il programma PASSERÀ all'impostazione successiva programmata e tornerà al programma precedente solo una volta raggiunto l'orario del programma successivo. Quando la funzione di passaggio "ADVANCE" è in uso, il segmento "ADVANCE" verrà visualizzato sullo schermo LCD. Se il tasto "-" è premuto quando il programma "ADVANCE" è in uso, la funzione "ADVANCE" verrà automaticamente cancellata e il programma funzionerà normalmente.

#### Nota - Batterie di back-up della memoria del temporizzatore.

Una volta che la stufa è stata lasciata collegata alla rete elettrica per almeno 72 ore, le batterie di back-up della memoria del temporizzatore saranno completamente caricate.

Una volta che le batterie del temporizzatore sono state completamente caricate, se dovesse saltare la corrente, o se la stufa fosse scollegata dalla rete elettrica per meno di sei mesi, il temporizzatore continuerà a mantenere gli orari e le impostazioni in memoria invariate. Tuttavia, se le batterie di back-up del temporizzatore non sono state pienamente caricate, o se la stufa non viene collegata all'alimentazione per oltre sei mesi, è probabile che gli orari e le impostazioni di programma vadano persi e di conseguenza potrebbe essere necessario un ripristino degli orari e del programma prima di utilizzare nuovamente la modalità AUTO.

### TEMPORIZZATORE ELETTROMECCANICO (Ti) (modelli C2A)

#### Impostare gli orari della giornata

Per impostare gli orari della giornata, ruotare la manopola del temporizzatore in senso orario (indicata dalla freccia), fino a che l'orario corretto non sia davanti al segno di riferimento ► - vedere Fig. 5. Viene utilizzato un orologio di 24 ore; ad es. l'orario mostrato per le 4.00 di pomeriggio è "16" (ore 16.00).

#### Modalità di funzionamento

Impostare la modalità di funzionamento utilizzando l'interruttore a scorrimento sul temporizzatore - vedere Fig. 6:

##### Posizione I - funzionamento manuale

Questa impostazione permette di alimentare la stufa ininterrottamente rispetto alle impostazioni del temporizzatore. La manopola di selezione del calore e il termostato controlleranno l'emissione (vedere "Controlli").

##### Posizione - funzionamento "Auto"

Questa impostazione permette alla stufa di essere accesa o spenta a seconda di una durata impostata

del programma di 24 ore.  
NON scollegare questa stufa dalla rete elettrica ad eccezione dei periodi in cui non è in uso (ad es. in estate, o quando viene riposta), per evitare l'arresto del temporizzatore.

Impostare gli orari di accensione e spegnimento automatici.

Per impostare il temporizzatore:

1. Utilizzando la punta delle dita o di una matita, spingere i segmenti necessari sulla manopola, a seconda dei periodi nei quali non è necessaria l'emissione di calore - vedere Fig. 6. Ogni segmento abbassato spegne la stufa per quella porzione d'ora. Tutti gli altri segmenti indicano l'accensione. Ad esempio, la Fig. 6 mostra che il temporizzatore è stato impostato per spegnere la stufa tra le 23.00 e l'1.45.
2. È possibile selezionare i periodi di accensione desiderati, in una giornata di 24 ore. Le impostazioni si ripeteranno ogni giorno fino alla modifica.
3. Per modificare gli orari di accensione e spegnimento, spingere semplicemente i segmenti di accensione che si desidera annullare ed estrarre i nuovi segmenti di accensione necessari.

Nota: ogni segmento rappresenta un periodo di 15 minuti.

## Funzioni di sicurezza

Questa apparecchiatura contiene diversi dispositivi di sicurezza. Oltre alla sezione "Importante avviso di sicurezza", si richiama l'attenzione su quanto segue:

**Interruttore d'inclinazione**

L'interruttore d'inclinazione impedirà il funzionamento della stufa se quest'ultima dovesse essere involontariamente capovolta su un lato.

Se il radiatore viene capovolto quando è caldo, scollegare l'alimentazione e lasciarlo raffreddare, successivamente riportare il radiatore in posizione verticale. Ricollegare l'alimentazione - il normale funzionamento dell'apparecchiatura dovrebbe riprendere.

**Protezione di sicurezza in caso di surriscaldamento**

L'apparecchiatura è dotata di un'esclusione termica che spegnerà la stufa in caso di surriscaldamento per qualsivoglia ragione.

Il funzionamento dell'esclusione termica è dovuto a un surriscaldamento anomalo. L'apparecchiatura dovrebbe essere scollegata dall'alimentazione e dovrebbe essere contattato il servizio clienti per ulteriore assistenza - vedere "Servizio post-vendita".

NON cercare di riutilizzare il prodotto fino a che il guasto non sia stato adeguatamente riparato.

## Ulteriori informazioni

**Conservazione**

Se il radiatore non è necessario per un lungo periodo, ad esempio in estate, deve essere conservato in un luogo asciutto e preferibilmente coperto per evitare l'accumulo di sporco e polvere. Il cavo di alimentazione deve essere perfettamente avvolto attorno all'apposito gancio (vedere Fig. 1) e la presa dovrebbe essere inserita nel foro dell'apposito gancio.

**IMPORTANTE**

Sui modelli dotati di temporizzatore, la stufa deve essere mantenuta collegata all'alimentazione, al fine di conservare le impostazioni di programma e orario. Se scollegata dall'alimentazione, sarà necessario un ripristino delle impostazioni di programma e orario.

**Pulizia**

**AVVERTENZA - SCOLLEGARE SEMPRE L'UNITÀ DALLA PRESA DI RETE PRIMA DI ESEGUIRE LA PULIZIA DELLA STUFA.**

Non utilizzare detergenti, polveri abrasive per la pulizia o lucidi di qualsiasi tipo sul corpo della stufa. Lasciare raffreddare la stufa, quindi pulire con un panno asciutto per rimuovere la polvere e con un panno umido (non bagnato) per rimuovere le macchie. Verificare che non entri umidità all'interno della stufa.

**Riciclaggio**



Per prodotti elettrici venduti all'interno dell'Unione Europea.

Al termine della vita utile, un prodotto elettrico non dovrebbe essere smaltito con i rifiuti domestici. Si prega di riciclare nelle strutture apposite. Verificare con le autorità locali o con il rivenditore per consigli sul riciclaggio nel proprio paese.

## Servizio post-vendita

Se fosse necessario un servizio post-vendita, contattare il rivenditore dal quale è stata acquistata l'apparecchiatura o contattare il numero di servizio per il proprio paese sulla scheda di garanzia.

Si prega di non restituire un prodotto guasto senza averci precedentemente contattati, poiché ciò potrebbe comportare una perdita o un danno e un ritardo nel fornirvi un'assistenza soddisfacente.

Conservare lo scontrino come prova d'acquisto.

Codici di identificazione:		ECO12(C2*)	ECO15(C2*)	ECO20(C2*)	ECO25(C2*)	
<b>Potenza termica</b>						
Potenza termica nominale	P nom	1,2	1,5	2,0	2,5	kW
Potenza termica minima (indicativa)	P min	0,4	0,5	0,6	0,8	kW
Potenza termica continua massima	P max, c	1,2	1,5	2,0	2,5	kW
<b>Consumo elettrico ausiliario</b>						
A potenza termica nominale	el max	0,0	0,0	0,0	0,0	kW
A potenza termica minima	el min	0,0	0,0	0,0	0,0	kW
In modalità Standby	el SB	0,0	0,0	0,0	0,0	kW
<b>Tipo di emissione di calore/controllo temperatura ambiente</b>						
Con termostato meccanico per controllo temperatura ambiente						Sì
Recapiti	Barn Road, Dunleer, Co. Louth, Irlanda, A92 WVO2					

**VIKTIGT SÄKERHETSÅD**

**ARNING:** För att undvika kvävningrisk, avlägsna allt förpackningsmaterial, i synnerhet plast och EPS och förvara detta utom räckhåll för sårbara personer, barn och spädbarn.

**ARNING:** För att undvika risken för oavsiktlig strypning med nätkabeln, bör samtliga barn och sårbara personer vara under uppsikt när de befinner sig i närheten av produkten, oavsett om den används eller inte.

**ANVÄND INTE** värmaren i omedelbart närhet av ett badkar, en dusch eller en simbassäng.

**PLACERA INTE** värmaren direkt under ett fast vägguttag. Vägguttaget måste alltid vara åtkomligt för att göra det möjligt att koppla ur nätkontakten så snabbt som möjligt.

**TÄCK INTE** över produkten.



Värmaren har en varningssymbol som uppmärksammar användaren på brandfaran som föreligger om värmaren täcks över oavsiktligt.

Förhindra **INTE** luftcirkulationen runt värmaren, exempelvis med gardiner eller möbler, eftersom detta kan orsaka överhettning och brandfara. Se 'Placering av värmaren'.

Använd **INTE** denna värmare i små rum där det vistas personer som inte har förmåga att lämna rummet på egen hand, såvida de inte är under konstant uppsikt.

**VIKTIGT:** Om nätkabeln för denna apparat är skadad måste den bytas ut av tillverkaren, servicerepresentanten eller motsvarande behörig person för att undvika fara.

**ARNING:** För att undvika fara på grund av oavsiktlig återställning av den termiska säkringen, får denna apparat inte försörjas via en extern omkopplingsanordning, som exempelvis en timer, eller anslutas till en krets som regelbundet aktiveras och inaktiveras av elbolaget.

Denna apparat får användas av barn från 8 år och personer med reducerad fysisk, sensorisk eller mental förmåga eller avsaknad av erfarenhet och kunskap, om de är under uppsikt eller har fått instruktioner angående användning av apparaten på ett säkert sätt och förstår riskerna som förknippas med apparaten. Barn får inte leka med apparaten. Rengöring och användarunderhåll får inte utföras av barn utan uppsikt. Barn under 3 år bör hållas på avstånd såvida de inte befinner sig under ständig uppsikt. Barn mellan 3 och 8 år får endast starta/stänga av apparaten under förutsättning att den har placerats på sin avsedda normala användningsplats och de befinner sig under uppsikt eller har fått instruktioner angående säker användning av apparaten och förstår de

risker som föreligger. Barn mellan 3 och 8 år får inte koppla in, reglera eller rengöra apparaten eller utföra användarunderhåll.

**FÖRSIKTIGHET :** Vissa delar av denna produkt kan bli väldigt varma och orsaka brännskador. Särskild uppmärksamhet måste iaktas när barn och sårbara personer är närvarande.

Denna värmare uppfyller stränga säkerhetsnormer, men för att säkerställa effektiv drift **KOMMER VISSA YTOR PÅ VÄRMAREN ATT BLI VARMA OCH KONTAKT MED DESSA OMRÅDEN BÖR UNDVIKAS**, i synnerhet mellan bladen.

Kontrollpanelområdet är designat för att vara svalare och alltid möjliggöra säker hantering av reglagen.

**VIKTIGT:** Fötterna som medföljer apparaten måste användas.

**ANVÄND INTE** denna värmare om den har tappats

**ANVÄND INTE** värmaren om den uppvisar synliga tecken på skador

Använd denna värmare på en vågrät och stabil yta.

**ARNING:** Service och reparation av produkten får endast utföras av ett serviceombud som har godkänts av tillverkaren. Reparationer får endast utföras av tillverkaren eller dennes serviceombud.

**ARNING:** För att minska brandrisken, håll textilier, gardiner eller annat lättantändligt material på minst 1 m avstånd från apparaten

**ARNING:** Vi rekommenderar inte att man använder apparaten ansluten via en förlängningskabel eller någon extern omkopplingsanordning, som en kontakttimer eller fjärrkontrollkontakt. Alla värmeaggregat förbrukar mycket ström via nätanslutningen och eventuella svagheter i kopplingar eller komponenter i dessa enheter kan leda till överhettning av anslutningarna vilket kan leda till smältning, förvridning eller till och med brandfara!

Detta informationsblad tillhör apparaten och måste förvaras på en säker plats. Vid byte av ägare, måste informationsbladet överlämnas till den nya ägaren.

**SÄKERSTÄLL** att det inte går att snubbla över nätkabeln.

**ANVÄND INTE** värmaren om nätkabeln hänger över bladen.

Om värmaren välter, koppla ur den och låt den svalna innan du ställer den upp på nytt

**SLÅPA INTE** värmaren med hjälp av nätkabeln.

Nätkabeln bör lindas ut innan användning.

## ELEKTRISKA ANSLUTNINGAR

### VARNING - DENNA APPARAT MÅSTE JORDAS

## Montering och placering

### MONTERING AV HJULEN

VARNING Värmaren får endast användas i upprätt position och med hjulen monterade.

Hjulen måste monteras vid kontrollpanelen och på konsolen mellan det sista och näst sista bladet på motsatt ände, enligt vad som visas i Figur 1.

För att montera hjulen, vänd värmaren upp och ner på en matta eller annan mjuk yta för att undvika skador.

Varning: Värmaren är tung – se till att den har stöd för att undvika att den tippar över. Be en andra person om hjälp med detta vid behov.

För att montera hjulen, positionera hjulplattorna (A) i position och säkra med vingmuttrarna (B). Det finns markeringar för att säkerställa korrekt positionering och riktning av hjulplattan.

Placera värmaren upprätt på nytt så att den vilar på hjulen. Produkten är nu klar att användas.

### PLACERING AV VÄRMAREN

Välj en plats för värmaren så att det finns fritt utrymme från eventuella möbler och armaturer på minst 300 mm ovanför värmaren och 150 mm vid varje sida och 300 mm från kontroll- och ändpanelen. Vi rekommenderar ett så stort fritt utrymme som möjligt.

## Modeller och allmän information

### MODELLER

Modell	Beskrivning	Effekt (W)
ECO15	5 blad, termostat, tre värmeinställningar och neon	1500
ECO15C2A	5 blad, termostat, tre värmeinställningar, neon och elektromekanisk timer	1500
ECO15C2B	5 blad, termostat, tre värmeinställningar, neon och elektronisk 7-dagarstimer	1500
ECO20	7 blad, termostat, tre värmeinställningar och neon	2000
ECO20C2A	7 blad, termostat, tre värmeinställningar, neon och elektromekanisk timer	2000
ECO20C2B	7 blad, termostat, tre värmeinställningar, neon och elektronisk 7-dagarstimer	2000
ECO25	11 blad, termostat, tre värmeinställningar och neon	2500
ECO25C2A	11 blad, termostat, tre värmeinställningar, neon och elektromekanisk timer	2500
ECO25C2B	11 blad, termostat, tre värmeinställningar, neon och elektronisk 7-dagarstimer	2500

## ALLMÄNT

Värmaren är avsedd för drift med växelströmförsörjning och är lämplig för användning i hushåll och liknande inomhusområden.

Värmaren är utrustad med hjul och ett handtag för att underlätta förflyttning. En vridbrytare tillåter val av tillgänglig värmeut effekt och en justerbar termostat gör det möjligt att kontrollera rumstemperaturen på lämpligt sätt. Den är utrustad med kabel och stickkontakt och är redo för användning så snart som hjulen har monterats på korrekt sätt.

## Drift

### VIKTIGT - FÖREMÅL ELLER KLÄDER FÅR INTE PLACERAS PÅ DENNA VÄRMARE.

Innan du använder värmaren, se till att läsa samtliga varningar och anvisningar noggrant.

Så snart som hjulen har monterats, kan du aktivera värmaren genom att helt enkelt koppla in den. Neonindikeringslampor (i, se Fig 2) som återfinns vid kontrollområdet kommer att tändas när apparaten ansluts till nätförsörjningen. Detta anger att apparaten är strömförsörd och redo att användas.

### REGLAGE (Se Figur 2 och 3)

#### Termostat (T)

Termostaten styr värmeeffekten i enlighet med rumstemperaturen. Detta säkerställer att värmaren inte kommer att alstra onödig värme när rummet redan är varmt. För att ställa in önskad temperatur, vrid på termostatens vridreglage tills önskad inställning nås. För att värma upp ett kallt rum snabbt, kan man som ett alternativ vrida termostatvredet till den högsta inställningen. När rummet har uppnått önskad temperatur, vrid termostatvredet moturs tills termostaten stängs av (klickljud). Värmaren kommer nu att bibehålla denna temperatur automatiskt. Termostaten har även en frostskyddsinställning som är märkt ❄️. Denna inställning är praktisk i exempelvis garage för att förhindra frostsador. Om termostaten är inställd till minimiinställningen ❄️, kommer värmaren att sättas igång och stängas av för att bibehålla en temperatur på cirka 5° för att skydda mot frost. OBS – Om värmaren inte startar när termostaten är inställd till en låg inställning, kan detta bero på att rumstemperaturen är högre än termostatens inställning.

#### Värmeväljarbrytare (S)

Val av värme möjliggörs via en vridbrytare som har fyra inställningar. Värmeeffekten kan ändras för att passa användningsområdet, villkoren och för att förbättra driftsekonomin.

Tillgängliga effektalternativ är enligt följande:

Modell	Brytarinställning			
	O	I	II	III
ECO15(C2*)	Av	500 W	1000 W	1500 W
ECO20(C2*)	Av	600 W	1400 W	2000 W
ECO25(C2*)	Av	800 W	1700 W	2500 W

# Timermodeller

Valda modeller är utrustade med antingen en elektronisk 7-dagarstimer eller en 24 timmars elektromekanisk timer, se Figur 4 och 5.

## DIGITAL TIMER (TI) (endast C2B-modeller)

**VIKTIGT:** Kom ihåg att observera alla säkerhetsvarningar när du använder värmaren med en automatisk inställning, antingen med eller utan uppsikt.

Timern tillåter dig att välja 'AUTO' eller 'MAN ON' genom att trycka på knappen 'MODE' tills önskat MODE (läge) visas längst ner på timerskärmen.

'MAN OFF' MODE-värme är permanent av. Detta är även standardskärmen.

'MAN ON' MODE möjliggör effekt till värmaren oavbrutet av programinställningarna.

'AUTO DLY' slår PÅ och AV värmaren varje dag i enlighet med ett inställt dagligt program.

'AUTO BLK' slår på PÅ och AV värmaren enligt en uppsättning program för endast veckodagar eller endast veckoslut.

### Första användning

Vid första användningstillfället, anslut värmaren till ett vanligt vägguttag och slå på strömmen. Timern är nu redo för inställning för användning.

### Inställning av tid

- Håll knappen 'PROGRAM' nedtryckt tills klocksymbolen  visas på skärmen och timsiffran blinkar. Användaren kan nu ställa in klockslag.
- För att justera timinställningen, använd knapparna '-' och '+'. Bekräfta timinställningen genom att trycka på 'ENTER'.
- Så snart som 'ENTER' har tryckts ner, kommer minutsiffrorna att börja blinka. För att justera minutinställningen, använd knapparna '-' och '+'. Bekräfta minutinställningen genom att trycka på 'ENTER'.
- Timern återgår nu till standardvisning.
- För att återställa felaktig tidsinställning, upprepa föregående steg.

Så snart som korrekt klockslag är inställt, kan totalt fyra PÅ/AV-tidsprogram ställas in för drift.

### Inställning av program

ALTERNATIV 1; Dagligen ('DLY' på skärmen): Detta är en daglig programfunktion, måndag till söndag med fyra PÅ/AV-programalternativ tillgängliga.

ALTERNATIV 2; Block ('BLK' på skärmen): Detta är en blockprogramfunktion, måndag till fredag med fyra PÅ/AV-programalternativ eller lördag till söndag med fyra PÅ/AV-programalternativ.

Tryck på knappen 'PROGRAM' för att ställa in programmen som startar med 'Daily ON' P1.

#### STÄLLA IN P1 EFTER KLOCKSLAG

- För att ställa in timme, använd knapparna '-' and '+'. Bekräfta timinställningen genom att trycka på ENTER.
- För att ställa in minuterna, använd knapparna '-' and '+'. Bekräfta minutinställningen genom att trycka på ENTER.

OBS! Minuterna kan endast ställas in i intervall på 10 minuter.

Inställning av P1 Off-tid

- För att ställa in timme, använd knapparna '-' and '+'. Bekräfta timinställningen genom att trycka på ENTER.

- För att ställa in minuterna, använd knapparna '-' and '+'. Bekräfta minutinställningen genom att trycka på ENTER.

Upprepa steg 1 till 4 för att programmera P2, P3 och P4. Efter att ha programmerat P4, vidarebefordras du automatiskt till BLOCK-programalternativet. Upprepa steg 1 till 4 för att programmera P2, P3 och P4. Efter att du har programmerat P4, kommer BLOCK-programalternativet automatiskt att stängas. Vid valfri tidpunkt under programmering av timern kan du trycka på PROGRAM-knappen för att återvända till standardskärmen.

OBS: Du kan växla snabbt från dagligt läge till blocklägen genom att trycka på knappen MODE (läge).

OBS: Om 'ON'-tiden är samma som 'OFF'-tiden, kommer apparaten att ignorera programmet.

### Funktionen Avancera

I 'AUTO'-läge, om knappen '+' trycks ner under längre än 2 sekunder, kommer programmet att AVANCERA till nästa programmerade inställning och kommer endast att återgå till programmet när tiden för det efterföljande programmet har uppnåtts. När 'ADVANCE'-funktionen är aktiv, kommer segmentet 'ADVANCE' att visas på LCD-skärmen. Om knappen '-' trycks ner när 'ADVANCE'-programmet körs, kommer funktionen 'ADVANCE' att avbrytas automatiskt och programmet kommer att köras normalt.

OBS - Reservbatterier för timerminne - Så snart som värmaren har lämnats inkopplad med kontakten påslagen i minst 72 timmar, kommer timerminnets reservbatterier att vara fullständigt uppladdade.

Så snart som timerbatterierna är fullständigt laddade kommer timern att fortsätta att visa tid och inställningarna i minnet kommer att förbli intakta i händelse av ett strömavbrott eller om värmaren kopplas bort från nätförsörjningen i mindre än sex månader. Om timerns reservbatterier dock inte har laddats upp helt, eller om värmaren är utan ström i längre än sex månader, kommer sannolikt tids- och programinställningarna att gå förlorade och du kan därför behöva återställa tiden och programmet innan du använder AUTO-läget på nytt.

## ELEKTROMEKANISK TIMER (TI) (C2A-modeller)

### Ställa in klockslag

För att ställa in klockslaget, vrid timervredet medurs (indikeras av pilen) tills korrekt klockslag befinner sig på motsatt sida av referensmarkeringen ► se Figur 5. 24-timmarsvisning används, dvs. tiden som visas för 4 pm är '16' (16:00).

### Driftlägen

Ställ in driftläge med hjälp av timerns glidreglage - se Figur 6:

#### Position I - Manuell drift

Denna inställning möjliggör oavbruten strömförsörjning till värmaren via timerinställningarna. Värmevärljarbrytaren och termostaten kommer att styra uteffekten (se 'Reglage').

#### Position - 'Auto'-drift

Denna inställning gör det möjligt att slå PÅ och stänga AV värmaren i enlighet med en inställd 24-timmarsprogramperiod.

KOPPLA INTE bort värmaren från nätförsörjningen såvida den inte ska tas ur bruk (t.ex. på sommaren eller för förvaring), annars kommer timerklockan att stoppas.

### Inställning av PÅ- och AV-tider för 'Auto'

Inställning av timern:

- UAnvänd din fingerspets eller spetsen av en penna och tryck in så många segment som behövs runt visaren,

i enlighet med de tider du inte behöver värme – se Figur 6. Varje intryckt segment stänger AV värmaren under denna del av timmen. Alla andra segment kommer att vara PÅ. Till exempel, Figur 6 visar att timern är inställd till att stänga AV värmaren mellan 23:00 och 1:45.

2. Du kan välja så många PÅ-perioder du vill under 24-timmarsdagen. Inställningarna kommer att upprepas varje dag tills de ändras.

3. För att ändra PÅ- och AV-tiderna, tryck bara in något 'PÅ'-segment som du vill ta bort och välj nya 'PÅ'-segment efter behov.

Obs! varje segment representerar en 15-minutersperiod.

## Säkerhetsfunktioner

Denna apparat är utrustad med ett antal säkerhetsanordningar. Utöver avsnittet 'Viktiga säkerhetsråd', vill vi rikta din uppmärksamhet på följande:

### Lutningsbrytare

Lutningsbrytaren kommer att förhindra värmaren från att fungera om den välts över oavsiktligt.

Om värmaren välter medan den är varm, koppla bort strömmen och låt den svalna. Därefter kan den ställas upprätt på nytt. Återanslut strömmen - normal drift kan återupptas.

### Överhettningsskydd

Värmaren är utrustad med en termisk säkerhetsbrytare som stänger av värmaren om den skulle överhettas av någon anledning. Om denna säkerhetsbrytare utlöses, är det ett resultat av onormal överhettning. Apparaten bör kopplas bort från strömförsörjningen och kundtjänst bör kontaktas för ytterligare rådgivning - se 'Eftersäljtjänster'.

FÖRSÖK INTE att använda produkten på nytt förrän felet har åtgärdats på ett godtagbart sätt.

## Ytterligare information

### Förvaring

Om värmaren inte behövs under längre tidsperioder, exempelvis under sommaren, bör den förvaras på en torr plats och helst täckas över för att förhindra ansamling av smuts och damm. Strömkabeln bör lindas prydligt runt kabelvindan (se Figur 1) och kontakten bör stickas in i kabelvindans kontaktstifthål.

### VIKTIGT

När det gäller timermodeller måste värmaren förbli ansluten

till nätförsörjningen för att bibehålla rätt tidsvisning och de programmerade inställningarna. Om apparaten kopplas bort från nätförsörjningen, måste klockslag och de programmerade inställningarna återställas.

### Rengöring

**VARNING - KOPPLA ALLTID BORT STRÖMFÖRSÖRJNINGEN INNAN DU RENGÖR VÄRMAREN.**

Använd inga rengöringsmedel, frätande rengöringspulver eller polermedel av något slag på värmaren.

Låt värmaren svalna och torka sedan av med en torr trasa för att avlägsna damm och en fuktig trasa (inte våt) för att ta bort fläckar. Se till att det inte tränger in fukt i värmaren.

### Återvinning



För elektriska produkter som säljs inom EU.

Vid slutet av sin livstid får elektriska produkter inte slängas i hushållsavfallet. Var vänlig återvinn där det är möjligt. Fråga din lokala myndighet eller återförsäljare angående återvinning i ditt land.

## Eftersäljtjänster

Om du skulle behöva eftersäljtjänster, var vänlig kontakta återförsäljaren där du köpte apparaten eller kontakta det servicenummer som gäller för ditt land på garantikortet.

Var vänlig återlämna inte en defekt produkt till oss direkt, eftersom detta kan leda till förluster eller skador och förseningar när det gäller att förse dig med tillfredsställande service.

Var vänlig behåll ditt kvitto som köpbevis.

Modell-identifikator:		ECO12(C2*)	ECO15(C2*)	ECO20(C2*)	ECO25(C2*)	
<b>Värmeut effekt</b>						
Nominell värmeut effekt	P <sub>nom</sub>	1.2	1.5	2.0	2.5	kW
Minsta värmeut effekt (indikativ)	P <sub>min</sub>	0.4	0.5	0.6	0.8	kW
Maximal kontinuerlig värmeut effekt	P <sub>max,c</sub>	1.2	1.5	2.0	2.5	kW
<b>Reservförbrukning</b>						
Vid nominell värmeut effekt	el <sub>max</sub>	0.0	0.0	0.0	0.0	kW
Vid minsta värmeut effekt	el <sub>min</sub>	0.0	0.0	0.0	0.0	kW
I standby-läge	el <sub>SB</sub>	0.0	0.0	0.0	0.0	kW
<b>Typ av värmeut effekt/rumstemperaturstyrning</b>						
Med rumstemperaturstyrning med mekanisk termostat						Yes
Kontaktinformation		Barn Road, Dunleer, Co. Louth, Irland, A92 WV02				

**TARKEITA TURVALLISUUSOHJEITA**

**VAROITUS:** Tukehtumisvaaran välttämiseksi hävitä kaikki pakkausmateriaalit, erityisesti muovi ja vaahtomuovi, ja pidä ne poissa vahingoille alttiiden henkilöiden, lasten ja vauvojen ulottuvilta.

**VAROITUS:** Jotta vältetään riski virtajohtoon kuristumisesta, kaikkia laitteen lähetyvillä olevia lapsia ja vahingoille alttiita henkilöitä on pidettävä silmällä riippumatta siitä, onko laite käytössä vai ei.

**ÄLÄ** käytä lämmitintä kylpyammeen, suihkun tai uima-altaan välittömässä läheisyydessä.

**ÄLÄ** sijoita lämmitintä suoraan pistorasian eteen. Pistorasialle on aina oltava esteetön pääsy, jotta virtapistoke voidaan irrottaa niin nopeasti kuin mahdollista.

**ÄLÄ** peitä laitetta.



Tässä lämmitimessä on varoitusmerkintä, joka varoittaa käyttäjää tulipalovaarasta, joka aiheutuu, jos laite vahingossa peitetään.

**ÄLÄ** estä ilmankiertoa lämmittimen ympärillä esimerkiksi verhoilla tai huonekaluilla, sillä tämä voi aiheuttaa ylikuumenemisen ja tulipalovaaran. Ks. osio "Lämmittimen sijoittaminen".

**ÄLÄ** käytä tätä lämmitintä pienissä huoneissa silloin, kun huoneessa on henkilöitä, jotka eivät pysty poistumaan huoneesta itsenäisesti, paitsi jos tilannetta valvotaan jatkuvasti.

**TÄRKEÄÄ:** Jos laitteen virtajohto vaurioituu, valmistajan tai heidän edustajansa tai vastaavan pätevän ammattilaisen on vaaran välttämiseksi korvattava se uudella.

**VAROITUS:** Lämmönkatkaisun tahattomasta nollautumisesta johtuvan vaaran välttämiseksi tähän laitteeseen ei saa johtaa virtaa ulkoisen kytkinlaitteen, kuten ajastimen, kautta, tai yhdistää laitetta virtapiiriin, jonka apuohjelma säännöllisesti kytkee päälle ja pois päältä.

8-vuotiaat ja sitä vanhemmat lapset ja henkilöt, joiden fyysiset, aistien toimintaan liittyvät tai henkiset kyvyt ovat alentuneet tai joiden kokemus ja tiedot ovat puutteelliset, voivat käyttää tätä laitetta, jos heitä valvotaan tai heille on neuvottu laitteen turvallinen käyttö, ja he ymmärtävät laitteen käyttöön liittyvät riskit. Lapset eivät saa leikkiä laitteella. Lapset eivät saa puhdistaa tai huoltaa laitetta ilman valvontaa. 3-vuotiaat ja sitä nuoremmat lapset tulee pitää poissa laitteen luota, ellei lapsia pidetä jatkuvasti silmällä.

3-8-vuotiaat lapset saavat kytkeä laitteen päälle tai pois päältä vain siinä tapauksessa, että laite on sijoitettu tai asennettu aiottuun normaaliin toiminta-asentoon, ja lapsia pidetään silmällä tai heille on neuvottu laitteen turvallinen käyttö, ja he ymmärtävät laitteen käyttöön liittyvät riskit.

3-8-vuotiaat lapset eivät saa liittää laitteen pistoketta pistorasiaan eivätkä säätää laitetta tai puhdistaa tai huoltaa sitä.

**VARO:** Jotkin tämän laitteen osat voivat kuumentua huomattavasti ja aiheuttaa palovammoja. Erityistä huolellisuutta on noudatettava silloin, kun paikalla on lapsia tai vahingoille alttiita henkilöitä.

Tämä laite noudattaa tiukkoja turvallisuusstandardeja, mutta tehokkaan toiminnan takaamiseksi **LÄMMITTIMEN PINNAT KUUMENTUVAT JA NÄIHIN OSIIN KOSKEMISTA TULEE VÄLTÄÄ.** Tämä koskee erityisesti lohkojen välejä.

Hallintapaneelin alue on suunniteltu viileämmäksi, jotta ohjaimien käyttö on aina turvallista.

**TÄRKEÄÄ:** Laitteen mukana toimitettuja jalustoja on käytettävä.

**ÄLÄ** käytä tätä lämmitintä, jos se on päässyt putoamaan.

**ÄLÄ** käytä lämmitintä, jos siinä on näkyviä merkkejä vaurioista.

Käytä tätä lämmitintä vain tasaisella ja vakaalla alustalla.

**VAROITUS:** Vain valmistajan hyväksymien huoltopalveluiden edustajat saavat suorittaa laitteen huollot ja korjaukset. Korjauksia saa tehdä vain valmistaja tai valmistajan edustaja.

**VAROITUS:** Tulipalovaaran vähentämiseksi pidä kaikki tekstiilit, verhot ja muu tulenarka materiaali vähintään 1 metrin etäisyydellä laitteesta.

**VAROITUS:** Emme suosittele tämän laitteen käyttöä jatkojohdon kanssa tai minkään ulkoisen kytkentälaitteen, kuten kytkettävän ajastimen tai kauko-ohjattavan, kytkettävän adapterin kautta. Kaikki lämmityslaitteet käyttävät korkeaa sähkövirtaa verkkojännitesyötön kautta, ja mikä tahansa heikko kohta näissä liitännöissä tai laitteissa voi saada aikaan liitännöjen ylikuumenemisen, mikä saattaa johtaa sulamiseen, vääristymiseen ja jopa tulipalovaaraan!

Tämä ohjevihko on osa laitetta ja se on säilytettävä turvallisessa paikassa. Jos laite vaihtaa omistajaa, ohjevihko on luovutettava uudelle omistajalle.

**VARMISTA,** että virtajohtoon ei voi kompastua.

**ÄLÄ** käytä lämmitintä niin, että virtajohto roikkuu lohkojen päällä.

Jos lämmitin kaatuu, irrota se pistokkeesta ja anna sen viilentyä ennen kuin nostat sen takaisin pystyyn.

**ÄLÄ** liikuta lämmitintä vetämällä sitä virtajohdosta.

Virtajohto tulee avata kierteeltä ennen käyttöä.

## SÄHKÖLIITÄNTÄ

VAROITUS: TÄMÄ LAITE PITÄÄ MAADOITTA

## Kokoaminen ja sijoittaminen

### RULLAPYÖRIEN ASENTAMINEN

VAROITUS Lämmitintä saa käyttää vain siten, että laitteeseen on asennettu pyörät ja se on pystyasennossa.

Rullapyörät on asennettava hallintapaneeliin sekä toisessa päädyssä viimeisen ja toiseksi viimeisen lohkon välissä olevaan kiinnityskohtaan kuvan 1 osoittamalla tavalla.

Asentaaksesi rullapyörät käännä lämmitin ylösalaisin matolle tai muulle pehmeälle alustalle, jotta vältetään vahinkojen aiheutuminen.

Varoitus: Lämmitin on painava. Varmista, että lämmitin on tuettu, ettei se pääse kaatumaan. Pyydä tarvittaessa toista henkilöä avuksi.

Rullapyörien asentamiseksi aseta rullapyörälevyt (A) paikalleen ja kiinnitä ne siipiruuveilla (B). Rullapyörälevyjen oikean asennon ja suunnan varmistamiseksi on ohjeet.

Käännä lämmitin takaisin oikeaan asentoon, niin että se lepää rullapyörien kannattelemana. Laite on nyt valmis käytettäväksi.

### LÄMMITTIMEN SIOJITTAMINEN

Valitse lämmittimen sijainti varmistaen, että laitteen ympärille jää huonekaluista ja kalusteista vapaata tilaa lämmittimen yläpuolelle vähintään 300 mm verran, kummallekin sivulle vähintään 150 mm verran ja sekä hallinta- että päätypaneelin edustalle vähintään 300 mm verran. Suosittelemme jättämään lämmittimen ympärille niin paljon tyhjää tilaa kuin mahdollista.

## Mallit ja yleistä tietoa

### MALLIT

Model	Kuvaus	Teho (W)
ECO15	5 lohkoa, termostaatti, kolme lämpöasetusta ja Neon	1500
ECO15C2A	5 lohkoa, termostaatti, kolme lämpöasetusta, Neon ja sähkömekaaninen ajastin	1500
ECO15C2B	5 lohkoa, termostaatti, kolme lämpöasetusta, Neon ja sähköinen 7 päivän ajastin	1500
ECO20	7 lohkoa, termostaatti, kolme lämpöasetusta ja Neon	2000
ECO20C2A	7 lohkoa, termostaatti, kolme lämpöasetusta, Neon ja sähkömekaaninen ajastin	2000
ECO20C2B	7 lohkoa, termostaatti, kolme lämpöasetusta, Neon ja sähköinen 7 päivän ajastin	2000
ECO25	11 lohkoa, termostaatti, kolme lämpöasetusta ja Neon	2500
ECO25C2A	11 lohkoa, termostaatti, kolme lämpöasetusta, Neon ja sähkömekaaninen ajastin	2500
ECO25C2B	11 lohkoa, termostaatti, kolme lämpöasetusta, Neon ja sähköinen 7 päivän ajastin	2500

## YLEISTÄ TIETOA

Lämmitin on suunniteltu käytettäväksi A.C.-virranlähteellä, ja se sopii käytettäväksi kodeissa ja vastaavissa sisätiloissa.

Lämmittimessä on rullapyörät ja kahva, jotta sitä on helppo siirtää. Pyöritettävän säätimen avulla voi valita saatavilla olevan lämpötehon, ja säädettävän termostaatin avulla huoneenlämpötilaa voidaan säätää halutulla tavalla. Laitteen mukana toimitetaan johto ja pistoke, ja laite on valmiina käytettäväksi heti, kun rullapyörät on asennettu oikein.

## Käyttö

**TÄRKEÄÄ - TÄMÄN LÄMMITTIMEN PÄÄLLE EI SAA LAITTA** ESINEITÄ EIKÄ VAATTEITA.

Varmista ennen tämän lämmittimen käyttöä, että kaikki varoitukset ja ohjeet on luettu huolellisesti.

Kun rullapyörät on asennettu paikalleen, lämmittimen käyttöönottamiseksi tarvitsee vain kytkeä pistoke pistorasiaan. Hallintapaneelissa sijaitsevat Neon-merkkivalot (i, ks. kuva 2) syttyvät, kun laite on kytketty virranlähteeseen. Tämä osoittaa, että laitteeseen tulee virtaa ja se on valmis käytettäväksi.

### HALLINTAPANEELI (ks. kuva 2 ja 3)

#### Termostaatti (T)

Termostaatti säätelee lämpötehoa huoneenlämpötilan mukaan. Tämä varmistaa, ettei lämmitin tuota lämpöä turhaan silloin, kun huone on lämmin. Säädä haluamasi lämpötila kääntämällä termostaatin nuppia myötäpäivään, kunnes haluttu lämpötila osuu kohdalle. Jos halutaan lämmittää kylmä huone nopeasti, termostaatin nupin voi vaihtoehtoisesti myös kääntää täydelle teholle. Kun huone on saavuttanut halutun lämpötilan, käännä termostaatin nuppia vastapäivään, kunnes termostaatti naksahuttaa pois päältä. Lämmitin toimii nyt automaattisesti tässä lämpötilassa. Termostaatissa on myös kylmäsuojausasetus, joka on merkitty kuvakkeella ❄️. Tämä asetus on hyödyllinen esimerkiksi autotalleissa, kun halutaan estää kylmän aiheuttamia vahinkoja. Jos termostaatti on säädetty pienimmälle mahdolliselle asetukselle ❄️, lämmitin on vuorotellen käynnissä ja poissa käynnistä, jotta saadaan ylläpidettyä keskimäärin 5° lämpötila ja suojattua ympäristöä kylmyydeltä.

Huomio – Jos lämmitin ei käynnisty, kun termostaatti on asetettu matalalle asetukselle, tämä saattaa johtua siitä, että huoneenlämpötila on korkeampi kuin termostaattiin asetettu lämpötila.

#### Lämpöasetuksen valitsin (S)

Lämpöasetus valitaan pyöritettävän säätimen avulla. Valittavissa on neljä asetusta. Lämpötehoa voidaan muuttaa käyttötarkoitukseen ja olosuhteisiin sopivaksi ja laitteen käytön taloudellisuuden parantamiseksi.

Käytettävissä olevat vaihtoehdot ovat seuraavat:

Malli	Valitsimen asetus			
	O	I	II	III
ECO15(C2*)	Pois päältä	500 W	1000 W	1500 W
ECO20(C2*)	Pois päältä	600 W	1400 W	2000 W
ECO25(C2*)	Pois päältä	800 W	1700 W	2500 W



## Ajastimella varustetut mallit

Valikoituihin malleihin kuuluu joko sähköinen 7 päivän ajastin tai 24 tunnin sähkömekaaninen ajastin, ks. kuvat 4 ja 5.

### DIGITAALINEN AJASTIN (TI) (vain C2B-mallit)

**TÄRKEÄÄ:** Muista noudattaa kaikkia turvallisuuteen liittyviä varotoimenpiteitä, kun käytät lämmitintä automaattiasetuksella joko valvottuna tai ilman valvontaa.

Ajastimesta voit valita vaihtoehdon "AUTO" tai "MAN ON" painamalla "MODE"-painiketta, kunnes haluamasi asetus näkyy ajastinnäytön alaosassa.

"MAN OFF"-TILASSA lämpö on pysyvästi poissa päältä. Tämä on myös oletusnäyttö.

"MAN ON"-TILASSA lämmitin on päällä, eivätkä ohjelmien asetukset vaikuta sen toimintaan.

"AUTO DLY" kytkee lämmittimen PÄÄLLE tai POIS PÄÄLTÄ päivittäin käytössä olevan päivittäisen ohjelman mukaan.

"AUTO BLK" kytkee lämmittimen PÄÄLLE tai POIS PÄÄLTÄ vain arkipäiviä tai vain viikonloppuja koskevien ohjelmien mukaisesti.

#### Ensimmäinen käyttö

Ensimmäistä käyttöä varten kytke lämmitin tavalliseen kotitalouksien pistorasiaan ja kytke laitteeseen virta päälle. Ajastin on nyt valmis käyttöönottoon.

#### Kellonajan asettaminen

1. Pidä "PROGRAM"-painiketta pohjassa, kunnes näytölle ilmestyy kellon kuvake  ja tunnit välkkyvät. Kellonajan voi nyt asettaa.
2. Tunnin asettamiseksi käytä "-" ja "+"-painikkeita. Vahvasta asetus painamalla "ENTER".
3. Kun "ENTER"-painiketta on painettu, minuutit välkkyvät. Minuuttien asettamiseksi käytä "-" ja "+"-painikkeita. Vahvasta asetus painamalla "ENTER".
4. Ajastin palaa nyt oletusnäkömään.
5. Jos haluat korjata väärän kellonajan, toista aiemmat vaiheet.

Kun oikea kellonaika on asetettu, voidaan ottaa käyttöön yhteensä neljä ON/OFF-ajastusohjelmaa.

#### Ohjelmien asettaminen

**VAIHTOEHTO 1:** Päivittäinen (näytöllä "DLY"): Tämä on päivittäinen ohjelmaominaisuus maanantaista sunnuntaihin, saatavilla neljä ON/OFF-ohjelmavaihtoehtoa.

**VAIHTOEHTO 2:** Jaksotettu (Block) (näytöllä "BLK"): Tämä on jaksotettu ohjelmaominaisuus, maanantaista perjantaihin neljällä ON/OFF-ohjelmavaihtoehdolla, tai lauantaista sunnuntaihin neljällä ON/OFF-ohjelmavaihtoehdolla.

Paina "PROGRAM"-painiketta asettaaksesi ohjelmat, jotka ovat käytössä "Daily ON"-tilan ohjelmassa P1.

##### P1-OHJELMAN KÄYNNISTYMISSAJAN ASETTAMINEN

1. Tunnin asettamiseksi käytä "-" ja "+"-painikkeita. Vahvasta asetus painamalla ENTER.
2. Minuuttien asettamiseksi käytä "-" ja "+"-painikkeita. Vahvasta asetus painamalla ENTER.
- Huomaa: Minuutit voi asettaa vain kymmenien minuuttien tarkkuudella.
- P1-ohjelman päättymisajan asettaminen
3. Tunnin asettamiseksi käytä "-" ja "+"-painikkeita. Vahvasta asetus painamalla ENTER.
4. Minuuttien asettamiseksi käytä "-" ja "+"-painikkeita. Vahvasta asetus painamalla ENTER.

Toista vaiheet 1-4 ohjelmoidaksesi P2-, P3- ja P4-ohjelmat. Kun

olet ohjelmoinut P4-ohjelman, siirryt automaattisesti BLOCK-ohjelmavaihtoehtoon. Toista vaiheet 1-4 ohjelmoidaksesi P2-, P3- ja P4-ohjelmat. Kun olet ohjelmoinut P4-ohjelman, poistut automaattisesti BLOCK-ohjelmavaihtoehdosta. Ajastimen ohjelmoimisen aikana voit missä vaiheessa tahansa painaa PROGRAM-painiketta palataksesi oletusnäyttöön.

**HUOMIO:** Voit vaihtaa nopeasti päivittäisestä ohjelmasta jaksotettuun ohjelmaan painamalla MODE-painiketta.

**HUOMIO:** Jos käynnistymisaika on sama kuin päättymisaika, laite jättää ohjelman huomioimatta.

#### Siirtymisominaisuus

Kun käytössä on "AUTO"-tila, "+"-painikkeen painaminen pidempään kuin 2 sekunnin ajan saa aikaan sen, että ohjelma SIIRTYY seuraavaan ohjelmoituun asetukseen ja palaa takaisin ohjelmaan vasta sen jälkeen, kun seuraavan ohjelman aika tulee täyteen. Kun etenemisominaisuus on käytössä, näytöllä näkyy "ADVANCE"-merkintä. Jos "-"-painiketta painetaan, kun siirtymisominaisuus on käytössä, siirtymisominaisuus peruuntuu automaattisesti ja ohjelma jatkaa toimintaansa tavalliseen tapaan.

**Huomio - Ajastimen muistin vara-akut** - Kun lämmitin on ollut virranlähteeseen kytkettynä pistokkeen ollessa käytössä vähintään 72 tunnin ajan, ajastimen muistin vara-akut on kokonaan ladattu.

Kun ajastimen akut ovat täysin ladatut, ajastin jatkaa ajan mittaamista ja muistiin tallennetut asetukset pysyvät tallessa, jos tapahtuu sähkökatkos tai jos lämmitin irrotetaan sähköverkosta alle kuuden kuukauden mittaiseksi ajaksi. Jos kuitenkin ajastimen vara-akut eivät ole kokonaan latautuneet tai jos lämmitin on erossa virranlähteestä pitempään kuin kuusi kuukautta, kellonaika ja ohjelma-asetukset todennäköisesti katoavat, ja kellonaika ja ohjelma-asetukset saatetaan joutua asettamaan uudestaan ennen kuin AUTO-TILAA käytetään uudestaan.

### SÄHKÖMEKAANINEN AJASTIN (TI) (C2A-mallit)

#### Kellonajan asettaminen

Kellonajan asettamiseksi kierrä ajastintaulua myötäpäivään (nuolen osoittamaan suuntaan) kunnes oikea kellonaika on osoittimen  kohdalla, ks. kuva 5. Käytössä on 24 tunnin kello.

#### Toimintatilat

Aseta toimintatila käyttämällä ajastimen liukukytäkintä - ks. kuva 6:

##### Asento I – Manuaalinen toiminta

Tässä tilassa lämmitin on päällä, eivätkä ajastimen asetukset vaikuta sen toimintaan. Lämmönsäädin ja termostaatti säätelevät lämpötehoa (ks. "Ohjauspaneeli").

##### Asento - "Auto"-toimintatila

Tässä tilassa lämmitin voidaan kytkeä PÄÄLLE tai POIS PÄÄLTÄ asetetun 24 tunnin ohjelmajakson mukaisesti.

**ÄLÄ** irrota tätä lämmitintä virtalähteestä, paitsi jos sitä ollaan ottamassa pois käytöstä (esim. kesän ajaksi tai varastointia varten), muuten ajastimen kello pysähtyy.

#### "Auto"-tilan toiminta-ajan asettaminen

Aseta ajastin näin:

1. Käytä sormenpäätä tai kynän kärkeä työntääksesi sisään niin monta painiketta ajastintaulun ympäriltä kuin on tarpeen sen mukaan, minä aikoina lämpöä ei tarvita - ks. kuva 6. Jokainen sisään painettu painike kytkee lämmittimen pois päältä kyseiseksi ajaksi. Kaikkien muiden painikkeiden osoittamana aikana lämmitin on päällä. Kuvassa 6 näytetään esimerkkinä ajastin, joka on

asetettu kytkemään lämmitin pois päältä 23:00-01:45 välisenä aikana.

2. Voit valita niin monta toimintajaksoa kuin haluat 24 tuntia kestäväen vuorokauden aikana. Asetukset toistuvat joka päivä, kunnes niitä muutetaan.

3. Toiminta-aikaa voi muuttaa yksinkertaisesti painamalla sisään ne painikkeet, joiden kohdalta haluaa poistaa lämmittimen käytöstä, ja vetämällä tarpeen mukaan painikkeita ulos niistä kohdista, joissa lämmittimen haluaa asettaa käyttöön.

Huomaa: jokainen painike edustaa 15 minuutin ajanjaksoa.

## Turvallisuusominaisuudet

Tähän laitteeseen kuuluu useita turvalaitteita. ”Tärkeitä turvallisuusohjeita” -osion lisäksi haluamme kiinnittää huomiosi seuraaviin ominaisuuksiin:

### Kallistuskytkin

Kallistuskytkin estää lämmitintä toimimasta, jos se vahingossa kaatuu kyljelleen.

Jos lämmitin kaatuu sen ollessa kuuma, irrota se virranlähteestä ja anna sen jäähtyä, ja nosta lämmitin sitten takaisin pystyasentoon. Yhdistä lämmitin takaisin virranlähteeseen. Lämmittimen pitäisi jatkaa toimintaa normaaliin tapaan.

### Ylikuumenemissuoja

Lämmittimeen kuuluu lämpötilan rajoitin, joka katkaisee lämmittimestä virran, jos laite ylikuumentuu mistä tahansa syystä. Jos lämpötilan rajoitin käynnistyy, se johtuu epänormaalista ylikuumenemisestä. Laite tulee irrottaa virranlähteestä ja asiakaspalveluun on oltava yhteydessä lisäohjeiden saamiseksi – ks. ”Myyntijälkeinen asiakaspalvelu”.

ÄLÄ yritä käyttää laitetta uudestaan ennen kuin vika on saatu kunnolla ratkaistua.

## Lisätietoa

### Varastointi

Jos lämmitintä ei tarvita pitkään aikaan, esimerkiksi kesän aikana, se tulee varastoida kuivaan paikkaan, mieluusti peitettyinä, jotta estetään lian ja pölyn kertyminen. Virtajohto tulee kiertää siististi johdonsuojan ympärille (ks. kuva 1), ja pistoke tulee työntää johdonsuojassa oleviin pistokereikiin.

### TÄRKEÄÄ

Ajastimella varustetut lämmittimet on pidettävä kytkettynä virranlähteeseen, jotta kellonaika ja ohjelmoidut asetukset

säilyvät. Jos laite irrotetaan virranlähteestä, kellonaika ja ohjelmoidut asetukset on asetettava uudestaan.

### Puhdistaminen

**VAROITUS – IRROTA LÄMMITIN AINA VIRRANLÄHTEESTÄ ENNEN PUHDISTAMISTA.**

Älä käytä voimakkaita pesuaineita, hankaavia puhdistusjauheita tai minkäänlaisia kiillokkeita lämmittimen rungon puhdistamiseen.

Anna lämmittimen viilentyä, ja pyyhi sitten kuivalla liinalla poistaaksesi pölyn ja kostealla (ei märällä) liinalla puhdistaksesi tahrat. Huolehdi, ettei lämmittimeen pääse kosteutta.

### Kierrätys



Euroopan yhteisössä myydyille sähkölaitteille.

Kun sähkölaitte on saavuttanut käyttöikänsä lopun, laitetta ei saa hävittää kotitalousjätteen mukana.

Kierrätä laite, jos kierrätysmahdollisuus on olemassa. Kysy paikallisilta viranomaisilta tai jälleenmyyjältä maatasi koskevia kierrätysohjeita.

## Myyntijälkeinen asiakaspalvelu

Jos tarvitset myyntijälkeistä asiakaspalvelua, ota yhteyttä jälleenmyyjään, jolta laite on ostettu, tai ota yhteyttä kotimaasi palvelunumeroon, joka on merkitty takuukorttiin.

Älä palauta viallista tuotetta meille välittömästi, sillä tämä saattaa johtaa tappioihin tai vaurioihin ja viivästyttää saamaasi riittävää palvelua.

Säilytä kuitti todisteena ostosta.

Mallin tunniste/tunnisteet:		ECO12(C2*)	ECO15(C2*)	ECO20(C2*)	ECO25(C2*)	
<b>Lämpöteho</b>						
Nimellinen lämpöteho	P <sub>nom</sub>	1,2	1,5	2,0	2,5	kW
Minimilämpöteho (indikatiivinen)	P <sub>min</sub>	0,4	0,5	0,6	0,8	kW
Suurin jatkuva lämpöteho	P <sub>max,c</sub>	1,2	1,5	2,0	2,5	kW
<b>Laitesähköenergian kulutus</b>						
Nimellisellä lämpöteholla	el <sub>max</sub>	0,0	0,0	0,0	0,0	kW
Minimilämpöteholla	el <sub>min</sub>	0,0	0,0	0,0	0,0	kW
Valmiustilassa	e <sub>SB</sub>	0,0	0,0	0,0	0,0	kW
<b>Lämpötehon/huoneenlämmön säädön tyyppi</b>						
Huoneenlämmön säätö mekaanisella termostaatilla						Kyllä
Yhteystiedot	Barn Road, Dunleer, Co. Louth, Ireland, A92 WVO2					

**VIKTIGE SIKKERHETSÅD**

**ADVARSEL:** For å unngå kvelningsfare, fjern all emballasje, spesielt plast og isopor (EPS), og hold det unna utsatte personer, barn og spedbarn.

**ADVARSEL:** For å unngå at barn eller utsatte personer kveles av strømkabelen ved et uhell, må de være under tilsyn når de er i nærheten av radiatoren, uansett om den er i bruk eller ikke.

**IKKE** bruk radiatoren rett i nærheten av et badekar, en dusj eller et svømmebasseng.

**IKKE** plasser radiatoren rett under en fastmontert veggkontakt. Det må være tilgang til veggkontakten til enhver tid, slik at støpslet på strømkabelen kan trekkes ut så raskt som mulig.

**IKKE** dekk til radiatoren.



Radiatoren har et varselsymbol for å varsle brukeren om brannfare dersom den dekkes til ved et uhell. **IKKE** forhindre luftsirkulasjonen rundt radiatoren, f.eks. av gardiner eller møbler, da dette vil forårsake overoppheting og brannfare. Se avsnittet "Plassere radiatoren".

**IKKE** bruk radiatoren i små rom hvor det oppholder seg personer som ikke kan gå ut av rommet på egenhånd, med mindre de er under kontant tilsyn.

**VIKTIG:** Hvis strømkabelen på radiatoren er skadet må den enten byttes ut av produsenten, på et autorisert vektsted, eller av en person med tilsvarende kvalifikasjoner, for å unngå at det oppstår farer.

**ADVARSEL:** For å unngå at varmesikringen tilbakestilles ved et uhell, må radiatoren ikke kobles til et eksternt koplingsapparat, slik som et tidsur, eller kobles til en krets som regelmessig slås av og på av utstyret. Radiatoren kan brukes av barn fra 8 år og oppover, og av personer med reduserte fysiske, sensoriske eller mentale evner, eller manglende erfaring eller kunnskap, hvis de er under tilsyn eller har mottatt instruksjoner om hvordan radiatoren brukes på en trygg måte, og de forstår farene som er involvert. Barn skal ikke leke med radiatoren. Rengjøring og vedlikehold skal ikke utføres av barn uten tilsyn. Barn under tre år må ikke være i nærheten av radiatoren, med mindre de er under konstant tilsyn.

Barn mellom 3 og 8 år skal kun slå radiatoren av/på, forutsatt at radiatoren er plassert eller installert i sin normale,

tiltenkte driftsstilling, og at barnet er under tilsyn eller har mottatt instruksjoner om hvordan radiatoren brukes på trygg måte, samt forstår farene som er involvert. Barn mellom 3 og 8 år skal ikke koble radiatoren til et strømuttak, regulere eller rengjøre den, eller foreta vedlikehold på den.

**FORSIKTIG:** Enkelte deler på radiatoren kan bli svært varme og forårsake brannskade. Vær spesielt påpasselig når det er barn eller utsatte personer til stede.

Denne radiatoren overholder strenge sikkerhetsstandarder, men for at den skal være effektiv vil **OVERFLATENE PÅ RADIATOREN BLI VARME UNDER BRUK. UNNGÅ DERFOR Å BERØRE DISSE OMRÅDENE**, spesielt mellom ribbene.

Området for kontrollpanelet er kjøligere, for å gi trygg bruk av styreanordningene til enhver tid.

**VIKTIG:** Radiatoren må brukes med føttene som følger med.

**IKKE** bruk radiatoren hvis den har falt i gulvet.

**IKKE** bruk radiatoren hvis den har synlige tegn på skade.

Bruk radiatoren på en vannrett og stabil overflate.

**ADVARSEL:** Service og reparasjon av produktetskalkunutføres på et verksted som er godkjent av produsenten. Reparasjoner skal kun utføres av produsenten eller på et verksted som er godkjent av produsenten.

**ADVARSEL:** For å redusere brannfaren, hold tekstiler, gardiner og/eller brannfarlige materialer minst 1 meter unna radiatoren.

**ADVARSEL:** Vi anbefaler ikke at radiatoren kobles til en skjøteledning eller et eksternt koplingsapparat, slik som et tidsur eller en adapter med fjernkontroll. Alle varmeapparater får store mengder strøm gjennom strømkabelen. Svakheter i tilkoblinger eller deler på slikt utstyr kan gjøre at tilkoblingene overopphetes, noe som igjen kan gjøre at de smelter, forvrenges eller begynner å brenne!

Denne bruksanvisningen tilhører apparatet og må oppbevares på et trygt sted. Hvis radiatoren bytter eier, må bruksanvisningen gis til den nye eieren.

**PASS PÅ** at ingen kan snuble i strømkabelen. **IKKE** la strømkabelen henge over ribbene når radiatoren er i bruk.

Hvis radiatoren velter, trekk ut strømkabelen og la den kjøles ned før du reiser den opp. **IKKE** flytt radiatoren ved å trekke i strømkabelen.

Strømkabelen må kveiles ut før bruk.

## ELEKTRISK TILKOBLING

### ADVARSEL - RADIATOREN MÅ JORDES.

## Montering og plassering

### MONTERE HJULENE

ADVARSEL! Radiatoren må kun brukes med påmonterte hjul og i oppreist stilling.

Hjulene må festes til ribben med kontrollpanelet, og til braketten mellom den siste og nest siste ribben i motsatt ende, slik vist i Fig. 1.

For å montere hjulene, snu radiatoren opp ned på et teppe eller et annet mykt underlag, for å unngå å skade den.

Advarsel: Radiatoren er tung – sørg for at den er støttet slik at den ikke velter. Be noen om å hjelpe deg, hvis nødvendig.

For å montere svinghjulene, plasser hjulplaten (A) i riktig stilling og fest den med vingeboltene (B). Radiatoren har festemerker for å garantere at hjulplaten plasseres på riktig måte.

Snu radiatoren tilbake riktig vei så den står på hjulene. Radiatoren er nå klar til bruk.

### PLOSSERE RADIATOREN

Velg en plassering for radiatoren hvor det er en avstand til møbler og gjenstander på minst 30 cm over radiatoren, 15 cm på hver side, og 30 cm fra enden med kontrollpanelet. Vi anbefaler enda større klaring rundt radiatoren.

## Modeller og generell informasjon

### MODELLER

Modell	Beskrivelse	Strømforbruk (W)
ECO15	5 ribber, termostat, tre varmeinnstillinger og neonlampe	1500
ECO15C2A	5 ribber, termostat, tre varmeinnstillinger, neonlampe og elektromekanisk tidsur	1500
ECO15C2B	5 ribber, termostat, tre varmeinnstillinger, neonlampe og 7-dagers elektromekanisk tidsur	1500
ECO20	7 ribber, termostat, tre varmeinnstillinger og neonlampe	2000
ECO20C2A	7 ribber, termostat, tre varmeinnstillinger, neonlampe og elektromekanisk tidsur	2000
ECO20C2B	7 ribber, termostat, tre varmeinnstillinger, neonlampe og 7-dagers elektromekanisk tidsur	2000
ECO25	11 ribber, termostat, tre varmeinnstillinger og neonlampe	2500
ECO25C2A	11 ribber, termostat, tre varmeinnstillinger, neonlampe og elektromekanisk tidsur	2500
ECO25C2B	11 ribber, termostat, tre varmeinnstillinger, neonlampe og 7-dagers elektromekanisk tidsur	2500

## GENERELT

Radiatoren er konstruert til å brukes med vekselstrøm, og kan derfor brukes i private hjem og på tilsvarende steder innendørs.

Radiatoren er utstyrt med hjul og et håndtak slik at den lett kan flyttes. Du kan velge varmeeffekt ved bruk av den runde valgbryteren, mens en justerbar termostat lar deg styre romtemperaturen etter ønske. Radiatoren leveres med en strømkabel og et støpsel, og er klar til bruk så snart hjulene er forsvarlig montert.

## Bruk



**VIKTIG - KLESPLAGG ELLER ANNET TØY MÅ IKKE HENGES OVER RADIATOREN.**

Les nøye igjennom alle advarsler og instruksjoner før radiatoren brukes.

Når hjulene er montert, sett strømkabelen i et strømuttak for å aktivere radiatoren. Neonlampen (se Fig. 2) som er plassert ved kontrollpanelet, vil lyse når radiatoren er koblet til et strømuttak. Dette indikerer at radiatoren er koblet til strøm og klar til bruk.

## STYREANORDNINGER (- Se Fig. 2 og 3)

### Termostat (T)

Termostatknappene styrer varmeeffekten i henhold til romtemperaturen. Dette sørger for at radiatoren ikke produserer varme unødvendig når rommet er varmt. For å stille inn temperaturen du ønsker, vri termostatbryteren med urviseren til du har valgt ønsket innstilling. Alternativt kan du vri termostatbryteren helt opp hvis du ønsker rask oppvarming av et rom. Når rommet har fått ønsket temperatur, vrir du termostatbryteren mot urviseren til termostaten slås av med et klikk. Radiatoren vil deretter automatisk operere med denne temperaturen. Termostaten har også en innstilling for frostbeskyttelse, merket med . Denne innstillingen er nyttig å bruke f.eks. i en garasje, for å beskytte mot frostskafer. Hvis termostaten er stilt til den laveste innstillingen "", vil radiatoren slås av og på for å opprettholde en temperatur på ca. 5 °C for å beskytte mot frost. Obs - Hvis termostaten ikke kobles inn når den er stilt inn på en lav temperatur, betyr det at romtemperaturen er høyere enn termostatinnstillingen.

### Valgbryter for varme (S)

Du velger varmeeffekt ved bruk av den runde bryteren som har fire innstillinger. Varmeeffekten kan justeres for å passe bruk og forhold, samt redusere strømutfgiftene.

Følgende alternativer er tilgjengelige:

Modell	Bryterinnstilling			
	O	I	II	III
ECO15(C2*)	Av	500 W	1000W	1500W
ECO20(C2*)	Av	600 W	1400W	2000W
ECO25(C2*)	Av	800 W	1700W	2500W

## Modeller med tidsur

Devalgte modellene er enten utstyrt med et elektronisk 7-dagers tidsur, eller et 24-timers elektromekanisk tidsur, se Fig. 4 og 5.

### DIGITALT TIDSUR (Ti) (kun C2B-modeller)

**VIKTIG:** Husk å overholde alle sikkerhetsvarsler når radiatoren brukes med en automatisk innstilling, både med og uten tilsyn.

Tidsuret lar deg velge "AUTO" (automatisk) eller "MAN ON" (manuell) ved å trykke på MODE-knappen til ønsket modus vises nederst på tidsurdisplayet.

"MAN OFF"-MODUS - varmen er slått av permanent. Dette er også standardskjermbildet.

"MAN ON"-MODUS - gir strøm til radiatoren uten brudd fra programinnstillingene.

"AUTO DLY" (automatisk daglig) - slår radiatoren AV og PÅ hver dag i henhold til et innstilt daglig program.

"AUTO BLK" (automatisk gruppe) - slår radiatoren AV og PÅ i henhold til et sett med programmer kun for ukedager eller kun for helger.

#### Innledende bruk

For å begynne å bruke radiatoren, koble strømkabelen til et vanlig strømuttak og slå på radiatoren. Tidsuret er nå klart til å stilles inn.

#### Stille inn klokkeslettet

1. Hold "PROGRAM"-knappen trykket inn til klokkesymbolet  vises på displayet og de fire sifrene blinker. Du kan nå stille inn klokkeslettet.
2. Bruk "-" og "+"-knappene for å justere timen. Bekreft timen ved å trykke på "ENTER".
3. Når du har trykket på "ENTER", vil minuttene blinke. Bruk "-" og "+"-knappene for å justere minuttene. Bekreft minuttene ved å trykke på "ENTER".
4. Tidsuret vil nå gå tilbake til standardvisning.
5. For å korrigere en feil tidsinnstilling, gjenta trinnene ovenfor.

Når klokken er stilt inn med riktig klokkeslett, kan til sammen fire AV/PÅ-tidsprogrammer stilles inn for radiatoren.

#### Stille inn programmer

**ALTERNATIV 1:** Daglig ("DLY" på displayet): Dette er en daglig programfunksjon, fra mandag til søndag med fire tilgjengelige AV/PÅ-programalternativer.

**ALTERNATIV 2:** Gruppe ("BLK" på displayet): Dette er en gruppeprogramfunksjon, fra mandag til fredag med fire AV/PÅ-programalternativer, eller fra lørdag til søndag med fire AV/PÅ-programalternativer.

Trykk på "PROGRAM"-tasten for å stille inn programmene, som starter med "Daily ON" P1.

##### STILLE INN PÅ-TID FOR P1

1. Bruk "-" og "+"-knappene for å stille inn timen. Bekreft timen ved å trykke på ENTER.
2. Bruk "-" og "+"-knappene for å stille inn minuttene. Bekreft minuttene ved å trykke på ENTER.
- Obs: Minuttene kan kun stilles inn i 10-minutters trinn.

Stille inn av-tid for P1

3. Bruk "-" og "+"-knappene for å stille inn timen. Bekreft timen ved å trykke på ENTER.
4. Bruk "-" og "+"-knappene for å stille inn minuttene. Bekreft minuttene ved å trykke på ENTER.

Gjenta trinn 1-4 for å programmere P2, P3 og P4. Når du har programmert P4, vil programalternativet

BLOCK (gruppe) vises automatisk. Gjenta trinn 1-4 for å programmere P2, P3 og P4. Når du har programmert P4, vil programalternativet BLOCK (gruppe) lukkes automatisk.

Du kan trykke på PROGRAM-knappen til enhver tid når du stiller inn tidsuret, for å avbryte og gå tilbake til standarddisplayet.

OBS: Du kan veksle raskt mellom daglig modus og gruppemodus ved å trykke på MODE-knappen.

OBS: Hvis "PÅ"-tiden er den samme som "AV"-tiden, vil radiatoren ignorere programmet.

#### Fremskyndingsfunksjon

Hvis du trykker på "+"-knappen i mer enn 2 sekunder i "AUTO"-MODUS, vil programmet fremskyndes til den neste innstillingen som er programmert, og vil kun gå tilbake til programmet når den påfølgende programtiden er nådd. Når "ADVANCE"-funksjonen (fremskynde) er i bruk, vil "ADVANCE"-segmentet vises på LCD-displayet. Hvis du trykker på "-"-knappen når "ADVANCE"-programmet er i bruk, vil "ADVANCE"-funksjonen automatisk kanselleres og programmet gå tilbake til normal drift.

**Obs - Batterier for sikkerhetskopiering av tidsur** - Når radiatoren er koblet til et strømuttak i minst 72 timer, vil batteriene for sikkerhetskopiering av minnet i tidsuret være fulladet.

Når batteriene i tidsuret er fulladet, vil klokken og innstillingene i minnet være intakte ved et strømbrudd eller hvis radiatoren kobles fra et strømuttak i inntil seks måneder. Hvis batteriene for sikkerhetskopiering av tidsuret ikke er ladet helt opp, eller hvis radiatoren er koblet fra et strømuttak i mer enn seks måneder, vil tids- og programinnstillingene slettes. Du må da stille inn klokken og programmene på nytt før du bruker AUTO MODE (automatisk modus).

## ELEKTROMAGNETISK TIDSUR (Ti) (C2A-modeller)

### Stille inn klokkeslettet

For å stille inn klokkeslettet, vri klokkebryteren med urviseren (i pilens retning) til riktig klokkeslett vises på motsatt side av referansemerket  - se Fig. 5. Det brukes et 24-timers klokkeformat, dvs. klokken fire vises som "16" (kl. 16:00)

### Driftsmoduser

Still inn driftsmodusen ved bruk av skyvebryteren på tidsuret - se Fig. 6:

#### Stilling I - manuell drift

Denne innstillingen gir strøm til radiatoren uten brudd av tidsinnstillingene. Varvevalg bryteren og termostaten vil styre effekten (se avsnittet "Styreanordninger").

#### Stilling II - automatisk drift

Denne innstillingen gjør at radiatoren kan slås AV og PÅ i henhold til en innstilt 24-timers programperiode.

**IKKE** koble radiatoren fra strømuttaket med mindre den ikke skal brukes (f.eks. om sommeren eller hvis den skal settes bort), da dette vil gjøre at klokken for tidsuret stopper.

### Stille inn AV- og PÅ-tider for "Auto" (automatisk bruk)

Stille inn tidsuret:

1. Bruk fingeren eller tuppen på en blyant til å dytte inn så mange segmenter som nødvendig rundt skiven, i henhold til timene du ikke ønsker oppvarming - se Fig. 6. Hvert segment som er trykket inn vil slå radiatoren AV for den delen av

timen. Alle andre segmenter gjør at radiatoren er slått PÅ. For eksempel viser Fig. 6 at tidsuret er stilt inn til å slå radiatoren AV mellom kl. 23:00 og 01:45.

2. Du kan velge så mange PÅ-perioder du ønsker i løpet av en 24-timers periode. Innstillingen vil gjentas hver dag til den endres.

3. For å endre AV- og PÅ-tider, trykker du ganske enkelt inn alle PÅ-segmenter du vil kansellere, og trekker ut nye PÅ-segmenter du ønsker etter behov.

Obs: hvert segment representerer en 15-minutters periode.

## Sikkerhetsfunksjoner

Radiatoren er utstyrt med en rekke sikkerhetsutstyr. I tillegg til avsnittet "Viktige sikkerhetsråd", vær oppmerksom på følgende:

### Tiltbryter

Tiltbryteren vil forhindre at radiatoren virker dersom den velter over på siden ved et uhell.

Hvis radiatoren velter når den er varm, trekk ut strømkabelen og la den kjøles ned før du reiser den opp igjen. Koble deretter radiatoren til strømuttaket på nytt. Normal drift vil gjenopptas.

### Overbelastningsvern

Radiatoren er utstyrt med et overbelastningsvern som vil slå av radiatoren hvis den overopphetes. Hvis overbelastningsvernet kobles inn, er det på grunn

av unaturlig overoppheting. Trekk ut strømkabelen fra strømuttaket og kontakt kundeavdelingen for ytterligere råd - se avsnittet "Service etter salg".

IKKE bruk radiatoren på nytt før feilen er forsvarlig rettet opp.

## Tillegg

### Oppbevaring

Hvis radiatoren ikke skal brukes over en lengre periode, f.eks. i løpet av sommeren, skal den oppbevares på et tørt sted, helst dekket til for å unngå oppsamling av støv eller smuss. Strømkabelen må kveiles ordentlig rundt kabelholderen (se Fig. 1), og støpslet skal settes inn i kontaktstifthullene i kabelholderen.

### VIKTIG

Modeller med tidsur må være koblet til strøm for å opprettholde klokke- og programinnstillingene. Hvis slike modeller kobles fra strømuttaket, vil det være nødvendig å programmere klokke- og programinnstillingene på nytt.

### Rengjøring

**ADVARSEL - KOBLE ALLTID RADIATOREN FRA STRØMTILFØRSELEN FØR DEN RENGJØRES.**

Ikke bruk rengjøringsmidler, skuremidler eller noen form for møbelpuss på radiatoren.

La radiatoren kjøles ned før du tørker over den med en tørr klut for å fjerne støv, og en fuktig klut (ikke våt) for å fjerne flekker. Vær forsiktig slik at det ikke kommer fuktighet inn i radiatoren.

### Gjenbruk



For elektriske produkter som er solgt i EU.

Et elektrisk produkt som ikke lenger kan brukes må ikke kastes sammen med vanlig husholdningsavfall. Lever inn produktet på en gjenvinningsstasjon. Kontroller med de lokale myndighetene eller forhandleren din for råd om gjenvinning der du bor.

## Service etter salg

Hvis du har behov for service etter at du har kjøpt produktet, ta kontakt med forhandleren du kjøpte radiatoren fra, eller ring servicenummeret for ditt land på garantikortet.

Ikke returner et defekt produkt til oss med det samme, da dette kan føre til tap eller skade, eller forårsake forsinket service.

Ta vare på kvitteringen som kjøpsbevis.

Modellnummer:		ECO12(C2*)	ECO15(C2*)	ECO20(C2*)	ECO25(C2*)	
<b>Varmeeffekt</b>						
Nominell varmeeffekt	P <sub>nom</sub>	1,2	1,5	2,0	2,5	kW
Minimal varmeeffekt (antydnet)	P <sub>min</sub>	0,4	0,5	0,6	0,8	kW
Maksimal, kontinuerlig varmeeffekt	P maks, c	1,2	1,5	2,0	2,5	kW
<b>Strømförbruk for tilleggsutstyr</b>						
Ved nominell varmeeffekt	elmaks	0,0	0,0	0,0	0,0	kW
Ved minimal varmeeffekt	elmin	0,0	0,0	0,0	0,0	kW
I ventemodus	elSB	0,0	0,0	0,0	0,0	kW
<b>Type varmeeffekt/romtemperaturstyring</b>						
Med mekanisk termostat for styring av romtemperatur.						Ja
Kontaktinformasjon		Barn Road, Dunleer, Co. Louth, Ireland, A92 WV02				

**VIGTIGE SIKKERHEDSANVISNINGER**

**ADVARSEL:** For at undgå kvælningsfare bør alle indpakningsmaterialer, især plast og EPS, fjernes og holdes udenfor rækkevidde af sårbare personer, børn og babyer.

**ADVARSEL:** For at undgå utilsigtet kvælning i netledningen bør alle børn og sårbare personer altid holdes under opsyn, når de befinder sig i nærheden af apparatet, uanset om det er i brug eller ej.

**UNDLAD AT** anvende radiatoren i umiddelbar nærhed af et badekar, en brusekabine eller en swimmingpool.

**UNDLAD AT** placere radiatoren direkte under en stikkontakt. Der skal til enhver tid være let adgang til stikkontakten, så stikproppen om nødvendigt hurtigt kan trækkes ud.

**UNDLAD AT** tildække produktet.



Radiatoren er forsynet med et advarselssymbol, der skal gøre bruger opmærksom på faren for brand i tilfælde af, at radiatoren tildækkes ved et uheld.

**UNDLAD AT** forhindre luftcirkulationen omkring radiatoren, fx med gardiner eller møbelstoffer, da dette kan medføre overophedning og udgøre en brandfare. Se 'Placering af radiatoren'.

**UNDLAD AT** anvende denne radiator i små rum, når der er personer tilstede, som ikke er i stand til selv at forlade rummet, med mindre disse personer holdes under konstant opsyn.

**VIGTIGT:** Hvis netledningen beskadiges, skal den udskiftes af producenten eller dennes serviceværksted eller en lignende kvalificeret person, så der ikke opstår farlige situationer.

**ADVARSEL:** For at undgå farlige situationer pga. utilsigtet nulstilling af den termiske afbryder, må dette apparat ikke strømforsynes gennem en ekstern skifterenhed, som fx en timer, eller forbindes til et kredsløb, der regelmæssigt tændes og slukkes af forsyningselskabet.

Dette apparat kan anvendes af børn fra 8 år og opefter samt personer med nedsatte fysiske, sensoriske eller mentale evner eller mangel på erfaring eller kendskab til apparatet, såfremt de holdes under opsyn eller har modtaget oplæring vedrørende sikker brug af apparatet og forstår den fare, der kan være involveret. Lad ikke børn lege med apparatet. Rengøring og brugervedligeholdelse bør ikke udføres af børn uden opsyn. Børn under 3 år bør holdes væk fra apparatet, med mindre de er under konstant opsyn.

Børn mellem 3 og 8 år bør kun tænde/slukke apparatet, såfremt det er placeret eller installeret i sin normale driftsposition, og de holdes under opsyn eller på sikker vis har modtaget oplæring vedrørende brug af apparatet og forstår den

fare, der kan være involveret. Børn mellem 3 og 8 år bør ikke tilslutte, indstille og rengøre apparatet, ligesom de heller ikke bør udføre brugervedligeholdelse.

**FORSIGTIG:** Visse dele af dette produkt kan blive meget varme og forårsage brandsår. Vær især opmærksom, hvis der er børn eller sårbare personer til stede.

Denne radiator overholder de strenge sikkerhedsstandarder, men for at sikre effektiv drift vil **\*RADIATORENS OVERFLADER BLIVE VARME, OG KONTAKT MED DISSE OMRÅDER BØR UNDGÅS\***, især mellem ribberne.

Kontrolpanelet er designet til at være køligere, således at sikker betjening til enhver tid kan finde sted.

**VIGTIGT:** De medfølgende fødder skal anvendes.

**UNDLAD AT** bruge denne radiator, hvis den har været tabt.

**UNDLAD AT** bruge radiatoren, hvis den har synlige tegn på skader.

Radiatoren skal stå på en plan, stabil overflade, når den er i brug.

**ADVARSEL:** Service og reparation af produktet bør udelukkende udføres af producentens godkendte serviceværksted. Reparationer bør kun udføres af producenten eller dennes serviceværksted.

**ADVARSEL:** Nedsæt risikoen for brand ved at holde tekstiler, gardiner og andre brandbare materialer på en afstand af mindst 1 meter fra apparatet.

**ADVARSEL:** Vi anbefaler ikke tilslutning af dette apparat gennem en forlængerledning eller en ekstern skifterenhed, som fx en timer eller en adapter med fjernbetjening. Alle radiatorer trækker en stor mængde strøm fra lysnettet, og enhver svaghed i forbindelsen eller komponenterne i disse enheder kan medføre overophedning, hvilket igen kan medføre nedsmeltning, forvrængning eller endog brandfare!

Betjeningsvejledningen hører sammen med apparatet og bør opbevares på et sikkert sted. Ved ejerskifte bør vejledningen samtidig overdrages til den nye ejer.

**SØRG FOR,** at netledningen er placeret, så ingen kan snuble i den.

**UNDLAD AT** benytte denne radiator, mens netledningen hænger ned over ribberne.

Hvis radiatoren vælter, skal du koble den fra lysnettet og lade den køle af, inden du rejser den op igen.

**UNDLAD AT** flytte radiatoren ved at trække i netledningen.

Netledningen bør rulles ud inden brugen.

## TILSLUTNING TIL STRØMKILDE

ADVARSEL: DETTE APPARAT SKAL JORDFORBINDES

## Samling og placering

### MONTERING AF TRANSPORTHJUL

ADVARSEL Radiatoren må kun betjenes, når hjulbøjler og transporthjul er påsat, og apparatet står oprejst.

Transporthjulene skal monteres på kontrolpanelet og på beslaget mellem sidste og andensidste ribber i den modsatte ende, som vist på Fig. 1.

Vend radiatoren på hovedet på et gulvtæppe eller andet blødt underlag, mens du monterer transporthjulene, så radiatoren ikke beskadiges.

Advarsel: Radiatoren er tung – sørg for, at den har støtte, så den ikke tipper. Bed om nødvendigt en anden person hjælpe dig.

Til montering af transporthjulene skal hjulbøjlerne (A) placeres og fastgøres med vingeboltene (B). Der er riller, som sikrer korrekt placering og orientering af hjulbøjlen.

Rejs radiatoren op igen, så den står på transporthjulene. Produktet er nu klar til brug.

### PLACERING AF RADIATOREN

Vælg en placering til radiatoren, hvor der som mindstemål er en friafstand til alle andre møbler og andet inventar på 300 mm over radiatoren og 150 mm på hver side samt 300 mm fra kontrolpanelet og radiatorens andet endepanel. Vi anbefaler, at der om muligt holdes endnu større afstand.

## Modeller og generelle oplysninger

### MODELLER

Model	Beskrivelse	Effekt (W)
ECO15	5 ribber, termostat, tre effektindstillinger & neon	1500
ECO15C2A	5 ribber, termostat, tre effektindstillinger, neon & elektromekanisk timer	1500
ECO15C2B	5 ribber, termostat, tre effektindstillinger, neon & elektronisk 7-dagestimer	1500
ECO20	7 ribber, termostat, tre effektindstillinger & neon	2000
ECO20C2A	7 ribber, termostat, tre effektindstillinger, neon & elektromekanisk timer	2000
ECO20C2B	7 ribber, termostat, tre effektindstillinger, neon & elektronisk 7-dagestimer	2000
ECO25	11 ribber, termostat, tre effektindstillinger & neon	2500
ECO25C2A	11 ribber, termostat, tre effektindstillinger, neon & elektromekanisk timer	2500
ECO25C2B	11 ribber, termostat, tre effektindstillinger, neon & elektronisk 7-dagestimer	2500

## GENERELT

Radiatoren er designet til at køre på vekselstrøm og er egnet til brug i private hjem og lignende indendørsområder.

Radiatoren er udstyret med transporthjul og et håndtag, så den er let at flytte. En drejekontakt giver mulighed for at vælge varmeydelse, og en justerbar termostat giver mulighed for at justere rumtemperaturen efter behov. Produktet leveres med netledning og stikprop og er klar til brug, så snart transporthjulene er blevet korrekt monteret.

## Betjening

VIGTIGT - GENSTANDE ELLER BEKLÆDNING MÅ IKKE PLACERES OVENPÅ DENNE RADIATOR.

Inden ibrugtagning af radiatoren bør du gennemlæse alle advarsler og instrukser omhyggeligt.

Når transporthjulene er blevet påsat, skal du blot slutte radiatoren til lysnettet for at aktivere den. Neon angiver lys (i, se Fig. 2) placeret ved kontrolpanelet, således at området oplyses, når apparatet er forbundet til lysnettet. Dette angiver, at apparatet er klar til brug.

### KONTROLLER (se Fig. 2 og 3)

#### Termostat (T)

Termostaten styrer varmeydelsen iht. rumtemperaturen. Dette sikrer, at radiatoren ikke producerer unødigt varme i et allerede varmt rum. Når du vil indstille temperaturen, skal du dreje termostatknappen med uret, til du når den ønskede indstilling. Alternativt kan du, hvis du vil opvarme et koldt rum hurtigt, dreje termostatknappen til højeste indstilling. Når rummet har nået den ønskede temperatur, skal du dreje termostatknappen mod uret, indtil termostaten slår fra med et klik. Radiatoren vil nu automatisk holde denne temperatur. Termostaten har også en frostbeskyttelsesindstilling markeret ❄️. Denne indstilling er nyttig i områder som fx garager til forhindring af frostskafer. Hvis termostaten er indstillet til minimumsindstillingen ❄️, vil radiatoren skiftevis tænde og slukke for at opretholde en temperatur på ca. 5° C for at beskytte mod frost. Bemærk - Hvis radiatoren ikke starter, når termostaten er stillet på en lav indstilling, kan dette skyldes, at rumtemperaturen er højere end termostatindstillingen.

#### Effektvælger (S)

Varmeeffekten vælges med en drejeknap med fire indstillinger. Varmeydelsen kan ændres, så den passer til anvendelsen, forholdene eller til at optimere energiforbruget.

Du kan vælge mellem følgende indstillinger for varmeeffekt:

Model	Kontaktstilling			
	O	I	II	III
ECO15(C2*)	Slukket	500 W	1000 W	1500 W
ECO20(C2*)	Slukket	600 W	1400 W	2000 W
ECO25(C2*)	Slukket	800 W	1700 W	2500 W



# Modeller med timer

Udvalgte modeller leveres enten med en elektronisk 7-dagestimer eller en 24-timers elektromekanisk timer, se Fig. 4 og 5.

## DIGITAL TIMER (TI) (kun C2B-modeller)

**VIGTIGT:** Husk at overholde alle sikkerhedsforskrifter, når du lader radiatoren køre på autoindstilling, hvad enten den er overvåget eller uovervåget.

Timeren giver mulighed for at vælge mellem indstillingerne 'AUTO' eller 'MAN ON' (tænd manuelt) ved at trykke på knappen 'MODE', indtil den ønskede indstilling vises nederst på timerdisplayet.

Ved indstillingen 'MAN OFF' er varmen permanent slukket. Dette er også standarddisplayet.

Ved indstillingen 'MAN ON' er det muligt at lade radiatoren køre uden indblanding fra programindstillingerne.

Ved indstillingen 'AUTO DLY' skifter radiatoren mellem TÆNDT og SLUKKET hver dag iht. et fast indstillet dagligt program.

Ved indstillingen 'AUTO BLK' skifter radiatoren mellem TÆNDT og SLUKKET iht. en række programmer indstillet for enten kun hverdage eller kun weekend.

### Første ibrugtagning

Ved første ibrugtagning skal du slutte radiatoren til en almindelig stikkontakt og tænde for strømmen. Timeren er nu klar til at blive indstillet til brug.

### Indstilling af klokkeslæt

1. Hold knappen 'PROGRAM' inde, indtil ursymbolet  vises på displayet, og timetallet blinker. Du kan nu indstille uret.
2. Indsæt timetallet ved hjælp af knapperne '-' og '+'. Bekræft timetallet ved at trykke på 'ENTER'.
3. Når du har trykket på 'ENTER', begynder minuttallet at blinke. Indsæt minuttallet ved hjælp af knapperne '-' og '+'. Bekræft minuttallet ved at trykke på 'ENTER'.
4. Timeren vender nu tilbage til standarddisplayet.
5. Hvis du vil rette et forkert klokkeslæt, skal du gentage ovenstående trin.

Når du har indsat det korrekte klokkeslæt, kan du indstille op til i alt fire TÆND/SLUK tidsprogrammer til styring af radiatoren.

### Opsætning af programmer

VALGMULIGHED 1; Dagligt ('DLY' på displayet): Dette er en daglig programfunktion, mandag til søndag med fire tilgængelige TÆND/SLUK programvalg.

VALGMULIGHED 2; Gruppe ('BLK' på displayet): Dette er en gruppeprogramfunktion, fra mandag til fredag med fire TÆND/SLUK programvalg eller lørdag til søndag med fire TÆND/SLUK programvalg.

Tryk på knappen 'PROGRAM' for at indsætte programmer startende med daglig starttid 'Daily ON' P1.

#### INDSTILLING AF STARTTID FOR P1

1. Indsæt timetallet ved hjælp af knapperne '-' og '+'. Bekræft timetallet ved at trykke på ENTER.
  2. Indsæt minuttallet ved hjælp af knapperne '-' og '+'. Bekræft minuttallet ved at trykke på ENTER.  
Bemærk: Minuttallet kan kun indstilles i blokke à 10 minutter.
- Indstilling af sluttid for P1
3. Indsæt timetallet ved hjælp af knapperne '-' og '+'. Bekræft timetallet ved at trykke på ENTER.
  4. Indsæt minuttallet ved hjælp af knapperne '-' og '+'. Bekræft minuttallet ved at trykke på ENTER.

Bekræft minuttallet ved at trykke på ENTER.

Gentag trin 1 til 4 for at programmere P2, P3 og P4. Efter programmering af P4 føres du automatisk til gruppeprogramfunktionen BLOCK. Gentag trin 1 til 4 for at programmere P2, P3 og P4. Efter programmering af P4 afsluttes gruppeprogramfunktionen BLOCK automatisk. Du kan når som helst under programmering af timeren trykke på knappen PROGRAM for at afslutte og vende tilbage til standarddisplayet.

**BEMÆRK:** Du kan bladere hurtigt fra daglig tilstand til gruppetilstand ved at trykke på knappen MODE.

**BEMÆRK:** Hvis 'ON' starttid er den samme som 'OFF' sluttid, vil apparatet ignorere programmet.

### Advance fremrykningsfunktion

Hvis du under brug af 'AUTO'-tilstand trykker på knappen '+' i mere end 2 sekunder, vil programmet RYKKE FREM til næste programmerede indstilling og vil først vende tilbage til programmet, når det næste tidspunkt i programmet nås. Når funktionen 'ADVANCE' kører, vil det 'FREMRYKKEDE' segment blive vist på LCD-displayet. Hvis du trykker på knappen '-', mens det 'FREMRYKKEDE' program kører, afbrydes funktionen 'ADVANCE' automatisk, og programmet kører som normalt. Bemærk - Batterier til backup af timerens hukommelse - Når radiatoren har været forbundet til lysnettet i mindst 72 timer, vil batterierne til backup af timerens hukommelse være fuldt opladede.

Hvis der skulle forekomme et strømsvigt, eller hvis radiatoren kobles fra lysnettet i mindre end seks måneder, når timerbatterierne er fuldt opladede, vil uret fortsætte med at gå, og timerindstillingerne bevares intakte i hukommelsen. Hvis batterierne til backup af timerens hukommelse derimod ikke er blevet fuldt opladet, eller hvis radiatoren står uden strømtilførsel i over seks måneder, vil klokkeslæt og programindstillinger sandsynligvis gå tabt, og det vil være nødvendigt påny at indstille uret og foretage programmering, før du igen kan anvende AUTOMATISK tilstand.

## ELEKTROMEKANISK TIMER (TI) (C2A-modeller)

### Indstilling af klokkeslæt

Til indstilling af klokkeslæt skal du dreje timerknappen med uret (som vist med pilen), indtil det korrekte tidspunkt på dagen vises ud for referencemærket , se Fig. 5. Der anvendes et 24-timersur, dvs. at fx kl. 4 om eftermiddagen vises som '16' (kl. 16:00).

### Driftstilstande

Vælg driftstilstand ved at flytte kontakten på timeren - se Fig. 6:

#### Position I - Manuel betjening

Med denne indstilling kan du benytte radiatoren uden indblanding fra timerindstillingerne. Effektivvælgeren og termostaten styrer varmeyedelsen (se 'Kontroller').

#### Position - 'Automatisk' drift

Denne indstilling tillader radiatoren at blive TÆNDT og SLUKKET iht. et fast indstillet 24-timersprogram.

**UNDLAD AT koble denne radiator fra lysnettet, med mindre den skal tages ud af drift (fx om sommeren eller for at stille den væk), da uret til timeren ellers vil gå i stå.**

### Indstilling af TÆND- og SLUK-tider for 'Auto'

Sådan indstilles timeren:

1. Brug fingerspidsen eller spidsen af en blyant til at trykke så mange af skivens segmenter ind, som der er behov for for at angive det tidsrum, du ikke ønsker varme - se Fig. 6. Hvert segment, der er trykket ind,

SLUKKER radiatoren for den tilsvarende del af timen. Alle andre segmenter holder radiatoren TÆNDT. Fx viser Fig. 6 en timer indstillet til at SLUKKE radiatoren mellem kl. 23:00 og 01:45.

2. Du kan vælge så mange TÆNDTE perioder, som du vil, indenfor døgnets 24 timer. Indstillingerne gentages hver dag, indtil du ændrer dem.

3. Hvis du vil ændre tidspunkterne for TÆND og SLUK, skal du blot efter behov trykke evt. 'TÆNDTE'-segmenter ind for at annullere og trække evt. 'SLUKKEDE' segmenter ud, hvor du vil lade radiatoren være tændt.

Bemærk: Hvert segment repræsenterer en periode på 15 minutter.

## Sikkerhedsanordninger

Dette apparat indeholder en række sikkerhedsanordninger. Ud over informationerne i afsnittet 'Vigtige sikkerhedsanvisninger' bør du være opmærksom på følgende:

### Vælteafbryder

Vælteafbryderen forhindrer radiatoren i at fungere, hvis den ved et uheld skulle være blevet væltet om på siden.

Hvis radiatoren vælter, mens den er varm, skal du tage stikket ud af stikkontakten og lade apparatet køle af. Rejs dernæst radiatoren op igen. Tænd for strømmen - og den normale drift skulle blive genoptaget.

### Overophedningsbeskyttelse

Af hensyn til din sikkerhed er denne radiator udstyret med en termisk afbryder. Hvis apparatet af en eller anden grund overopheder, vil afbryderen automatisk slukke radiatoren. Hvis afbryderen slår apparatet fra, skyldes det en unormal overophedning. Apparatet bør kobles fra lysnettet, og du bør kontakte kundeservice for yderligere vejledning - se 'Eftersalgsservice'.

FORSØG IKKE at bruge produktet igen, før fejlen er blevet korrekt afhjulpet.

## Yderligere oplysninger

### Opbevaring

Hvis radiatoren ikke skal bruges i længere tid, fx hen over sommeren, bør den opbevares på et tørt sted, helst tildækket, så der ikke samler sig støv og snavs på den. Netledningen bør rulles omkring kabelholderen (se Fig. 1), og stikproppen bør

sættes i det dertil indrettede opbevaringsstik på kabelholderen.

### VIGTIGT

På modeller med timer skal radiatoren forblive tilsluttet lysnettet for at bevare tids- og programindstillingerne. Hvis du kobler apparatet fra lysnettet, vil genindstilling af klokkeslæt og programmer være nødvendig.

### Rengøring

**ADVARSEL - TAG ALTID STIKKET UD AF STIKKONTAKTEN, FØR DU RENGØR RADIATOREN.**

Brug ikke rengøringsmidler, skurepulver eller polermidler af nogen art på radiatoren.

Lad radiatoren køle af, brug dernæst en blød klud til at fjerne støv, og brug en fugtig (ikke våd) klud til fjernelse af pletter. Pas på, at der ikke trænger væske ind i radiatoren.

### Genanvendelse



For elektriske produkter solgt indenfor EU gælder, at de ikke må bortkastes med det almindelige husholdningsaffald, når de er slidt op. Bring i stedet apparatet til et modtagecenter for elektronikaffald med henblik på genanvendelse. Spørg de lokale myndigheder eller forhandleren, hvordan du skal forholde dig i dit land.

## Eftersalgsservice

Hvis eftersalgsservice bliver påkrævet, skal du kontakte forhandleren, hvor du købte produktet, eller kontakte det servicenummer, der er relevant for dit land, og som er angivet på garantibeviset.

Vær venlig ikke at returnere et fejlbehæftet produkt til os uden videre, da dette kan medføre tab eller skade og kan forsinke os i at levere dig en tilfredsstillende service.

Gem din kvittering som købsbevis.

Modelidentifikator(er):		ECO12(C2*)	ECO15(C2*)	ECO20(C2*)	ECO25(C2*)	
<b>Varmeydelse</b>						
Nominel varmeydelse	P <sub>nom</sub>	1,2	1,5	2,0	2,5	kW
Min. varmeydelse (indikativ)	P <sub>min</sub>	0,4	0,5	0,6	0,8	kW
Maks. kontinuerlig varmeydelse	P <sub>max,c</sub>	1,2	1,5	2,0	2,5	kW
<b>Ekstra elforbrug</b>						
Ved nominel varmeydelse	el <sub>max</sub>	0,0	0,0	0,0	0,0	kW
Ved min. varmeydelse	el <sub>min</sub>	0,0	0,0	0,0	0,0	kW
På standby	el <sub>SB</sub>	0,0	0,0	0,0	0,0	kW
<b>Varmeydelsestype / rumtemperaturstyring</b>						
Med mekanisk termostat til rumtemperaturstyring						Ja
Kontaktoplysninger	Barn Road, Dunleer, Co. Louth, Irland, A92 WV02					

<b>1. Garantiekarte</b> 	<b>2. Garantiezeitraum</b> <p style="text-align: center;">2</p>	<b>3. Modell(e)</b>	<b>4. Kaufdatum</b>								
<b>5. Stempel &amp; Unterschrift des Einzelhändlers</b>	<b>6. Fehler/Defekt</b>										
<b>7. Kontakt-Tel.-Nr. &amp; -Anschrift</b> <table style="width: 100%; border: none;"> <tr> <td style="width: 25%; vertical-align: top;"> <b>DE</b>  Glen Dimplex Deutschland GmbH  ewt-Kundendienst  ☎ +49 (0) 9221 709 719  E-Mail: service@glendimplex.de  www.ewt-eio.de </td> <td style="width: 25%; vertical-align: top;"> <b>CH</b>  BLUEPOINT Service Sagl,  Via Cantonale 14,  C.P. 46,  CH - 6917 Barbengo  ☎ + (41) 091 980 49 72  E-Mail: info@bluepoint-service.ch  www.bluepoint-service.ch </td> <td style="width: 25%; vertical-align: top;"> <b>FR / ES / PT</b>  GLEN DIMPLEX FRANCE  Immeuble Maille Nord III  12 boulevard du Mont d'Est  93160 NOISY-LE-GRAND  France  Email : ewt@sfg.fr  ☎ : 04.88.78.59.59 </td> <td style="width: 25%; vertical-align: top;"> <b>NL</b>  Glen Dimplex Benelux B.V. – Netherlands  Saturnus 8  8448 CC Heerenveen  Nederland  E-mail: info@glendimplex.nl  www.glendimplex.nl </td> </tr> <tr> <td style="vertical-align: top;"> <b>AT</b>  Firma Schurz  Merangasse 17  A-8010 Graz  ☎ +43 (316) 32 30 41  E-Mail: office@schurz.biz </td> <td style="vertical-align: top;"> <b>LT</b>  UAB "Senuku prekybos centras"  Pramones pr. 6,  LT-51500,  Kaunas.  ☎ 8~800 111 19  ☎ 8~37 21 21 46 </td> <td colspan="2" style="vertical-align: top;"> <b>BE</b>  Glen Dimplex Benelux B.V. – Belgium  Burg. Maenhoutstraat 64  9820 Merelbeke  België / Belgique  E-mail: info@glendimplex.be  www.glendimplex.be </td> </tr> </table>				<b>DE</b> Glen Dimplex Deutschland GmbH ewt-Kundendienst ☎ +49 (0) 9221 709 719 E-Mail: service@glendimplex.de www.ewt-eio.de	<b>CH</b> BLUEPOINT Service Sagl, Via Cantonale 14, C.P. 46, CH - 6917 Barbengo ☎ + (41) 091 980 49 72 E-Mail: info@bluepoint-service.ch www.bluepoint-service.ch	<b>FR / ES / PT</b> GLEN DIMPLEX FRANCE Immeuble Maille Nord III 12 boulevard du Mont d'Est 93160 NOISY-LE-GRAND France Email : ewt@sfg.fr ☎ : 04.88.78.59.59	<b>NL</b> Glen Dimplex Benelux B.V. – Netherlands Saturnus 8 8448 CC Heerenveen Nederland E-mail: info@glendimplex.nl www.glendimplex.nl	<b>AT</b> Firma Schurz Merangasse 17 A-8010 Graz ☎ +43 (316) 32 30 41 E-Mail: office@schurz.biz	<b>LT</b> UAB "Senuku prekybos centras" Pramones pr. 6, LT-51500, Kaunas. ☎ 8~800 111 19 ☎ 8~37 21 21 46	<b>BE</b> Glen Dimplex Benelux B.V. – Belgium Burg. Maenhoutstraat 64 9820 Merelbeke België / Belgique E-mail: info@glendimplex.be www.glendimplex.be	
<b>DE</b> Glen Dimplex Deutschland GmbH ewt-Kundendienst ☎ +49 (0) 9221 709 719 E-Mail: service@glendimplex.de www.ewt-eio.de	<b>CH</b> BLUEPOINT Service Sagl, Via Cantonale 14, C.P. 46, CH - 6917 Barbengo ☎ + (41) 091 980 49 72 E-Mail: info@bluepoint-service.ch www.bluepoint-service.ch	<b>FR / ES / PT</b> GLEN DIMPLEX FRANCE Immeuble Maille Nord III 12 boulevard du Mont d'Est 93160 NOISY-LE-GRAND France Email : ewt@sfg.fr ☎ : 04.88.78.59.59	<b>NL</b> Glen Dimplex Benelux B.V. – Netherlands Saturnus 8 8448 CC Heerenveen Nederland E-mail: info@glendimplex.nl www.glendimplex.nl								
<b>AT</b> Firma Schurz Merangasse 17 A-8010 Graz ☎ +43 (316) 32 30 41 E-Mail: office@schurz.biz	<b>LT</b> UAB "Senuku prekybos centras" Pramones pr. 6, LT-51500, Kaunas. ☎ 8~800 111 19 ☎ 8~37 21 21 46	<b>BE</b> Glen Dimplex Benelux B.V. – Belgium Burg. Maenhoutstraat 64 9820 Merelbeke België / Belgique E-mail: info@glendimplex.be www.glendimplex.be									

**DE**

- Garantiekarte
- Garantiezeitraum (in Jahren)
- Modell(e)
- Kaufdatum
- Stempel & Unterschrift des Einzelhändlers
- Fehler/Defekt
- Kontakt-Tel.-Nr. & -Anschrift

**UK**

- Warranty Card
- Guarantee Period (in Years)
- Model(s)
- Date of Purchase
- Stamp & Signature of retailer
- Fault/Defect
- Contact Number & Address

**FR**

- Bon de garantie
- Période de garantie (en années)
- Modèle(s)
- Date d'achat
- Cachet et signature du vendeur
- Anomalie/Défaut
- Nom et adresse du contact

**IT**

- Scheda di garanzia
- Periodo di garanzia (in anni)
- Modello(i)
- Data di acquisto
- Timbro e firma del rivenditore
- Guasto/difetto
- Indirizzo e numero di contatto

**ES**

- Tarjeta de garantía
- Periodo de garantía (en años)
- Modelo(s)
- Fecha de adquisición
- Sello y firma del distribuidor
- Avería/Defecto
- Número y dirección de contacto

**PT**

- Cartão de Garantia
- Período de Garantia (em anos)
- Modelo(s)
- Data de Compra
- Carimbo e Assinatura do retalhista
- Falha/Defeito
- Número de Contacto e Morada

**NL**

- Garantiebewijs
- Garantieperiode (in jaren)
- Model(len)
- Aankoopdatum
- Stempel & handtekening winkelier
- Storingen & gebreken
- Telefoonnummer & adres

**DK**

- Garantikort
- Garantiperiode (i år)
- Model(ler)
- Købsdato
- Detailhandlers stempel & underskrift
- Fejl/defekt
- Kontaktnummer & -adresse

**SE**

- Garantikort
- Garantitid (i år)
- Modell(er)
- Inköpsdag
- Återförsäljarens stämpel och underskrift
- Fel
- Telefonnummer och adress för kontakt

**NO**

- Garantikort
- Garantiperiode (i år)
- Modell(er)
- Kjøpsdato
- Selgers stempel og signatur
- Feil/defekt
- Kontaktnummer og adresse

**FI**

- Takuukortti
- Takuuaika (vuosina)
- Malli(t)
- Ostoväivämäärä
- Myyntiliikkeen leima ja allekirjoitus
- Vika/vaurio
- Yhteysnumero ja osoite

**PL**

- Karta gwarancyjna
- Okres gwarancji (w latach)
- Model(e)
- Data zakupu
- Pieczec i podpis sprzedawcy
- Usterka
- Telefon i adres kontaktowy

**CZ**

- Záruční list
- Záruční doba (roky)
- Model(y)
- Datum zakoupení
- Razítko a podpis prodejce
- Porucha/chyba
- Kontaktní číslo a adresa

**LV**

- Garantijas talons
- Garantijas periods (gadi)
- Modelis(li)
- Legades datums
- Mazumtirgotāja zīmogs un paraksts
- Bojajums/defekts
- Kontaktinformācija un adrese

**SI**

- Garancijski list
- Obdobje veljavnosti garancije (v letih)
- Model(i)
- Datum nakupa
- Žig in podpis prodajalca
- Pomanjkljivost/okvara
- Kontaktna številka in naslov

**SK**

- Záručný list
- Záručné obdobie (v rokoch)
- Model(y)
- Dátum kúpy
- Pecat & Podpis obchodníka
- Porucha/závada
- Kontaktujte číslo & adresu

**LT**

- Garantijos kortele
- Garantijos laikotarpis (metais)
- Modelis (modeliai)
- Pirkimo data
- Prekybininko antspaudas ir parašas
- Gedimas / defektas
- Numeris ir adresas kontaktams

**EE**

- Garantiikaart
- Garantiaeg (aastates)
- Mudel(id)
- Ostukuupäev
- Kaupluse tempel & allkiri
- Viga/defekt
- Kontaktnumber & aadress

**HU**

- Garancialevél
- Garancia időtartama (években)
- Modell(ek)
- Vásárlás időpontja
- Eladó bélyegzője és aláírása
- Hiba/Hiány megnevezése
- Értesítési telefonszám és cím

**HR**

- Jamstvena kartica
- Jamstveni period (u godinama)
- Model(i)
- Datum kupnje
- Pecat i potpis dobavljača
- Kvar/defekt
- Broj i adresa za kontakt

**GR**

- Κάρτα εγγύησης
- Περίοδος ισχύος της εγγύησης (έτη)
- Μοντέλο(α)
- Ημερομηνία αγοράς
- Σφραγίδα και υπογραφή εμπόρου
- Σφάλμα/Ελάττωμα
- Αριθμός τηλεφώνου και διεύθυνση επικοινωνίας

**BG**

- Гаранционна карта
- Гаранционен период (в години)
- Модел(и)
- Дата на покупка
- Печат и подпис на търговеца
- Неизправност/Дефект
- Адрес и телефон за контакт

**RU**

- Гарантийная карта
- Срок действия гарантии (в годах)
- Модель (модели)
- Дата покупки
- Штамп и подпись оптового продавца
- Неисправность/дефект
- Номер контактного телефона и адрес

**KZ**

- Кепілдік картасы
- Кепілдік мерзімі
- Үлгі(лер)
- Сатылған күні
- Сатушының мері мен қолтаңбасы
- Кемістік/Ақаулық
- Байланыс телефоны және мекен-жайы