

GYRO® FRAME X3

EN: This product contains a light source of energy efficiency class G
 NO: Dette produktet inneholder en LED-lyskilde med energieffektivitets-klasse G
 SE: Denna produkt innehåller en ljuskälla med energieffektivitetsklassen G
 FI: Tämä tuote sisältää LED -valonlähteen energiatehokkuus luokalla G

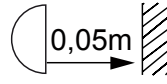

EN: Minimum distance to flammable material in the beam direction.
 NO: Minimumsavstand til brennbar materiale i armaturens stråleretning.
 SE: Minsta avstånd mellan brännbart material och lampans ljusrättning.
 FI: Vähimmäismitta valaisimesta palaavaan materiaaliin.

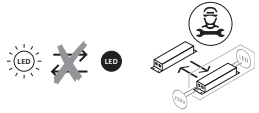

EN: Unreplaceable light source. Replaceable control gear by qualified electrician.
 NO: Ikke utskiftbar lyskilde. Forkobling kan byttes av autorisert el-installatør.
 SE: Ej utbytbar ljuskälla. Drivdon kan bytas av auktoriserad elektriker.
 FI: Ei vaihdettava valonlähde. Valtuutettu sähköasentaja voi vaihtaa käyttölaitteen.

OBS! EN: Installation must be performed by a qualified electrician.
 NO: Må installeres av autorisert el-installatør.
 SE: Måste installeras av en behörig elinstallatör.
 FI: Vain valtuutettu sähköasentaja saa asentaa.

EN: MEASUREMENT
 NO: MÅL
 SE: MÅTT
 FI: MITAT

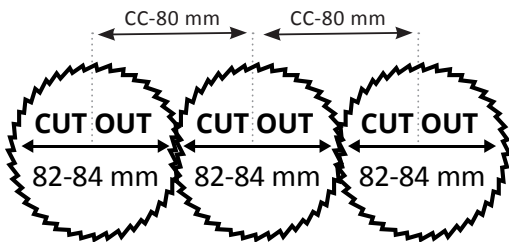
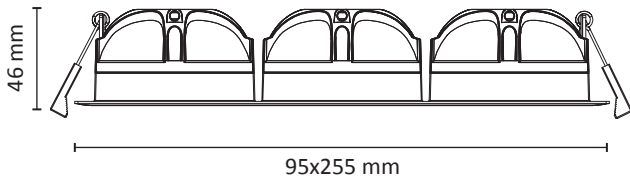

EN: CABLE CONNECTION
 NO: LEDNINGSTILKOBLING
 SE: KABELANSLUTNING
 FI: JOHTOLIITÄNTÄ

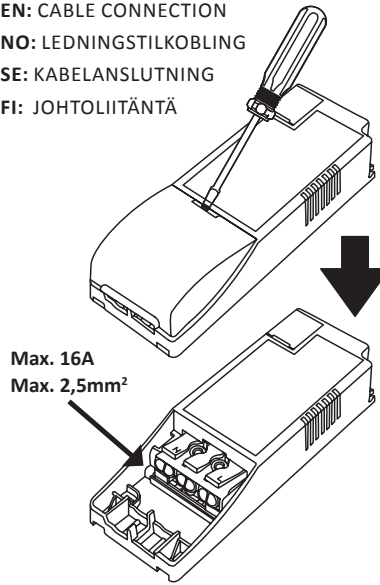

EN: Included dimmable LED driver.
 NO: Inkludert dimbar LED driver.
 SE: Inklusive dimbar LED drivdon.
 FI: Sisältää himmennettävän LED-liitäntälaitteen.

EN: COMPATIBLE PRODUCTS.
 NO: KOMPATIBLE PRODUKTER.
 SE: KOMPATIBLA PRODUKTER.
 FI: YHTEENSOPIVAT TUOTTEET.

UniDim™	KUD-265EV
UniDim™	KUD-500EV-L
UniDim™	KUD-500EV-LS
UniDim™	DUO
UniDim™	MINI
UniDim™	KDT-500IE
WiDim®	WI-FI system
Bluedim®	Bluetooth system
	DOWNLIGHT BOX HIGH
	DOWNLIGHT BOX LOW
	DRIVER PIPE HOUSING

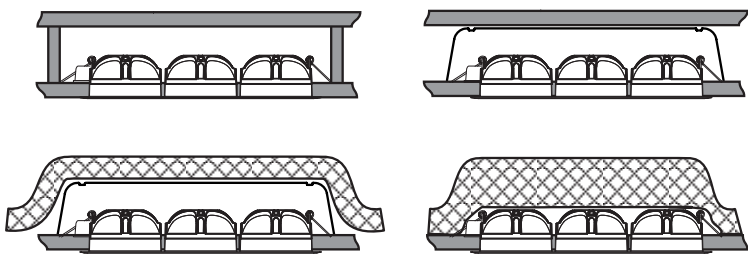

EN: May be covered by insulation sheet.
 NO: Kan overdekkes av isolasjonsmatter.
 SE: Kan övertäckas av isolationsmattor.
 FI: Voi peittää eristysmatolla.

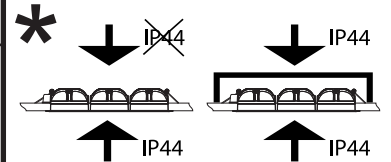

EN: IP44 from the luminaire underside.
 NO: IP44 fra armaturens underside.
 SE: IP44 från armaturens undersida.
 FI: IP44 valaisimen alapuolelta.